

- Aluminiowe ościeżnice ukryte, widoczne, regulowane, opaskowe aluminiowe i drewniane, ościeżnice aluminiowe ukryte szafkowe, kasety bezościeżnicowe i ościeżnicowe, systemy naścienne / *Aluminum door concealed frames, hidden, visible, adjustable, aluminum and wooden band frames, aluminum hidden cabinet door frames, frameless and framed cassettes, wall sliding systems*
- Wymiary indywidualne (różne w zależności od systemu, max. szerokość 1340 mm, max. wysokość 3000 mm) / *Individual dimensions (varies depending on the system, max. width 1340 mm, max. height 3000 mm)*
- Profile anodowane lub lakierowane / *Anodized or lacquered profiles*
- Szeroka gama wykończeń skrzydeł: podkład do malowania, lakier poliuretanowy, forniry, lustro, szkło lakierowane transparentne i satynowe / *Wide range of door leaf finishes: paint primer, polyurethane lacquer, veneers, mirror, transparent and satin lacquered glass*
- Skrzydła szklane: transparentne, optiwhite, antisol, z folią klejoną, piaskowane, satyna, z nadrukiem / *Glass pane: transparent, optiwhite, antisol, with glued foil, sandblasted, satin, with print*
- Skrzydła drewniane, szklane i na ramie aluminiowej o grubościach 40, 42, 50, 100 i 125 mm, zależne od rodzaju produktu / *Wooden, glass and aluminum framed door leaves, door leaf thicknesses of 40, 42, 50, 100 and 125 mm, depending on the product type*
- Zabezpieczenie wszystkich boków przed uszkodzeniami i wilgocią obrzeżem ABS / *All sides protected against damage and moisture with ABS edge*
- Drzwi sufitowe i podwójne / *Ceiling and double doors*
- Szeroki wybór akcesoriów do drzwi / *Wide selection of door accessories*



- Aluminiowe ościeżnice ukryte i opaskowe, ościeżnice opaskowe drewniane, kasety ościeżnicowe i bezościeżnicowe, systemy naścienne / *Aluminum concealed and band door frames, wooden adjustable band door frames, framed and frameless cassettes, wall sliding doors*
- Wymiary standardowe i indywidualne w ograniczonym zakresie / *Standard and individual dimensions in a limited range*
- Produkty przygotowane do malowania lub lakierowane w kolorach: biały (3 odcienie), czarny, beż, antracyt / *Products prepared for painting or lacquered in the following colours: white (3 shades), black, beige, anthracite*
- Opcja zastosowania poliuretanowego lakieru bio / *Option to use a polyurethane bio lacquer*
- Skrzydła drewniane, szklane i na ramie aluminiowej z rantem lub bez rantu o gr. 40 i 50 mm w zależności od rodzaju produktu / *Wooden, glass and aluminum framed door leaves with or without rim door leaf thicknesses of 40 and 50 mm, depending on the product type*
- Skrzydła szklane satynowe / *Satin glass door leaves*
- Zabezpieczenie wszystkich boków przed uszkodzeniami i wilgocią obrzeżem ABS / *All sides protected against damage and moisture with ABS edge*
- Skrzydło drzwiowe w zestawie / *Door leaf included*



- Ościeżnice ukryte PVC i aluminiowe / *Concealed PVC and aluminum door frames*
- Kasety do drzwi chowanych w ścianie i systemy przesuwne / *Pockets doors and sliding systems*
- Standardowe wymiary drzwi – trzy szerokości i jedna wysokość / *Standard door dimensions – three widths and one height*
- Produkty przygotowane do malowania lub białe RAL 9003 / *Products prepared for painting or white RAL 9003*
- Skrzydła drewniane i aluminiowe o grubości 40 mm / *Wooden and aluminum door leaves 40 mm thick*
- Skrzydło drzwiowe w zestawie / *Door leaf included*
- Szybki termin realizacji / *Quick order fulfillment*

KATALOG LISTEW COKOŁOWYCH ONLINE SKIRTING BOARD CATALOGUE ONLINE



OBSERWUJ NAS NA: / FOLLOW US ON:



facebook.com/drzwileon



youtube.com/@leonwitas9968



instagram.com/leon_drzwi



tiktok.com/@leon_drzwi



linkedin.com/company/leon-drzwi



pinterest.com/leon_drzwi

| | | | |
|-----------|---|-----------|---|
| 04 | Budowa ościeżnic <i>Construction of frames</i> | 14 | PVC White 9003'40 <i>PVC White 9003'40</i> |
| 06 | Budowa systemu'40 <i>System '40 construction</i> | 15 | Karty techniczne PVC'40 <i>Technical sheets PVC'40</i> |
| 07 | Standard'40 <i>Standard'40</i> | 16 | Budowa systemu Easy'40 <i>System Easy'40 construction</i> |
| 08 | White 9003'40 <i>White 9003'40</i> | 17 | Easy Standard'40 <i>Easy Standard'40</i> |
| 09 | Karty techniczne'40 <i>Technical sheets'40</i> | 18 | Easy White 9003'40 <i>Easy White 9003'40</i> |
| 12 | Budowa systemu PVC'40 <i>System PVC'40 construction</i> | 19 | Karty techniczne Easy'40 <i>Technical sheets Easy'40</i> |
| 13 | PVC Standard'40 <i>PVC Standard'40</i> | 20 | Akcesoria <i>Accessories</i> |

Budowa ościeżnicy aluminiowej

Construction of the aluminum frame

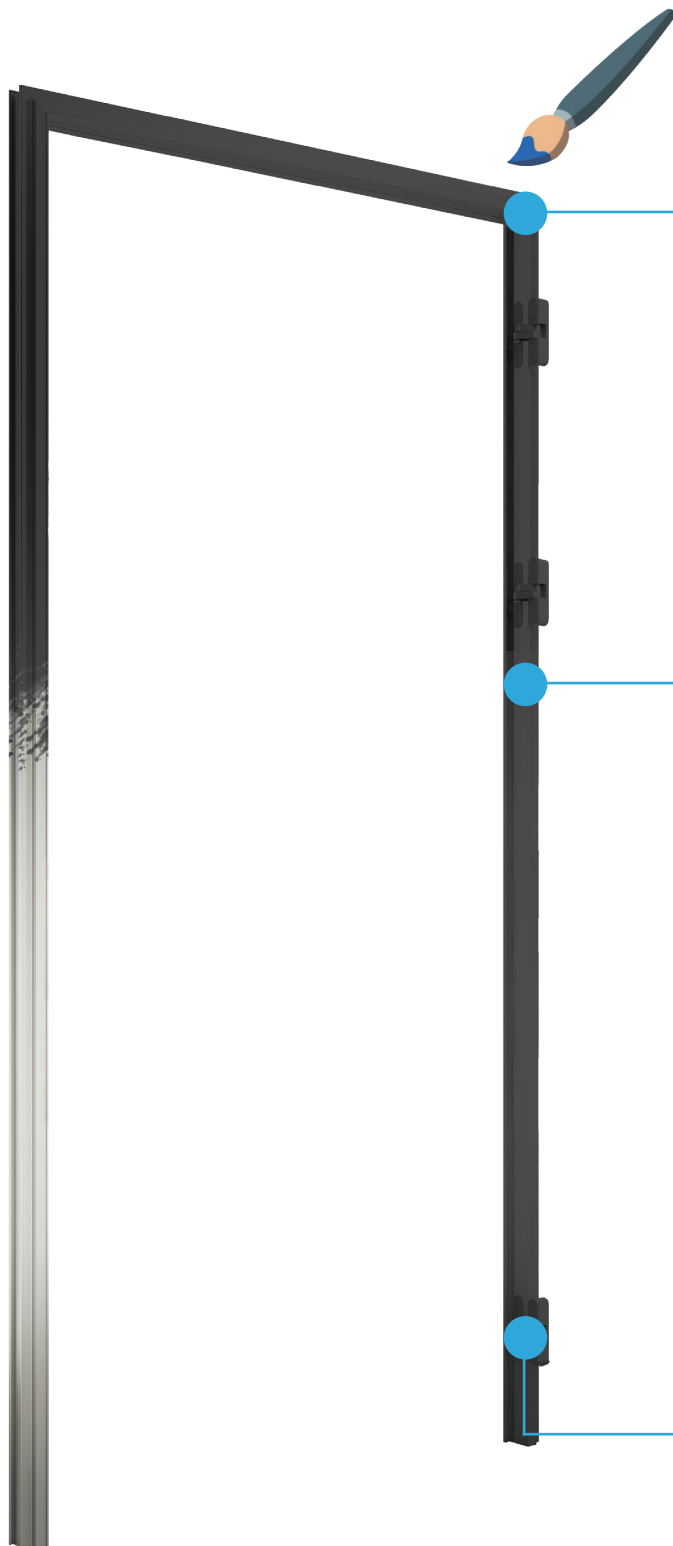

ALUMINIOWY KĄTOWNIK
ALUMINUM ANGLE

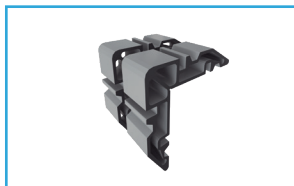

**ALUMINIOWA
OŚCIEŻNICA UKRYTA**
ALUMINUM CONCEALED
DOOR FRAME



WEWNĘTRZNA - ZABUDOWA MUR/G-K
INTERNAL - BRICK/DRYWALL

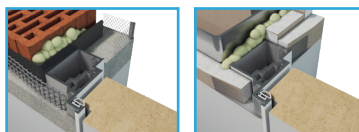

ZEWNĘTRZNA - ZABUDOWA MUR/G-K
EXTERNAL - BRICK/DRYWALL

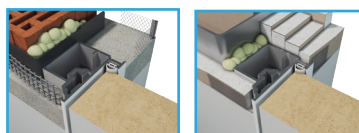

MOŻLIWE WYKOŃCZENIA OŚCIEŻNICY
POSSIBLE DOOR FRAME FINISHES



SUROWA
RAW

RAL 9003

ANODA NATURALNA
NATURAL ANODE

ZAWIASY UKRYTE
HIDDEN HINGES



Budowa ościeżnicy PVC

Construction of the PVC frame

COMPLETE[®]
BY LEON



**OŚCIEŻNICA UKRYTA
Z TWORZYWA**
CONCEALED DOOR FRAME
MADE OF PLASTIC



WEWNĘTRZNA - ZABUDOWA MUR/G-K
INTERNAL - BRICK / DRYWALL



ZEWNĘTRZNA - ZABUDOWA MUR/G-K
EXTERNAL - BRICK / DRYWALL

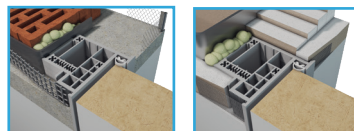

MOŻLIWE WYKOŃCZENIA OŚCIEŻNICY
POSSIBLE DOOR FRAME FINISHES



DO MALOWANIA
PREPARED FOR
PAINTING



BIAŁA
WHITE

ZAWIASY UKRYTE
HIDDEN HINGES



Budowa systemu '40

System '40 construction

40 COMPLETE[®]

BY LEON

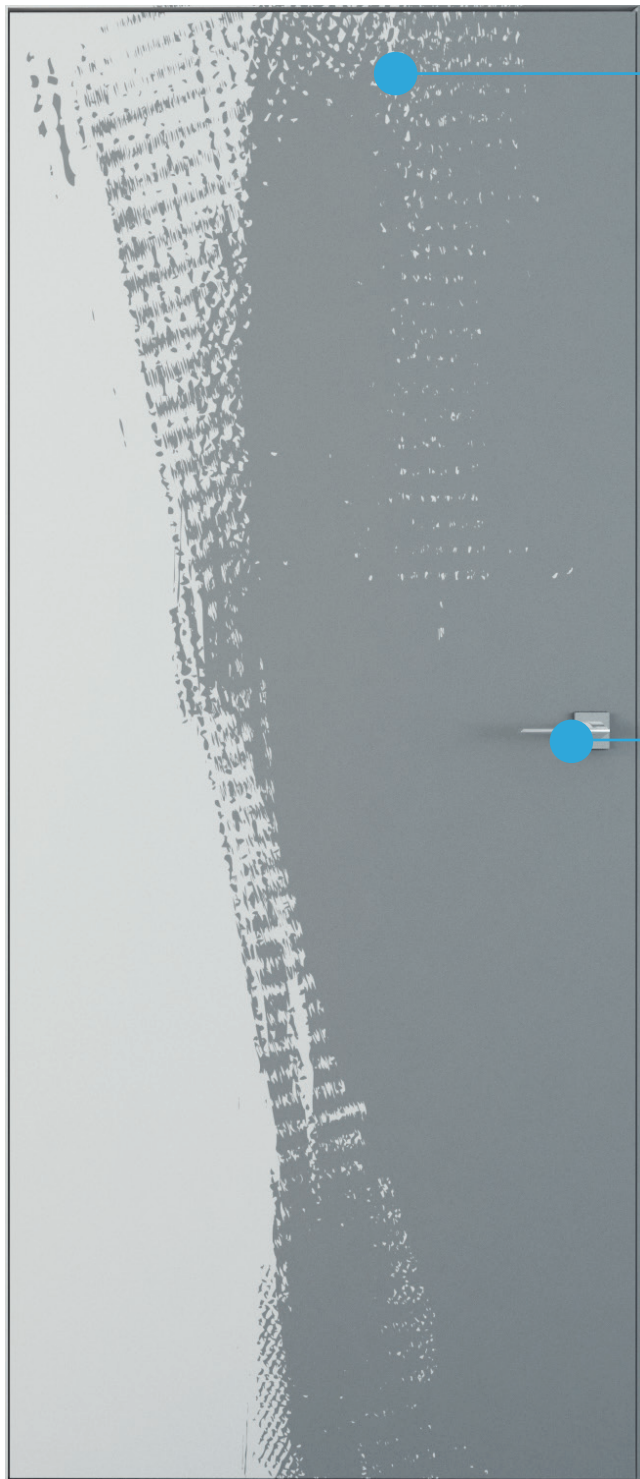

SKRZYDŁO DRZWIOWE DOOR LEAF

SKRZYDŁO O GRUBOŚCI 40 MM
40 MM THICK DOOR LEAF



SKRZYDŁO STANDARD
„PLASTER MIODU”
STANDARD DOOR LEAF “HONEYCOMB”

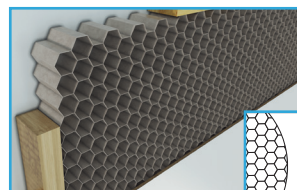

SKRZYDŁO STANDARD PLUS
PEŁNE
STANDARD PLUS DOOR LEAF FULL



MOŻLIWE WYKOŃCZENIA SKRZYDŁA
POSSIBLE DOOR LEAF FINISHES



IMPREGNOWANE RAL 9003 MAT
IMPREGNATED

ZAMEK MAGNETYCZNY MAGNETIC LOCK



Complete Standard'40 40

PRZYGOTOWANE DO MALOWANIA
PREPARED FOR PAINTING



MODUŁY / MODULES

70 80 90

ZAWIAS Z NAKŁADKĄ
HINGE WITH CAP

KOMPLETACJA / COMPLETION

DRZWI UKRYTE HIDDEN DOORS

- OŚCIEŻNICA ALUMINIOWA SUROWA (W ZESTAWIE LAKIER PODKŁADOWY)
RAW ALUMINUM DOOR FRAME (PRIMER INCLUDED)
- SKRZYDŁO DRZWIOWE:
STANDARD - WYPEŁNIENIE „PLASTER MIODU”
STANDARD PLUS - PEŁNE, PRZYSTOSOWANE DO MALOWANIA FARBAMI ŚCIENNYMI
DOOR LEAF:
STANDARD - “HONEYCOMB” FILLING
STANDARD PLUS - FULL, SUITABLE FOR PAINTING WITH WALL PAINTS
- SZTYWNA I WYTRZYMAŁA KONSTRUKCJA SKRZYDŁA O GRUBOŚCI 40 MM
RIGID AND ROBUST DOOR LEAF CONSTRUCTION WITH A THICKNESS OF 40 MM
- 2 SZARE ZAWIASY UKRYTE SIMONSWERK AN 140 3D (OPCJONALNIE 3)
2 GREY HIDDEN HINGES SIMONSWERK AN 140 3D (OPTIONAL 3)
- BLACHA ZACZEPOWA CHROM SATYNA
STRIKER PLATE CHROME SATIN
- ZAMEK MAGNETYCZNY BONAITI CHROM SATYNA
MAGNETIC LOCK BONAITI CHROME SATIN
- KOMPLET MONTAŻOWY / MOUNTING SET
- SZARA USZCZELKA / GREY SEAL
- KLAMKA RENOMOWANEJ WŁOSKIEJ FIRMY OPCJONALNIE / HANDLE OF A REPUTABLE ITALIAN COMPANY AS OPTION

WYSOKOŚĆ SKRZYDŁA ZEWN. 2020/WEWN. 2030 MM
DOOR LEAF HEIGHT EXTERNAL 2020/INTERNAL 2030 MM

KASETA CASSETTE

- KASETA ALUMINIOWA / ALUMINUM CASSETTE
- SKRZYDŁO DRZWIOWE:
STANDARD PLUS - WYPEŁNIENIE „PLASTER MIODU”
STANDARD PLUS - PEŁNE, PRZYSTOSOWANE DO MALOWANIA FARBAMI ŚCIENNYMI
SKRZYDŁO MUSI BYĆ ZAMONTOWANE PRZED CAŁKOWITĄ ZABUDOWĄ KASETY. PO ZABUDOWIE NADPROŻA I ODBOJNICZY NIE DA SIĘ GO WYJĄĆ.
DOOR LEAF:
STANDARD - “HONEYCOMB” FILLING
STANDARD PLUS - FULL, SUITABLE FOR PAINTING WITH WALL PAINTS
THE DOOR LEAF MUST BE INSTALLED BEFORE THE CASSETTE IS COMPLETELY BUILT UP ONCE THE LINTEL AND DOOR-POST ARE BUILT IN, THE DOOR LEAF CANNOT BE REMOVED.
- CICHE ŁOŻYSKOWANE WÓZKI O NOŚNOŚCI DO 110 KG
QUIET BEARING TROLLEYS WITH A LOAD CAPACITY OF UP TO 110 KG
- GRUBOŚĆ ŚCIANY G-K 100 MM LUB 125 MM
THICKNESS OF DRYWALL WALL 100 MM OR 125 MM
- KOMPLET MONTAŻOWY / MOUNTING SET
- SZARA USZCZELKA / GREY SEAL
- POCHWYT Z NAPARSTKIEM RENOMOWANEJ WŁOSKIEJ FIRMY OPCJONALNIE
SLIDING DOOR HANDLE WITH FINGER PULL OF REPUTABLE ITALIAN COMPANY AS OPTION

WYSOKOŚĆ SKRZYDŁA 2045 MM
DOOR LEAF HEIGHT 2045 MM

KLAMKA LUB POCHWYT Z NAPARSTKIEM OPCJONALNIE HANDLE OR SLIDING DOOR HANDLE WITH FINGER PULL AS OPTION



KOLORY:

- CHROM SATYNA / CHROM BŁYSZCZĄCY / CZARNY MAT / BIAŁY MAT

WARIANTY KOLORYSTYCZNE OKUĆ STR. 18

COLORS:

- CHROME SATIN / CHROME GLOSSY / BLACK MAT / WHITE MAT

COLOR VARIANTS OF THE FITTINGS P. 18



ANIMACJA
MONTAŻU NA:
MONTAGE
ANIMATION ON:
LEON.EU

Complete White 9003'40

40

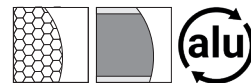

MODUŁY / MODULES

70 80 90

ANIMACJA
MONTAŻU NA:
MONTAGE
ANIMATION ON:
LEON.EU

ZAWIAS Z NAKŁADKĄ

HINGE WITH CAP

KOMPLETACJA / COMPLETION

DRZWI UKRYTE HIDDEN DOORS

- OŚCIEŻNICA ALUMINIOWA LAKIEROWANA NA BIAŁO (RAL 9003) / ALUMINUM DOOR FRAME LACQUERED WHITE (RAL 9003)
- SKRZYDŁO DRZWIOWE:
STANDARD - WYPEŁNIENIE „PLASTER MIODU”
STANDARD PLUS - PEŁNE, LAKIEROWANE NA BIAŁY MAT (RAL 9003)
DOOR LEAF:
STANDARD - “HONEYCOMB” FILLING
STANDARD PLUS - FULL, PAINTED WHITE MAT (RAL 9003)
- SZTYWNA I WYTRZYMAŁA KONSTRUKCJA SKRZYDŁA O GRUBOŚCI 40 MM / RIGID AND ROBUST DOOR LEAF CONSTRUCTION WITH A THICKNESS OF 40 MM
- 2 BIAŁE ZAWIASY UKRYTE SIMONSWERK AN 140 3D (OPCJONALNIE 3) / 2 WHITE HIDDEN HINGES SIMONSWERK AN 140 3D (OPTIONAL 3)
- BIAŁA REGULOWANA BLACHA ZACZEPOWA / WHITE ADJUSTABLE STRIKER PLATE
- BIAŁY ZAMEK MAGNETYCZNY BONAITI / WHITE MAGNETIC LOCK BONAITI
- KOMPLET MONTAŻOWY / MOUNTING SET
- BIAŁA USZCZELKA / WHITE SEAL
- KLAMKA RENOMOWANEJ WŁOSKIEJ FIRMY OPCJONALNIE / HANDLE OF A REPUTABLE ITALIAN COMPANY AS OPTION

WYSOKOŚĆ SKRZYDŁA ZEWN. 2020/WEWN. 2030 MM /
DOOR LEAF HEIGHT EXTERNAL 2020/INTERNAL 2030 MM

KASETA CASSETTE

- KASETA ALUMINIOWA Z BIAŁĄ ODBOJNICĄ / ALUMINUM CASSETTE WITH WHITE DOOR-POST
- SKRZYDŁO DRZWIOWE
STANDARD - WYPEŁNIENIE „PLASTER MIODU”
STANDARD PLUS - PEŁNE, LAKIEROWANE NA BIAŁY MAT (RAL 9003)
SKRZYDŁO MUSI BYĆ ZAMONTOWANE PRZED CAŁKOWITĄ ZABUDOWĄ KASETY. PO ZABUDOWIE NADPROŻA I ODBOJNICY NIE DA SIĘ GO WYJAĆ.
DOOR LEAF:
STANDARD - “HONEYCOMB” FILLING
STANDARD PLUS - FULL, LACQUERED WHITE MAT (RAL 9003)
THE DOOR LEAF MUST BE INSTALLED BEFORE THE CASSETTE IS COMPLETELY BUILT UP. ONCE THE LINTEL AND DOOR-POST ARE BUILT IN, THE DOOR LEAF CANNOT BE REMOVED.
- CICHE ŁOŻYSKOWANE WÓZKI O NOŚNOŚCI DO 110 KG / QUIET BEARING TROLLEYS WITH A LOAD CAPACITY OF UP TO 110 KG
- GRUBOŚĆ ŚCIANY G-K 100 MM LUB 125 MM / THICKNESS OF DRYWALL WALL 100 MM OR 125 MM
- KOMPLET MONTAŻOWY / MOUNTING SET
- BIAŁA USZCZELKA / WHITE SEAL
- POCHWYT Z NAPARSTKIEM RENOMOWANEJ WŁOSKIEJ FIRMY OPCJONALNIE / SLIDING DOOR HANDLE AND FINGER PULL OF REPUTABLE ITALIAN COMPANY AS OPTION

WYSOKOŚĆ SKRZYDŁA 2045 MM /
DOOR LEAF HEIGHT 2045 MM

SYSTEM PRZESUWNY SLIDING SYSTEM

- SYSTEM PRZESUWNY ANODOWANY Z BLENDA PROSTOKĄTNĄ LAKIEROWANĄ NA BIAŁY MAT (RAL 9003) / ANODISED SLIDING SYSTEM WITH RECTANGULAR COVER LACQUERED WHITE MAT (RAL 9003)
- SKRZYDŁO DRZWIOWE:
STANDARD - WYPEŁNIENIE „PLASTER MIODU”
STANDARD PLUS - PEŁNE, LAKIEROWANE NA BIAŁY MAT (RAL 9003)
DOOR LEAF:
STANDARD - “HONEYCOMB” FILLING
STANDARD PLUS - FULL, PAINTED WHITE MAT (RAL 9003)
- KOMPLET MONTAŻOWY / MOUNTING SET
- POCHWYT Z NAPARSTKIEM RENOMOWANEJ WŁOSKIEJ FIRMY OPCJONALNIE / SLIDING DOOR HANDLE WITH FINGER PULL OF REPUTABLE ITALIAN COMPANY AS OPTION

WYSOKOŚĆ SKRZYDŁA 2045 MM / DOOR LEAF HEIGHT 2045 MM

**KLAMKA LUB POCHWYT
Z NAPARSTKIEM OPCJONALNIE
HANDLE OR SLIDING DOOR HANDLE
WITH FINGER PULL AS OPTION**



KOLORY:

- CHROM SATYNA / CHROM BŁYSZCZĄCY / CZARNY MAT / BIAŁY MAT

COLORS:

- CHROME SATIN / CHROME GLOSSY / BLACK MAT / WHITE MAT

WARIANTY KOLORYSTYCZNE
OKUĆ STR. 18

COLOR VARIANTS OF
THE FITTINGS P. 18

Ościeżnica Complete '40 wewnętrzna
Complete '40 internal door frame

Ościeżnica Complete '40 zewnętrzna
Complete '40 external door frame

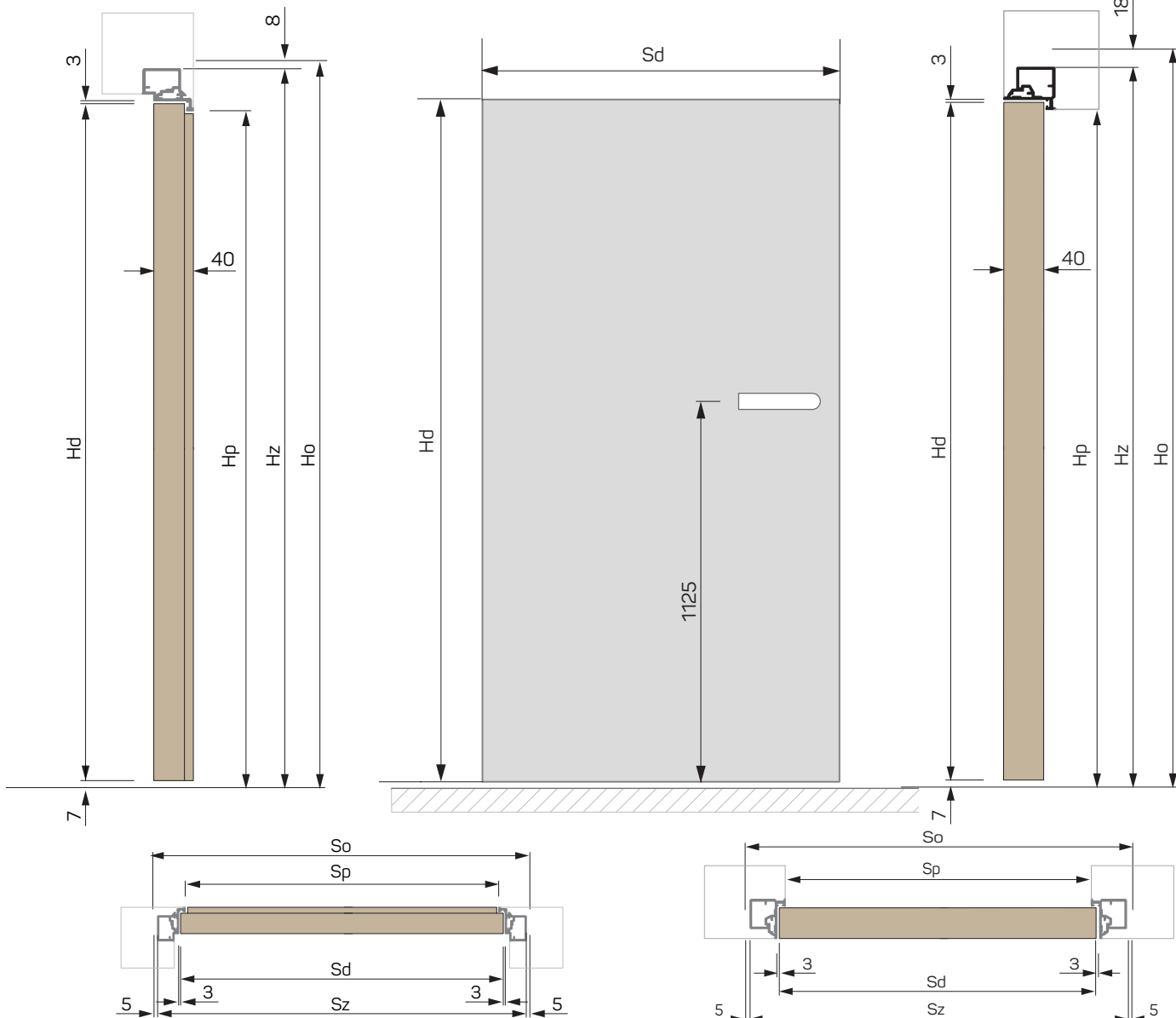

| Sd (mm) | So (mm) | Sz (mm) | Sp (mm) | Sp 90° (mm) |
|---------|---------|---------|---------|-------------|
| 720 | 800 | 790 | 705 | 675 |
| 820 | 900 | 890 | 805 | 775 |
| 920 | 1000 | 990 | 905 | 875 |
| Hd (mm) | Ho (mm) | Hh (mm) | Hp (mm) | |
| 2030 | 2080 | 2072 | 2030 | |

| Sd (mm) | So (mm) | Sz (mm) | Sp (mm) | Sp 90° (mm) |
|---------|---------|---------|---------|-------------|
| 720 | 800 | 790 | 705 | 675 |
| 820 | 900 | 890 | 805 | 775 |
| 920 | 1000 | 990 | 905 | 875 |
| Hd (mm) | Ho (mm) | Hh (mm) | Hp (mm) | |
| 2020 | 2080 | 2062 | 2020 | |

ZABUDOWA MUR /
BRICK WALL

ZABUDOWA G-K /
DRYWALL

ZABUDOWA MUR /
BRICK WALL

ZABUDOWA G-K /
DRYWALL

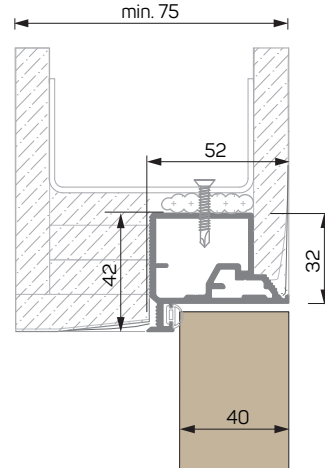
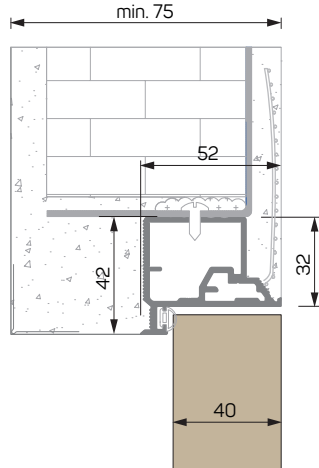
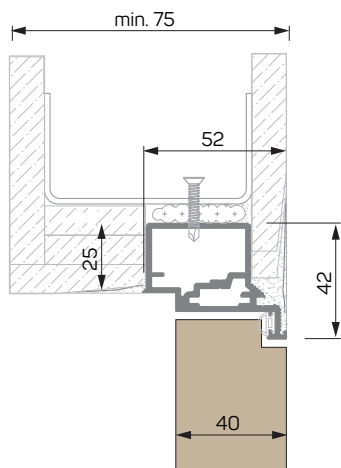
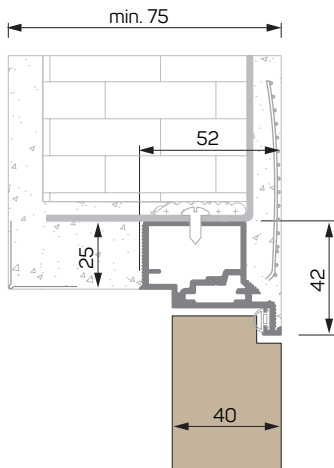

Kaseta Complete '40

Cassette Complete '40

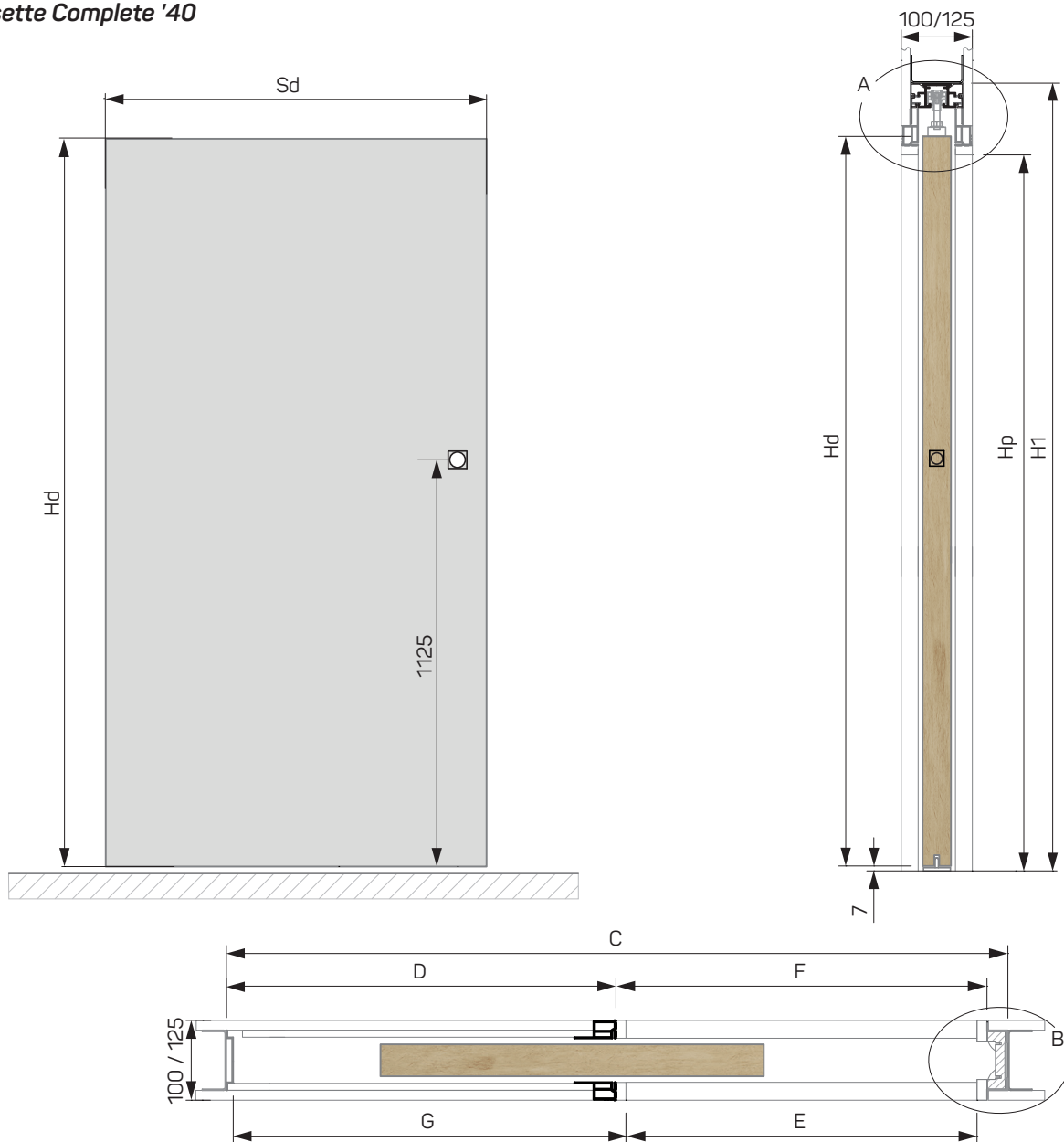

| Sd (mm) | C (mm) | D (mm) | E (mm) | F (mm) | G (mm) |
|---------|---------|---------|---------|--------|--------|
| 740 | 1500 | 749 | 700 | 725 | 752 |
| 840 | 1700 | 849 | 800 | 825 | 852 |
| 940 | 1900 | 949 | 900 | 925 | 952 |
| Hd (mm) | Ho (mm) | H1 (mm) | Hp (mm) | | |
| 2045 | 2141 | 2131 | 2030 | | |

ZABUDOWA W ŚCIANIE 100 MM /
INSTALLATION IN WALL 100 MM

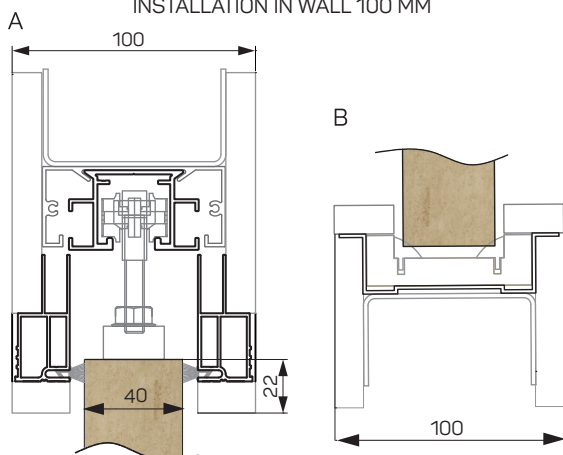

ZABUDOWA W ŚCIANIE 125 MM /
INSTALLATION IN WALL 125 MM

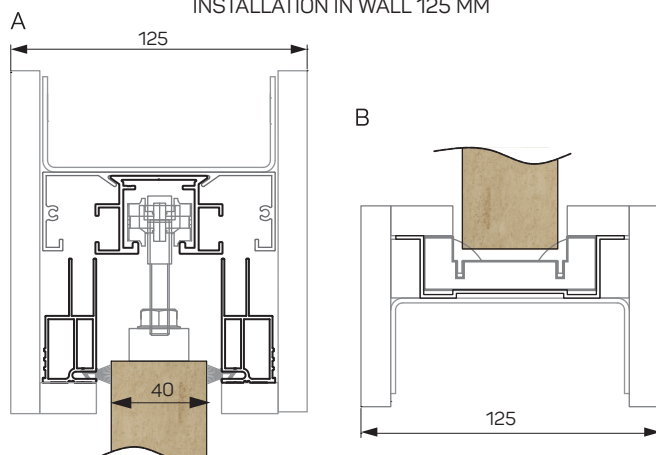

System przesuwny Complete '40

Sliding system Complete '40

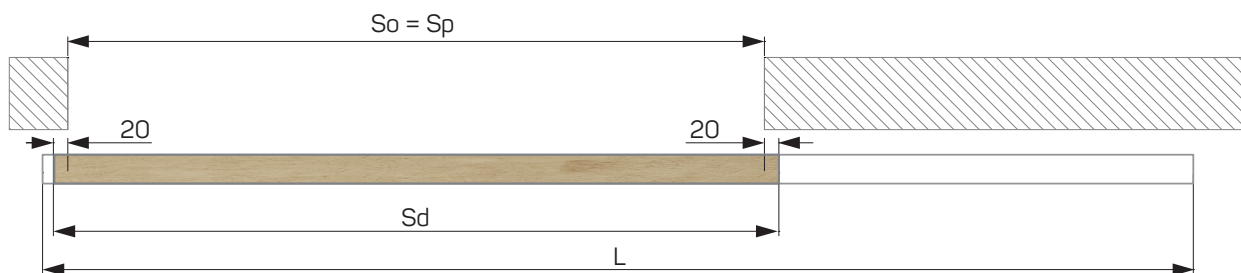

| Sd (mm) | So (mm) | L (mm) | Sp (mm) |
|---------|---------|---------|---------|
| 740 | 700 | 1500 | 700 |
| 840 | 800 | 1700 | 800 |
| 940 | 900 | 1900 | 900 |
| Hd (mm) | Ho (mm) | H1 (mm) | Hp (mm) |
| 2045 | 2036 | 2120 | 2036 |

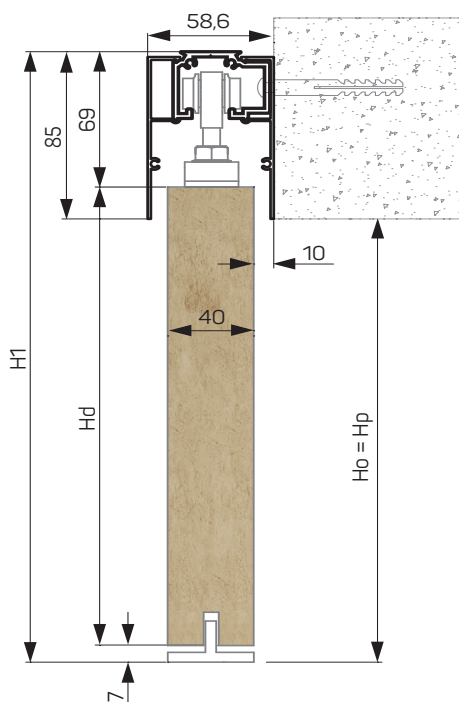

Opis skrótów użytych na kartach technicznych:

- Sd - szerokość skrzydła
- Hd - wysokość skrzydła
- So - szerokość otworu budowlanego
- Ho - wysokość otworu budowlanego
- Sz - szerokość zewnętrzna ościeżnicy
- H_z - wysokość zewnętrzna ościeżnicy
- Sp - szerokość światła przejścia
- Sp 90° - szerokość światła przejścia przy otwarciu drzwi na 90°
- Hp - wysokość światła przejścia
- C - szerokość całkowita kasety
- D - szerokość kieszeni kasety
- E - szerokość światła przejścia po wykończeniu
- F - szerokość światła przejścia przed wykończeniem
- G - głębokość gotowej kasety
- H1 - wysokość całkowita kasety / systemu przesuwnego
- L - całkowita długość szyny jezdnej systemu

Description of abbreviations used on technical sheets:

- Sd - door leaf width
- Hd - door leaf height
- So - wall opening width
- Ho - wall opening height
- Sz - external width of the door frame
- H_z - total external height of the door frame
- Sp - width of the passageway
- Sp 90° - width of the passageway when the door is opened 90°
- Hp - height of the passageway
- C - total width of the cassette
- D - width of the cassette pocket
- E - width of the passageway after finishing
- F - width of passageway before finishing
- G - pocket depth of finished cassette
- H1 - total height of the cassette / sliding system
- L - total length of guide of the system

Budowa systemu PVC '40

System PVC '40 construction

40 COMPLETE[®]

BY LEON

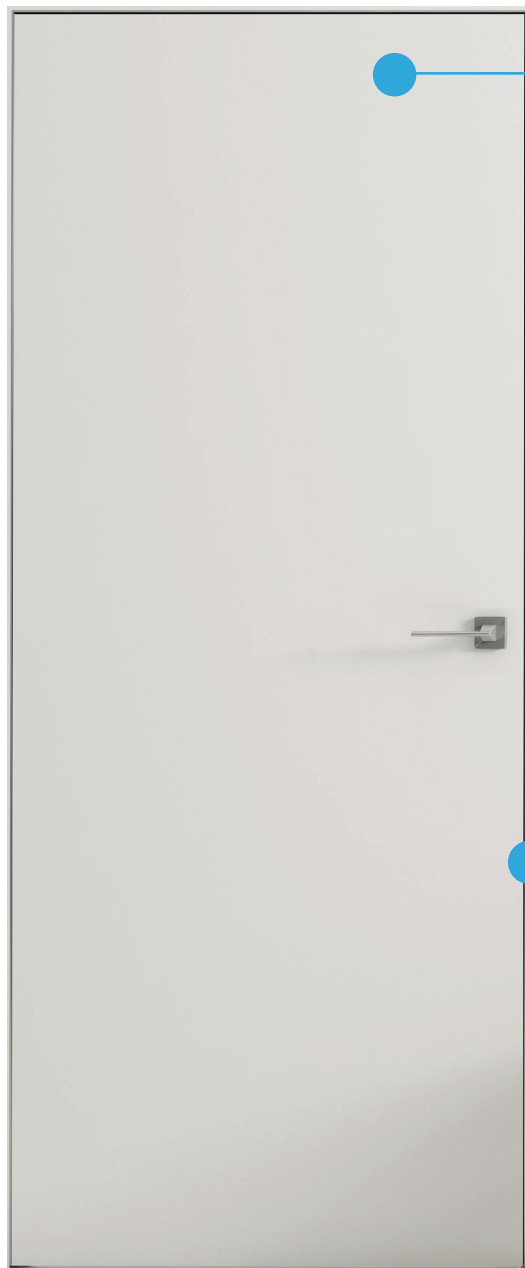

SKRZYDŁO DRZWIOWE DOOR LEAF

SKRZYDŁO O GRUBOŚCI 40 MM
40 MM THICK DOOR LEAF



SKRZYDŁO STANDARD
„PLASTER MIODU”
STANDARD DOOR LEAF “HONEYCOMB”

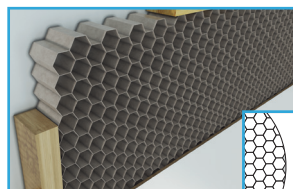

SKRZYDŁO STANDARD
PEŁNE
STANDARD DOOR LEAF FULL



MOŻLIWE WYKOŃCZENIA SKRZYDŁA
POSSIBLE DOOR LEAF FINISHES



IMPREGNOWANE
IMPREGNATED



RAL 9003 MAT

ZAMEK MAGNETYCZNY MAGNETIC LOCK



Complete PVC Standard'40

40

PRZYGOTOWANE DO MALOWANIA
PREPARED FOR PAINTING



MODUŁY / MODULES

70 80 90

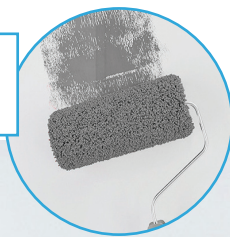

KOMPLETACJA / COMPLETION

DRZWI UKRYTE HIDDEN DOORS

- OŚCIEŻNICA WYKONANA Z TWORZYWA PVC PRZYGOTOWANA DO MALOWANIA FARBĄ ŚCIENNĄ / DOOR FRAME MADE OF PVC PREPARED FOR PAINTING WITH WALL PAINT
- SKRZYDŁO DRZWIOWE:
STANDARD - WYPEŁNIENIE „PLASTER MIODU”
STANDARD PLUS - PEŁNE
DOOR LEAF:
STANDARD - “HONEYCOMB” FILLING
STANDARD PLUS - FULL
- LEKKA I STABILNA KONSTRUKCJA OŚCIEŻNICY / LIGHTWEIGHT AND STABLE DOOR FRAME CONSTRUCTION
- 2 SZARE ZAWIASY UKRYTE SIMONSWERK AN 140 3D / 2 GREY HIDDEN HINGES SIMONSWERK AN 140 3D
- ZAMEK MAGNETYCZNY BONAITI CHROM SATYNA LUB TUPAI NIKIEL / MAGNETIC LOCK BONAITI CHROME SATIN OR TUPAI NICKEL
- SZARA USZCZELKA / GREY SEAL
- KLAMKA RENOMOWANEJ WŁOSKIEJ FIRMY OPCJONALNIE / HANDLE OF A REPUTABLE ITALIAN COMPANY AS OPTION

OPCJA STANDARD: WYSOKOŚĆ SKRZYDŁA ZEWN. 2020/WEWN. 2030 MM / STANDARD OPTION: DOOR LEAF HEIGHT EXTERNAL 2020/INTERNAL 2030 MM

ZAWIAS Z NAKŁADKĄ
HINGE WITH CAP

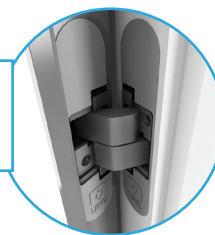

KLAMKA OPCJONALNIE
HANDLE AS OPTION



KOLORY:

- EFEKT CHROM SATYNA / SZARY MAT / BIAŁY MAT / ANTRACYT / CZARNY MAT

WARIANTY KOLORYSTYCZNE OKUĆ STR. 18

COLORS:

- SATIN CHROME EFFECT / GREY MAT / WHITE MAT / ANTHRACITE / BLACK MAT

COLOR VARIANTS OF FITTINGS P. 18

Complete PVC White'40

40

OŚCIEŻNICA Z OPCJĄ MALOWANIA
DOOR FRAME WITH PAINTING OPTION

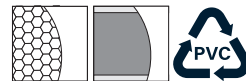

MODUŁY / MODULES

70 80 90



KOMPLETACJA / COMPLETION

DRZWI UKRYTE HIDDEN DOORS

- OŚCIEŻNICA WYKONANA Z TWORZYWA PVC, BIAŁA (Z OPCJĄ MALOWANIA) / DOOR FRAME MADE OF PLASTIC, WHITE (WITH PAINTING OPTION)
- SKRZYDŁO DRZWIOWE / DOOR LEAF - STANDARD - WYPEŁNIENIE „PLASTER MIODU” / STANDARD - “HONEYCOMB” FILLING - STANDARD PLUS - PEŁNE / STANDARD PLUS - FULL
- LEKKA I STABILNA KONSTRUKCJA OŚCIEŻNICY / LIGHTWEIGHT AND STABLE DOOR FRAME CONSTRUCTION
- 2 SZARE ZAWIASY UKRYTE SIMONSWERK AN 140 3D / 2 GREY HIDDEN HINGES SIMONSWERK AN 140 3D
- ZAMEK MAGNETYCZNY BONAITI CHROM SATYNA LUB TUPAI NIKIEL / MAGNETIC LOCK BONAITI CHROME SATIN OR TUPAI NICKEL
- BIAŁA USZCZELKA / WHITE SEAL
- KLAMKA RENOMOWANEJ WŁOSKIEJ FIRMY OPCJONALNIE / HANDLE OF A REPUTABLE ITALIAN COMPANY AS OPTION

OPCJA STANDARD: WYSOKOŚĆ SKRZYDŁA ZEWN. 2020 / WEWN. 2030 MM / STANDARD OPTION- DOOR LEAF HEIGHT EXTERNAL 2020/INTERNAL 2030 MM

ZAWIAS Z NAKŁADKĄ

HINGE WITH CAP

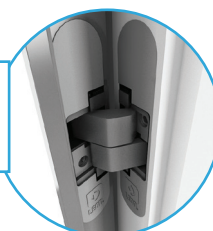

KLAMKA OPCJONALNIE
HANDLE AS OPTION

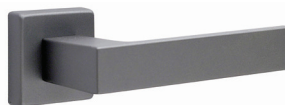

KOLORY:

- EFEKT CHROM SATYNA / SZARY MAT / BIAŁY MAT / ANTRACYT / CZARNY MAT

WARIANTY KOLORYSTYCZNE OKUĆ STR. 18

COLORS:

- SATIN CHROME EFFECT / GREY MAT / WHITE MAT / ANTHRACITE / BLACK MAT

COLOR VARIANTS OF FITTINGS P. 18

Ościeżnica Complete PVC'40 wewnętrzna
Complete PVC'40 internal door frame

Ościeżnica Complete PVC'40 zewnętrzna
Complete PVC'40 external door frame

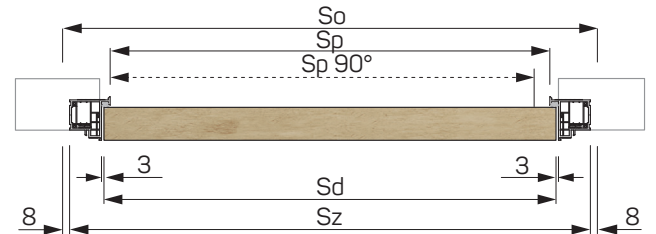
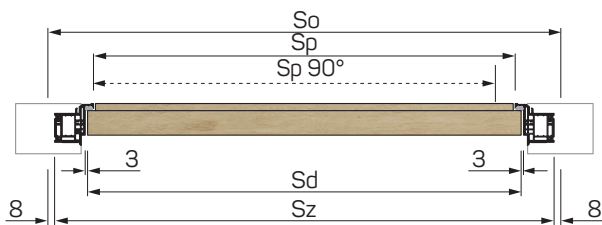
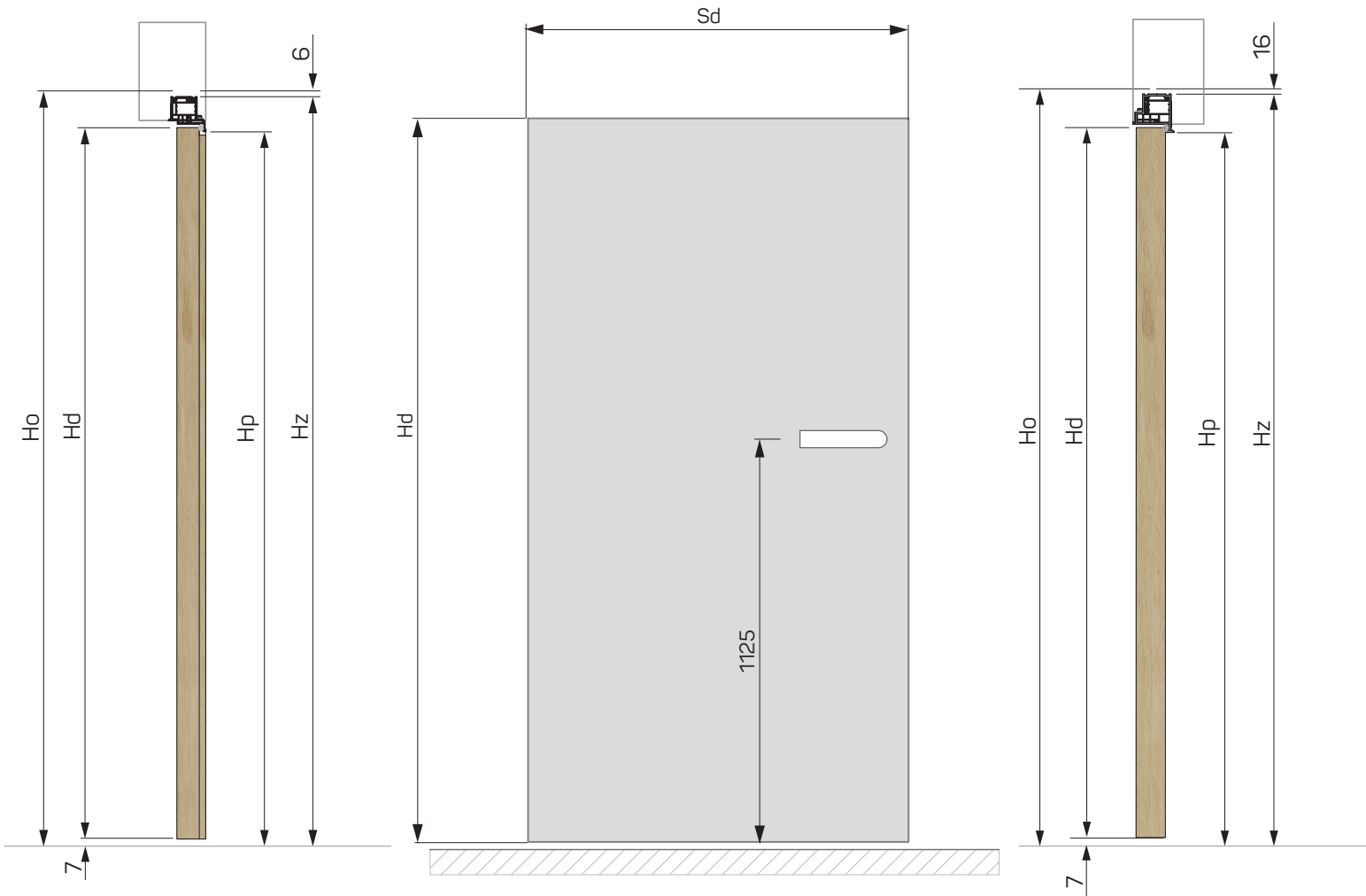

| S_d (mm) | S_o (mm) | S_z (mm) | S_p (mm) | $S_{p 90^\circ}$ (mm) |
|------------|------------|------------|------------|-----------------------|
| 700 | 800 | 783 | 685 | Sp - 32 mm |
| 800 | 900 | 883 | 785 | |
| 900 | 1000 | 983 | 885 | |
| H_d (mm) | H_o (mm) | H_z (mm) | H_p (mm) | |
| 2030 | 2085 | 2079 | 2030 | |

| S_d (mm) | S_o (mm) | S_z (mm) | S_p (mm) | $S_{p 90^\circ}$ (mm) |
|------------|------------|------------|------------|-----------------------|
| 700 | 800 | 783 | 685 | Sp - 32 mm |
| 800 | 900 | 883 | 785 | |
| 900 | 1000 | 983 | 885 | |
| H_d (mm) | H_o (mm) | H_z (mm) | H_p (mm) | |
| 2020 | 2085 | 2069 | 2020 | |

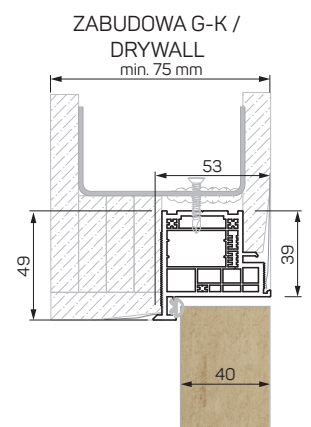
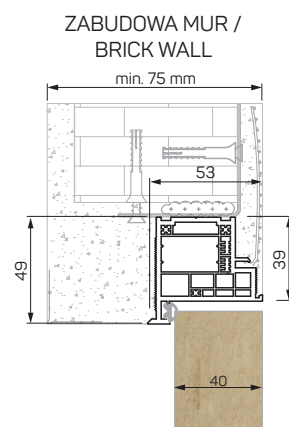
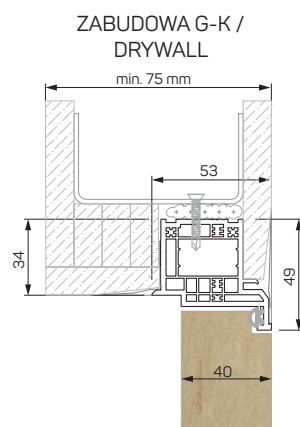
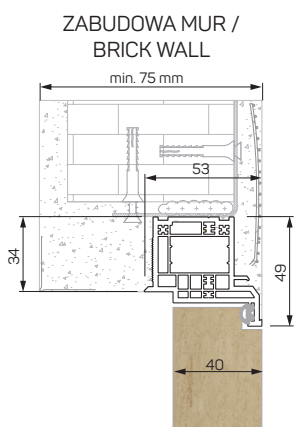

Budowa systemu Easy '40

System Easy '40 construction

COMPLETE[®]

BY LEON

40

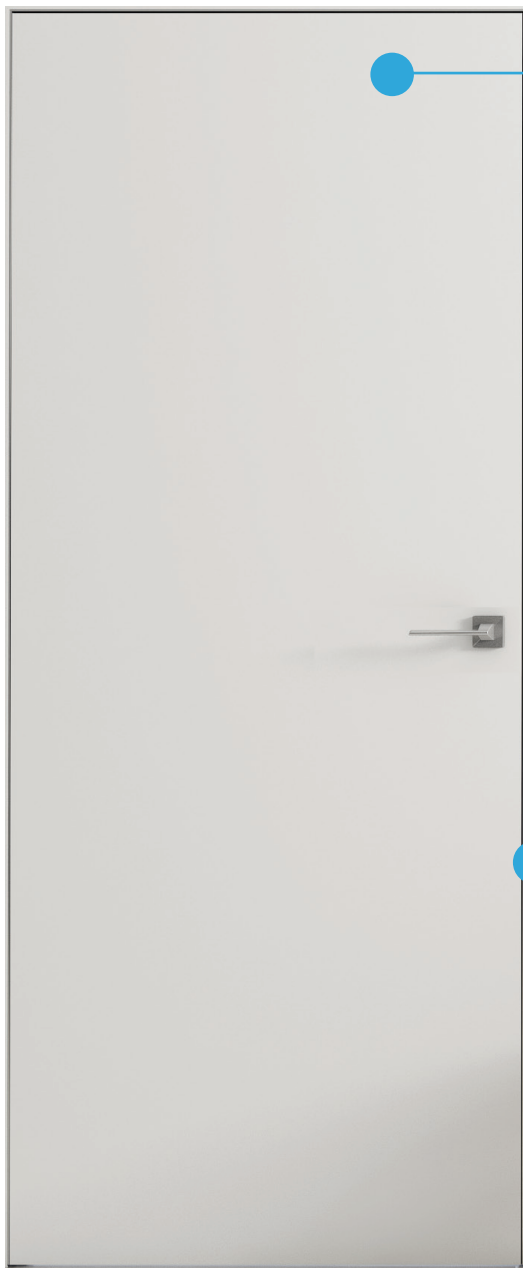

SKRZYDŁO DRZWIOWE DOOR LEAF

SKRZYDŁO O GRUBOŚCI 40 MM
40 MM THICK DOOR LEAF



SKRZYDŁO STANDARD
„PLASTER MIODU”
STANDARD DOOR LEAF “HONEYCOMB”

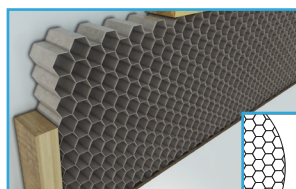

SKRZYDŁO STANDARD
PEŁNE
STANDARD DOOR LEAF FULL



MOŻLIWE WYKOŃCZENIA SKRZYDŁA
POSSIBLE DOOR LEAF FINISHES



IMPREGNOWANE
IMPREGNATED

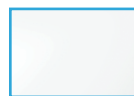

RAL 9003 MAT

ZAMEK MAGNETYCZNY MAGNETIC LOCK



Complete Easy Standard'40

40

PRZYGOTOWANE DO MAŁOWANIA
PREPARED FOR PAINTING



MODUŁY / MODULES

70 80 90



KOMPLETACJA / COMPLETION

DRZWI UKRYTE HIDDEN DOORS

- ALUMINIOWA OŚCIEŻNICA PRZYGOTOWANA DO MAŁOWANIA FARBĄ ŚCIENNĄ / ALUMINUM DOOR FRAME PREPARED FOR PAINTING WITH WALL PAINT
- SKRZYDŁO DRZWIOWE:
STANDARD - WYPEŁNIENIE „PLASTER MIODU”
DOOR LEAF:
STANDARD - “HONEYCOMB” FILLING
STANDARD PLUS - FULL
- LEKKA I STABILNA KONSTRUKCJA OŚCIEŻNICY / LIGHTWEIGHT AND STABLE DOOR FRAME CONSTRUCTION
- 2 SZARE ZAWIASY UKRYTE SIMONSWERK AN 140 3D / 2 GREY HIDDEN HINGES SIMONSWERK AN 140 3D
- ZAMEK MAGNETYCZNY BONAITI CHROM SATYNA / MAGNETIC LOCK BONAITI CHROME SATIN
- SZARA USZCZELKA / GREY SEAL
- KLAMKA RENOMOWANEJ WŁOSKIEJ FIRMY OPCJONALNIE / HANDLE OF A REPUTABLE ITALIAN COMPANY AS OPTION

OPCJA STANDARD: WYSOKOŚĆ SKRZYDŁA ZEWN. 2020 / WEWN. 2030 MM / STANDARD OPTION: DOOR LEAF HEIGHT EXTERNAL 2020 / INTERNAL 2030 MM

ZAWIAS Z NAKŁADKĄ

HINGE WITH CAP

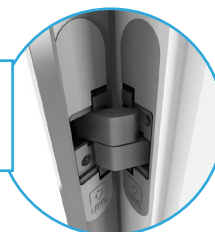

KLAMKA OPCJONALNIE
HANDLE AS OPTION



KOLORY:

- EFEKT CHROM SATYNA / SZARY MAT / BIAŁY MAT / ANTRACYT / CZARNY MAT

WARIANTY KOLORYSTYCZNE OKUĆ STR. 18

COLORS:

- SATIN CHROME EFFECT / GREY MAT / WHITE MAT / ANTHRACITE / BLACK MAT

COLOR VARIANTS OF FITTINGS P. 18

Complete Easy White'40

40



MODUŁY / MODULES

70 80 90



KOMPLETACJA / COMPLETION

DRZWI UKRYTE HIDDEN DOORS

- ALUMINIOWA OŚCIEŻNICA LAKIEROWANA NA BIAŁO (RAL 9003) / ALUMINUM DOOR FRAME LACQUERED WHITE (RAL 9003)
- SKRZYDŁO DRZWIOWE:
STANDARD - WYPEŁNIENIE „PLASTER MIODU”
STANDARD PLUS - PEŁNE
DOOR LEAF:
STANDARD - “HONEYCOMB” FILLING
STANDARD PLUS - FULL
- LEKKA I STABILNA KONSTRUKCJA OŚCIEŻNICY
/ LIGHTWEIGHT AND STABLE DOOR FRAME
CONSTRUCTION
- 2 SZARE ZAWIASY UKRYTE SIMONSWERK AN 140 3D /
2 GREY HIDDEN HINGES SIMONSWERK AN 140 3D
- ZAMEK MAGNETYCZNY BONAITI CHROM SATYNA /
MAGNETIC LOCK BONAITI CHROME SATIN
- BIAŁA USZCZELKA / WHITE SEAL
- KLAMKA RENOMOWANEJ WŁOSKIEJ FIRMY
OPCJONALNIE / HANDLE OF A REPUTABLE ITALIAN
COMPANY AS OPTION

OPCJA STANDARD: WYSOKOŚĆ SKRZYDŁA ZEWN. 2020/
WEWN. 2030 MM / STANDARD OPTION: DOOR LEAF HEIGHT
EXTERNAL 2020/INTERNAL 2030 MM

ZAWIAS Z NAKŁADKĄ

HINGE WITH CAP

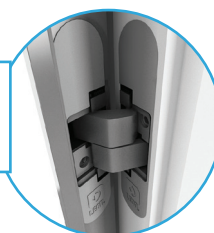

KLAMKA OPCJONALNIE HANDLE AS OPTION

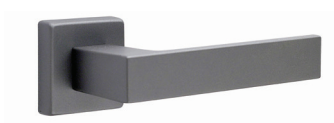

KOLORY:

- EFEKT CHROM SATYNA / SZARY MAT /
BIAŁY MAT / ANTRACYT / CZARNY MAT

WARIANTY KOLORYSTYCZNE OKUĆ STR. 18

COLORS:

- SATIN CHROME EFFECT / GREY MAT / WHITE MAT /
ANTHRACITE / BLACK MAT

COLOR VARIANTS OF FITTINGS P. 18

Ościeznica Complete Easy '40 wewnętrzna
Complete Easy '40 internal door frame

Ościeznica Complete Easy '40 zewnętrzna
Complete Easy '40 external door frame

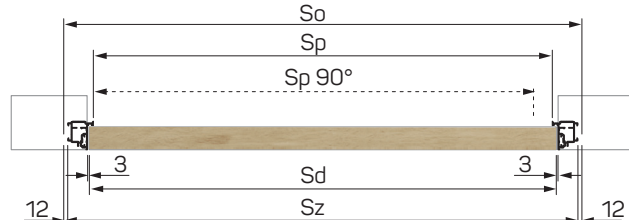
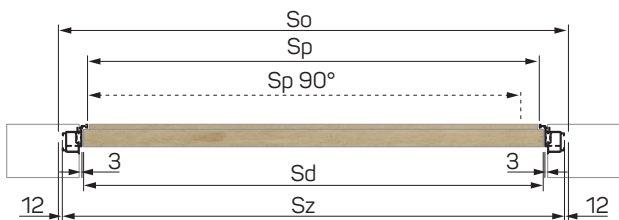
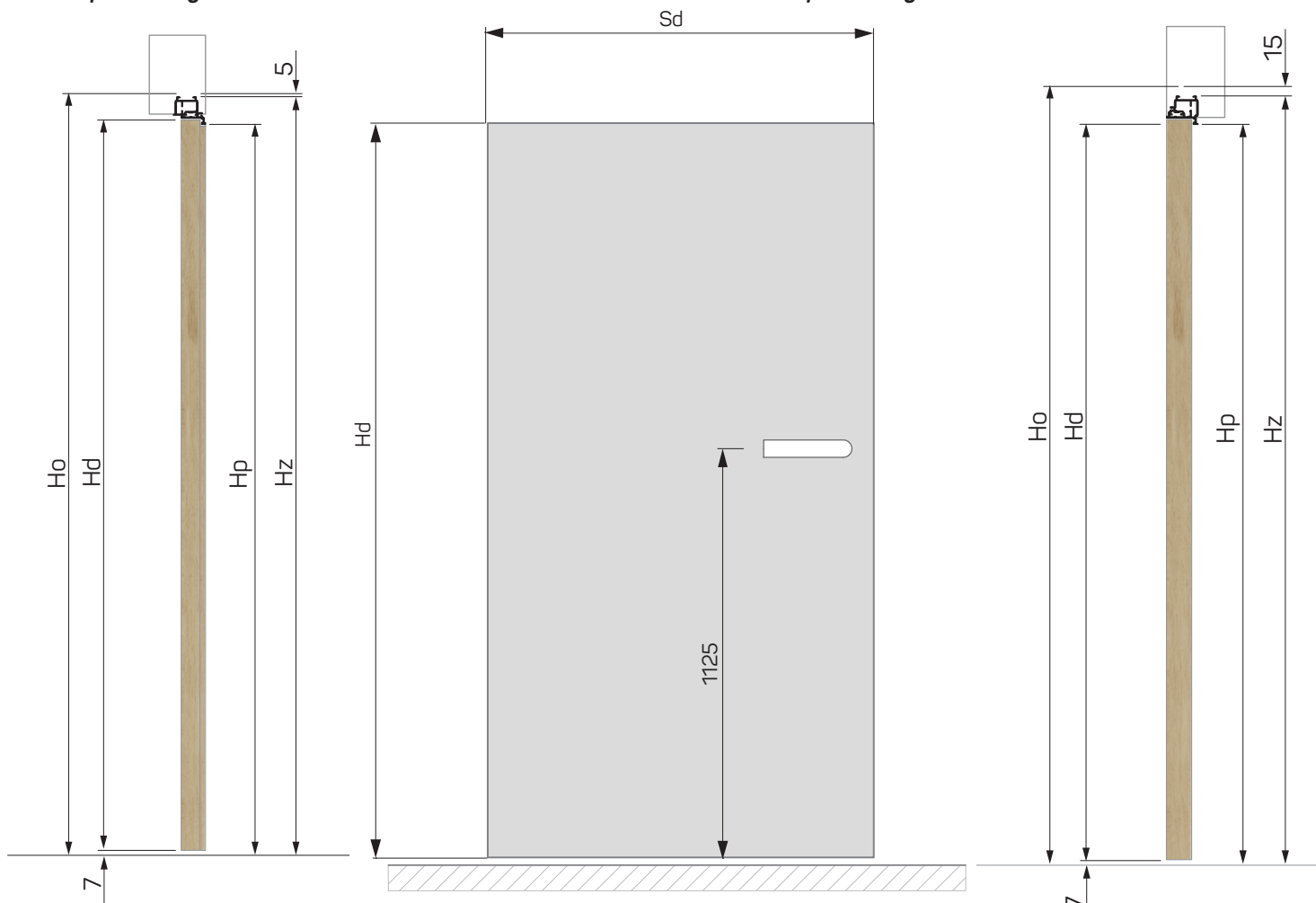

| Sd (mm) | So (mm) | Sz (mm) | Sp (mm) | Sp 90° (mm) |
|----------------|----------------|----------------|----------------|-------------|
| 700 | 800 | 776 | 686 | Sp - 33 mm |
| 800 | 900 | 876 | 786 | |
| 900 | 1000 | 976 | 886 | |
| Hd (mm) | Ho (mm) | Hz (mm) | Hp (mm) | |
| 2030 | 2080 | 2075 | 2030 | |

| Sd (mm) | So (mm) | Sz (mm) | Sp (mm) | Sp 90° (mm) |
|----------------|----------------|----------------|----------------|-------------|
| 700 | 800 | 776 | 686 | Sp - 33 mm |
| 800 | 900 | 876 | 786 | |
| 900 | 1000 | 976 | 886 | |
| Hd (mm) | Ho (mm) | Hz (mm) | Hp (mm) | |
| 2020 | 2080 | 2065 | 2020 | |

ZABUDOWA MUR /
BRICK WALL
min. 75

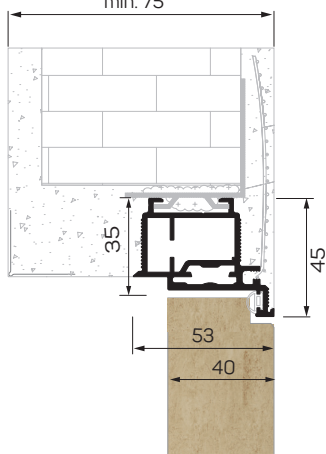

ZABUDOWA G-K /
DRYWALL
min. 75

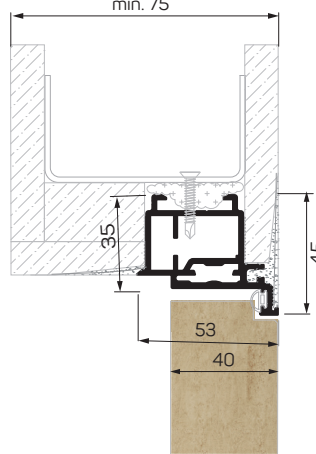

ZABUDOWA MUR /
BRICK WALL
min. 75

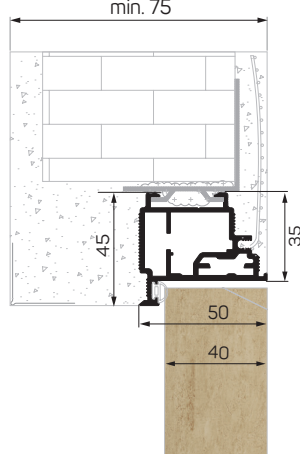

ZABUDOWA G-K /
DRYWALL
min. 75

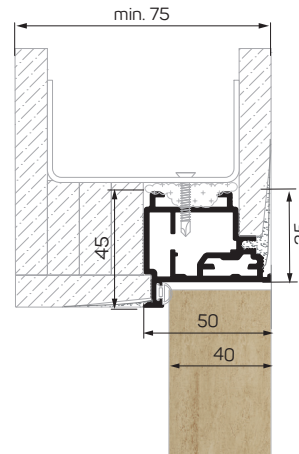

AKCESORIA / ACCESSORIES

KLAMKA PURA / PURA HANDLE



ROZETA DO KLAMKI PURA / ROSETTE FOR PURA HANDLE



KLAMKA KUBO / KUBO HANDLE



ROZETA DO KLAMKI KUBO / ROSETTE FOR KUBO HANDLE



POCHWYTY I NAPARSKI / SLIDING DOOR HANDLES AND FINGER PULLS



PODCIĘCIE WENTYLACYJNE / VENTILATION UNDERCUT

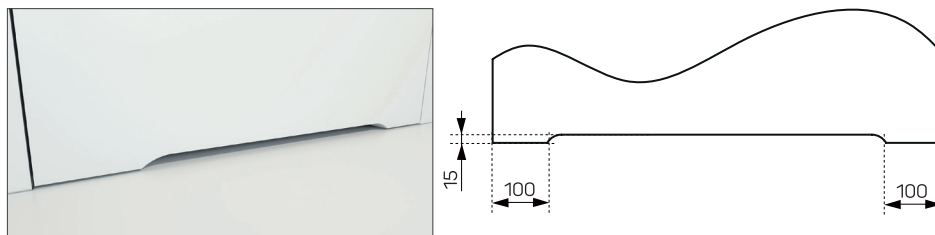

PODCIĘCIE WENTYLACYJNE / VENTILATION UNDERCUT

PODCIĘCIA DOTYCZĄ TYLKO DRZWI ROZWIERANYCH
UNDERCUTS APPLY TO HINGED DOORS ONLY



PODCIĘCIE REKUPERACYJNE / RECUPERATIVE UNDERCUT

WYSOKOŚĆ PODCIĘCIA REKUPERACYJNEGO W STANDARDZIE:
SZCZELINA MIĘDZY DRZWIAMI A PODŁOGĄ - 12 MM
(OPCJA WYSOKOŚCI PODCIĘCIA NA ZAMÓWIENIE)
HEIGHT OF RECUPERATION UNDERCUT AS STANDARD:
GAP BETWEEN DOOR LEAF AND FLOOR - 12 MM
(UNDERCUT HEIGHT OPTION ON REQUEST)

PRÓG SAMOOPADAJĄCY / AUTOMATIC DROP DOWN SEAL



KONTRUKCJA SKRZYDŁA / DOOR LEAF CONSTRUCTION

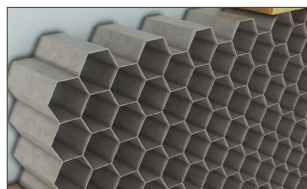

1. SKRZYDŁO STANDARD GR. 40 MM Z WYPEŁNIENIEM TYPU "PLASTER MIODU"
STANDARD DOOR LEAF TH. 40 MM WITH "HONEYCOMB" FILLING



2. SKRZYDŁO STANDARD PLUS GR. 40 MM PEŁNE
STANDARD PLUS DOOR LEAF TH. 40 MM FULL

ZAWIASY / HINGES

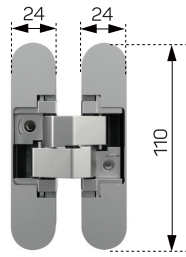

SZARY
GREY



BIAŁY
WHITE



CZARNY
BLACK

ZAMKI I BLACHY ZACZEPOWE BONAITI / BONAITI LOCKS AND STRIKER PLATES



SREBRNY
SILVER

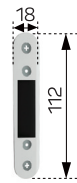

BIAŁY
WHITE



CZARNY
BLACK

ZAMEK I BLACHA ZACZEPOWA TUPAI / TUPAI LOCK AND STRIKER PLATE

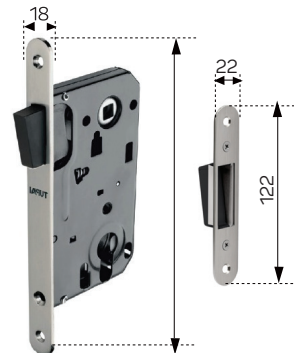
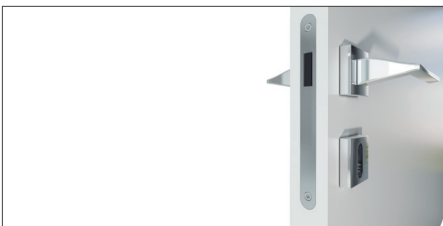

ZAMEK NIKEL
LOCK NICKEL

Publikacja ta nie stanowi oferty w rozumieniu prawa i ma charakter tylko informacyjny.
Docelowy materiał ze względu na swoją charakterystykę może się nieznacznie różnić od przedstawionego.
Podczas przygotowywania katalogu dołożono należytej staranności, aby informacje w nim zawarte były w pełni aktualne. Jednakże niektóre dane w prezentowanym materiale mogą okazać się nieścisłe ze względu na zmiany technologiczne lub konstrukcyjne dokonane już po jego publikacji.
Przed złożeniem zamówienia należy zasięgnąć aktualnej informacji u Regionalnego Przedstawiciela Handlowego lub w biurze Leon Witas Sp. z o.o.
Producent zastrzega sobie prawo dokonywania w dowolnym czasie i bez uprzedzenia zmian konstrukcyjnych i ofertowych.

This publication does not constitute an offer within the meaning of the law and is for informational purposes only. Due to its characteristics, the target material may differ slightly from the one presented. Due care was taken when preparing the catalog to ensure that the information contained therein was fully up-to-date. However, some data in the presented material may turn out to be inaccurate due to technological or design changes made after its publication. Before ordering, please contact for current information with the Regional Sales Representative or office of Leon Witas Sp. z o.o. The manufacturer reserves the right to make design and offer changes at any time and without notice.



YOUR INDOOR LIVING

42-504 Będzin
ul. Dąbrowska 205
tel. 32 718 00 50
e-mail: info@leon.eu



leon.eu

SPRAWDŹ RÓWNIEŻ:

CHECK ALSO:



KATALOG LEON
CATALOGUE LEON



KATALOG GREEN DOORS
CATALOGUE GREEN DOORS



KATALOG COMPLETE
CATALOGUE COMPLETE



KATALOG LISTEW
COKOŁOWYCH
CATALOGUE OF SKIRTING
BOARDS



KATALOG REALIZACJI
CATALOGUE OF
REALIZATIONS