



**DEWRO**

== PRODUCENT DRZWI ==



SPECIAL COLLECTION DOOR DESIGN

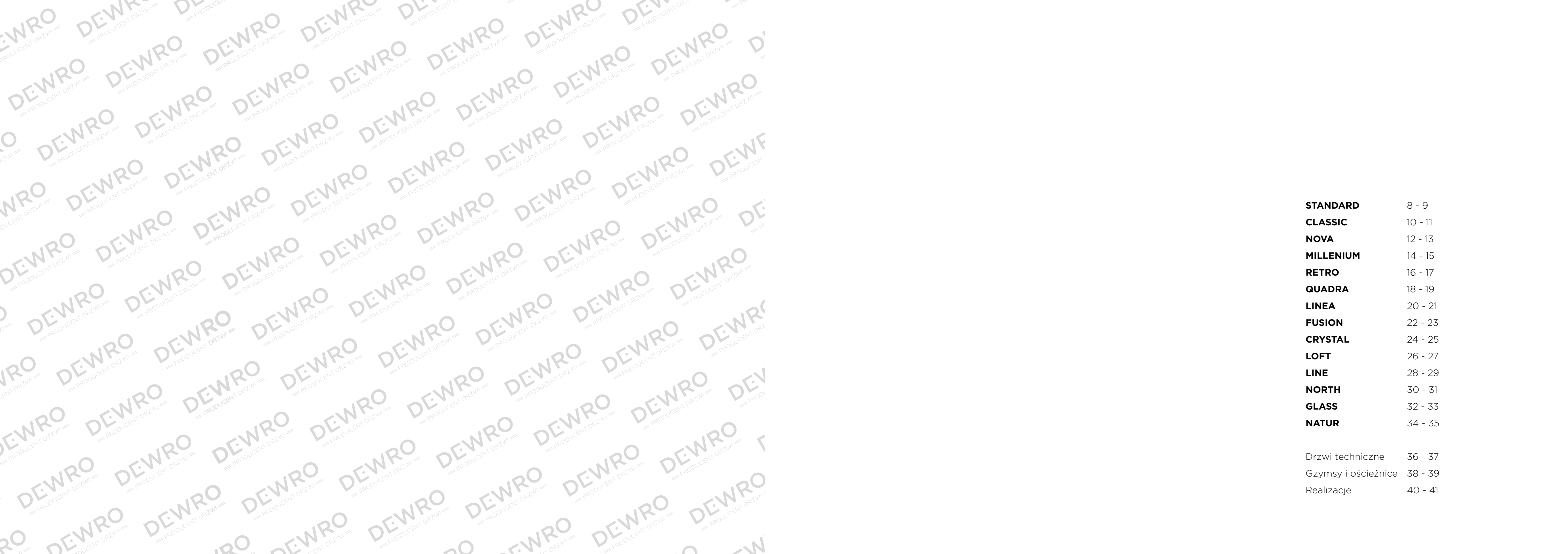

<b>STANDARD</b>	8 - 9
<b>CLASSIC</b>	10 - 11
<b>NOVA</b>	12 - 13
<b>MILLENIUM</b>	14 - 15
<b>RETRO</b>	16 - 17
<b>QUADRA</b>	18 - 19
<b>LINEA</b>	20 - 21
<b>FUSION</b>	22 - 23
<b>CRYSTAL</b>	24 - 25
<b>LOFT</b>	26 - 27
<b>LINE</b>	28 - 29
<b>NORTH</b>	30 - 31
<b>GLASS</b>	32 - 33
<b>NATUR</b>	34 - 35

Drzwi techniczne	36 - 37
Gzymy i ościeżnice	38 - 39
Realizacje	40 - 41



DEWRO

— PRODUCENT DRZWI —

## PRODUCENT DRZWI

DEWRO to rodzinna firma, mająca trzydziestoletnie doświadczenie na polskim rynku produkcji stolarskiej, obecnie należąca do grona liderów w produkcji drzwi na indywidualne zamówienie.

Produkowane przez nas drzwi charakteryzują się najwyższą jakością zastosowanych materiałów oraz elementów składowych. Płaszczyzny skrzydeł są wykańcane wysokogatunkowymi okleinami naturalnymi w bardzo szerokiej gamie kolorystycznej.

Wysoka jakość produktów DEWRO oraz szerokie spektrum możliwości produkcyjnych są doceniane przez projektantów oraz największe firmy budowlane i deweloperskie zarówno w Polsce, jak i za granicą.





## WYKOŃCZENIA I AKCESORIA

Solidna konstrukcja drzwi drewnianych opracowana według autorskiej technologii to najważniejszy element składowy produkowanych drzwi. Marka DEWRO to synonim ponadczasowego designu czerpany z najnowszych trendów modowych. W stałej ofercie produktów wykończeniowych proponujemy wachlarz 50 fornirów naturalnych, okleiny HPL, olejowoski, lakiery z pełnej palety kolorów RAL, NCS oraz rozwiązania systemowe mechaniczne i automatyczne czołowych producentów.

## NA WYMIAR

W ofercie produktowej DEWRO znajdują się drzwi z dwunastu wyjątkowych kolekcji. Wszystkie prezentowane modele produkujemy na indywidualne zamówienie. Wykonujemy również wzory drzwi spoza aktualnej kolekcji sezonowej DEWRO, zgodnie z dostarczonym projektem od Klienta.

## GWARANCJA

Drzwi DEWRO to gwarancja wysokiej jakości stosowanych materiałów oraz sprawdzonej technologii produkcyjnej. Wybierając drzwi wraz z usługą montażu, otrzymasz 3 lata bezpłatnej gwarancji producenta.





ST01

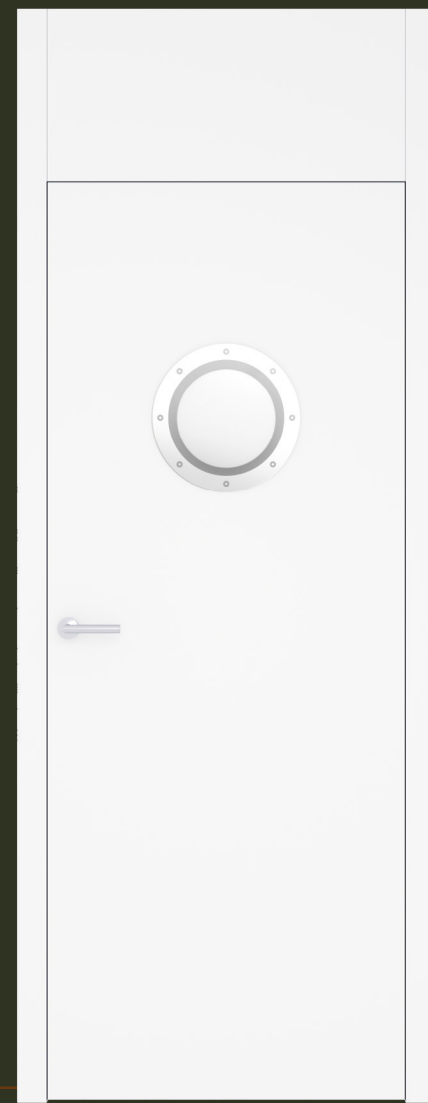

ST01



ST01

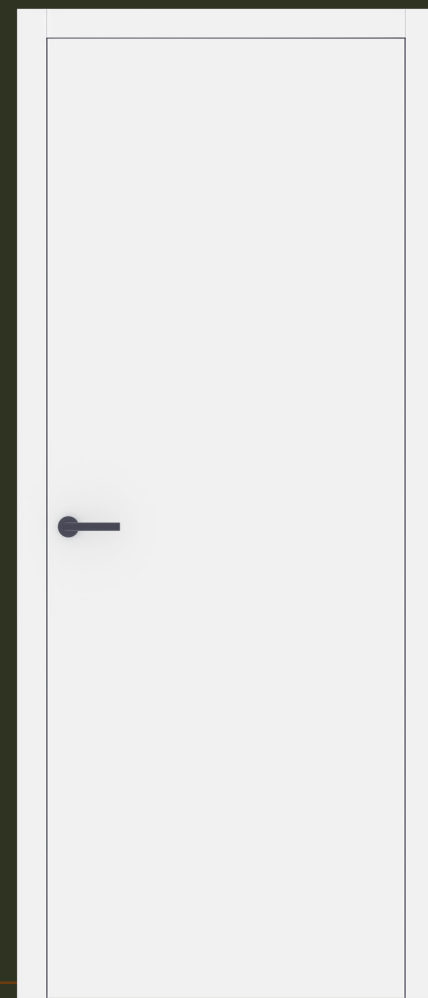

ST01

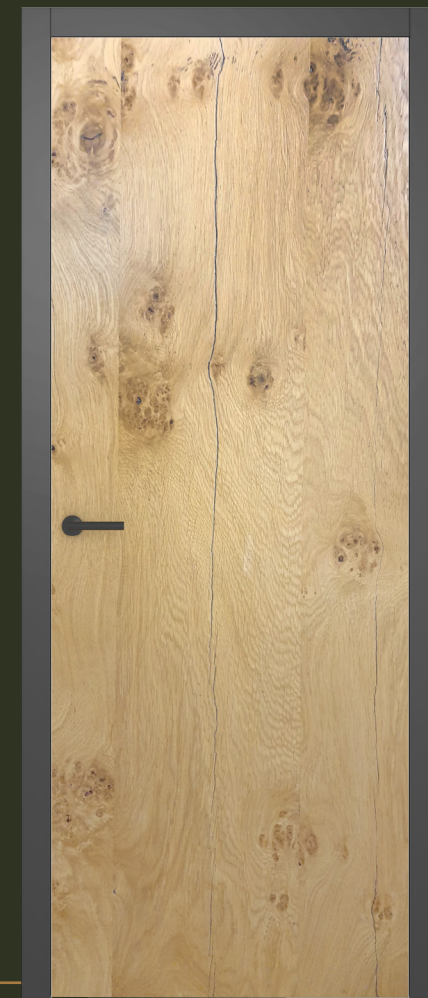

ST01



ST01



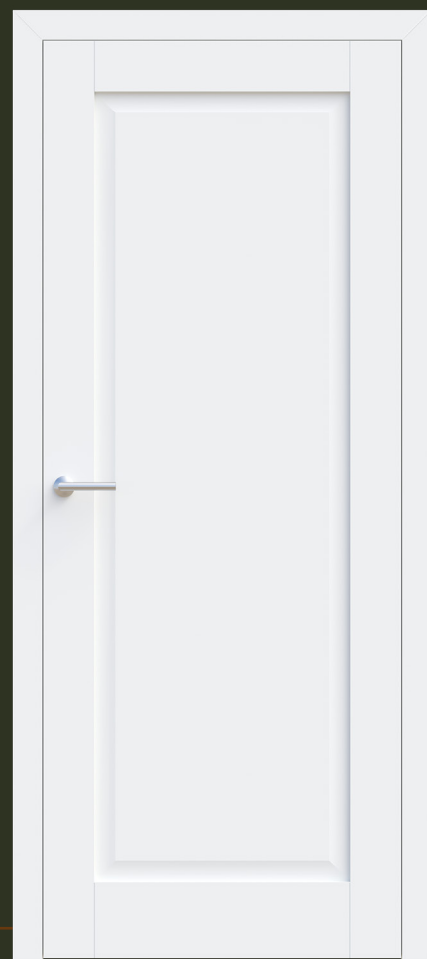

D101



D102



D104



D105



D106



D107





D702



D704



D709



D711



D716

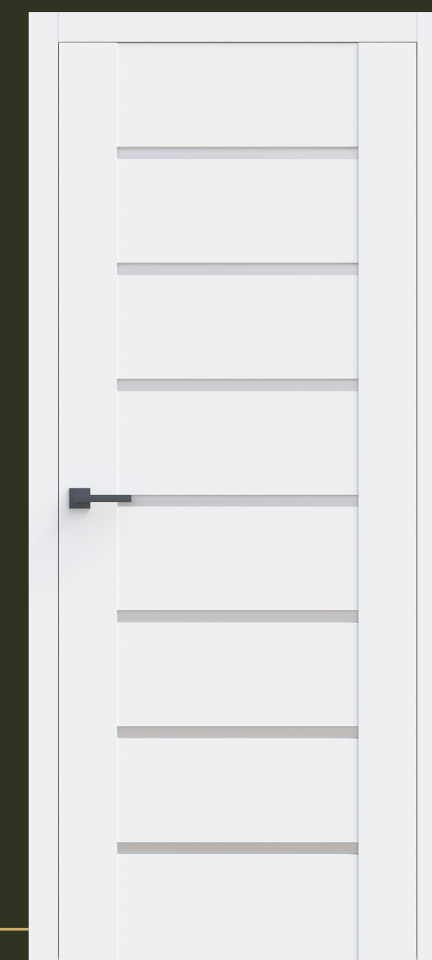

D719





D801



D802



D803



D804



D805

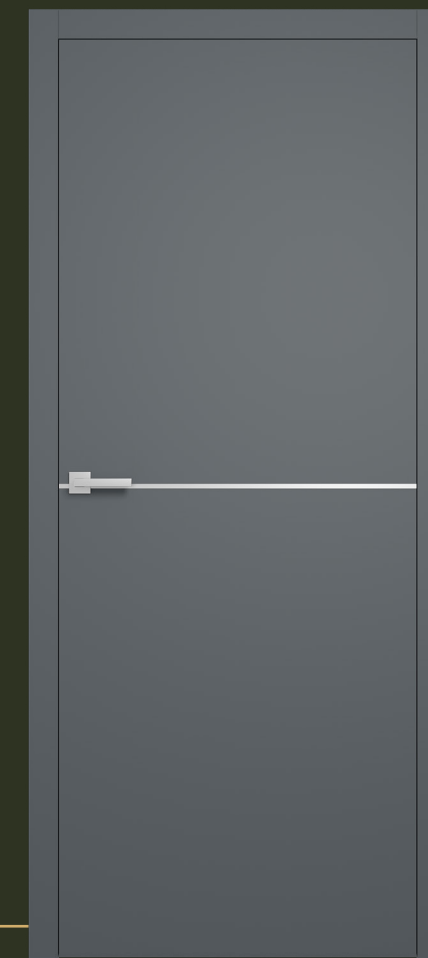

D806





D901



D903



D904



D905



D907



D908





D1001



D1002



D1003



D1004



D1005



D1006





D1101



D1102



D1103

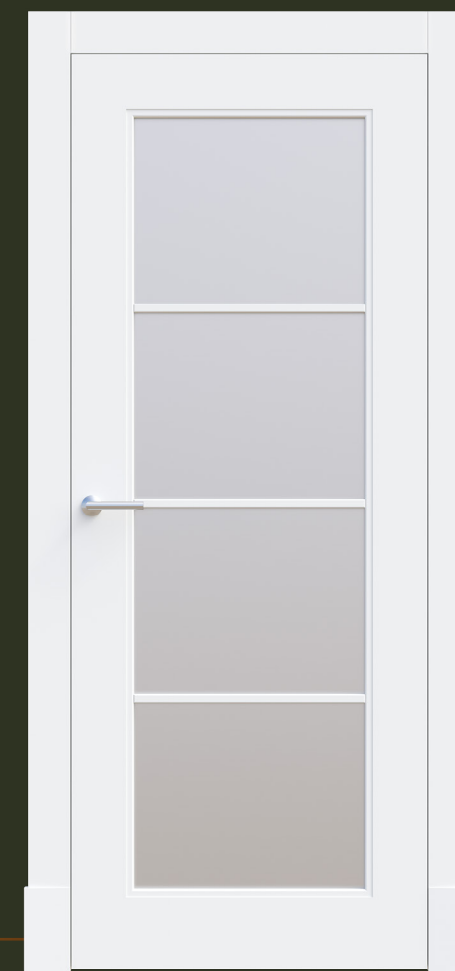

D1104



D1105



D1106



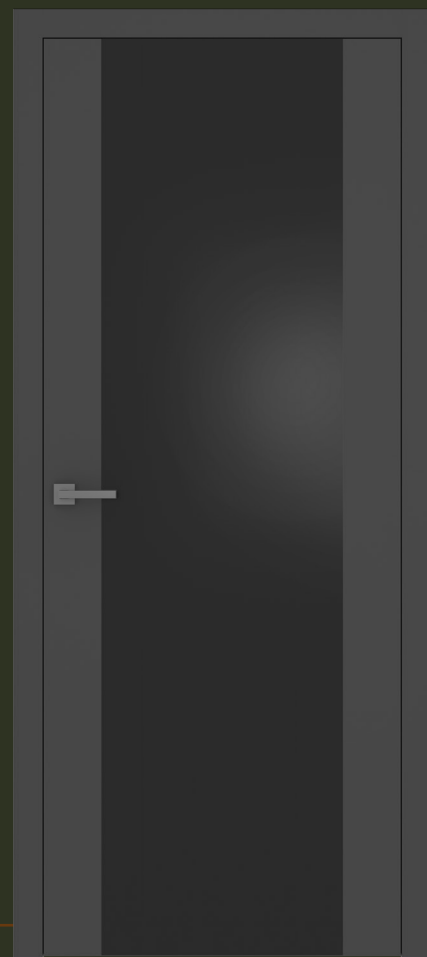

D1201



D1202



D1203



D1204

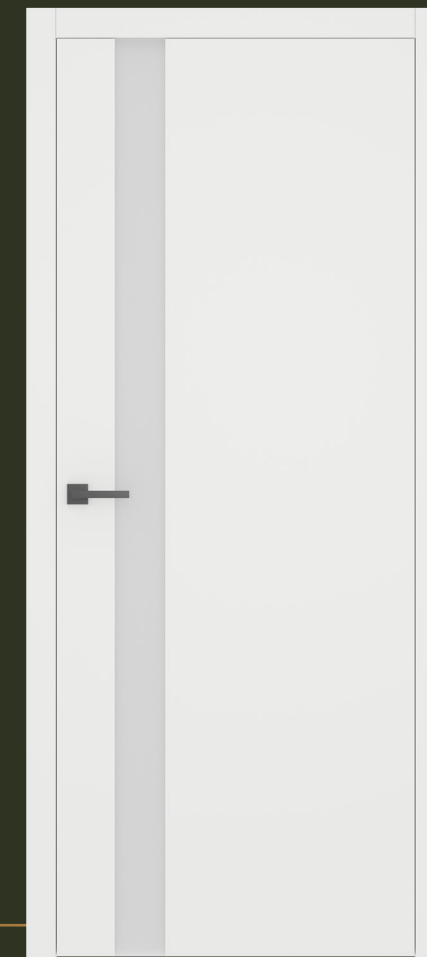

D1205



D1206



## LINIA CRYSTAL

Wyjątkowa kolekcja drzwi stylizowanych to świadoma odpowiedź na zmieniające się trendy w aranżacji wnętrz. Z połączenia klasycznej i nowoczesnej formy powstała całkiem nowa ościeżnica oraz trzy oryginalne skrzydła. Prezentowane modele z kolekcji Crystal to skrzydła ze szkłem lub płyciną osadzoną w subtelnie wykonanej ramce.



D1301



D1302



D1303



## LINIA LOFT

Drzwi z linii Loft to idealne rozwiązanie dla Klientów poszukujących rozwiązań w stylu industrialnym. Bezpieczne szkło zamknięte w solidnej ramie doskonale sprawdzi się w systemie wahadłowym i przesuwным. Prezentowane modele charakteryzują się nieprzeciętnym designem i genialną formą, która sprawia, że świetnie wpasowują się w przestrzeń i nie zakłócają stylistyki całego budynku.



D1401



D1402



## LINIA LINE

Proste geometryczne kształty nadają wnętrzu harmonię w niezwykle nowoczesnej formie. Kolekcja Line to nieograniczone możliwości w aranżacji przestrzennej. Modele z linii Line mogą być dowolnie koloryzowane lakierami kryjącymi lub bezbarwnymi i olejowane. Przedstawione wzory występują również w ofercie jako zabudowa boazeryjna, która dodatkowo tworzy spójność z całą kolekcją drzwi serii Line.

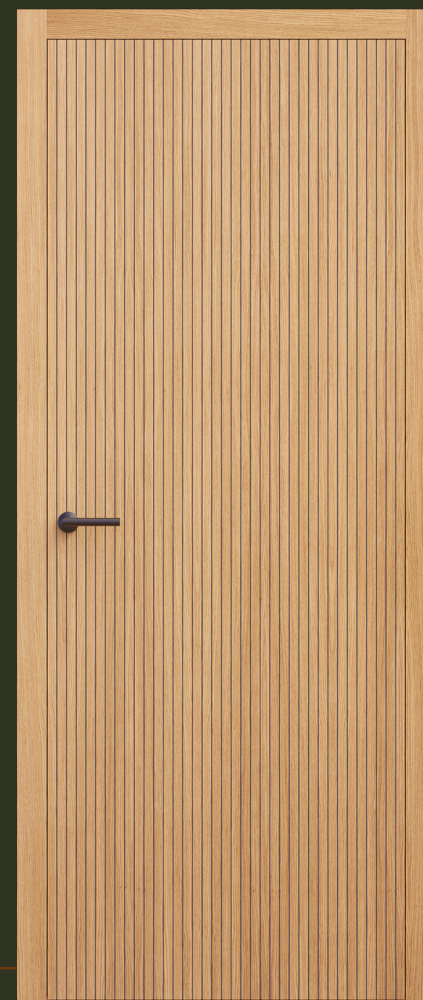

D1501

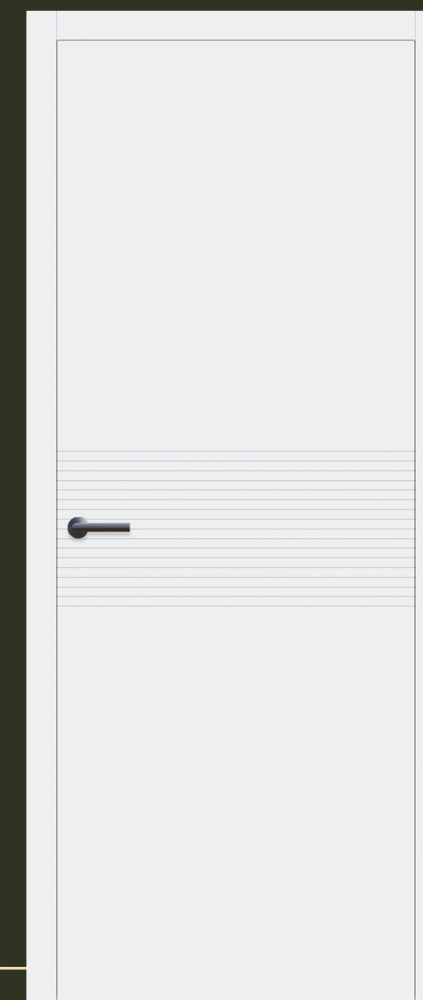

D1502



D1503



## LINIA NORTH

Linia North to ukłon w stronę natury. Wzór jodły francuskiej doskonale prezentuje się w nowoczesnych aranżacjach, ponadto idealnie uzupełni wnętrze stylu skandynawskiego czy góralskiego. Wzór jodły francuskiej obecnie przeżywa swój renesans. Frezowania pod kątem 45 stopni tworzą efektowną kompozycję, która nadaje wnętrzu lekkości i elegancji. Wybierając odpowiedni model w prosty sposób zmienimy optycznie proporcje pomieszczenia zgodnie z oczekiwaną wizją.

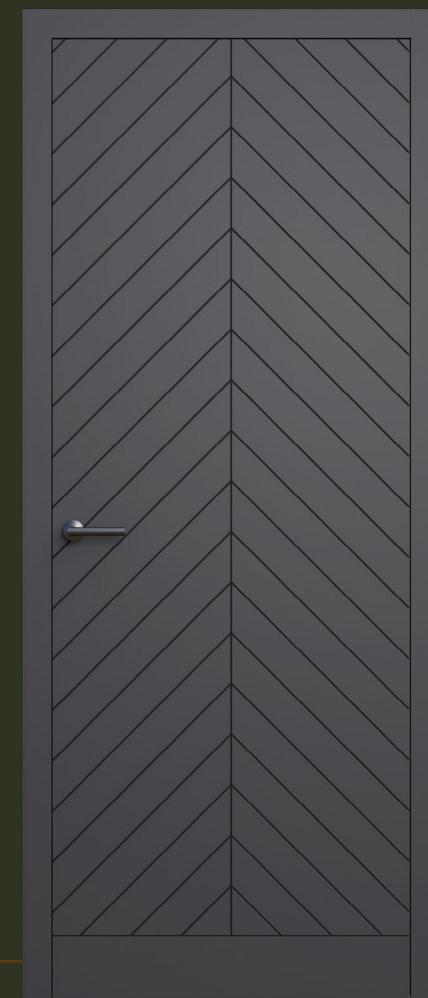

D1601



D1602

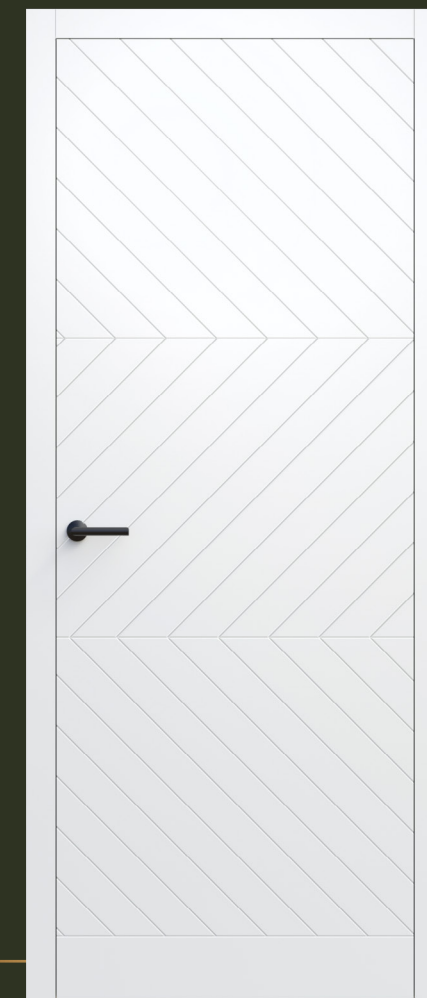

D1603





## LINIA GLASS

Unikatowo spójne w swojej formie drzwi serii Glass spełnią oczekiwania prostych, lecz niebanalnych aranżacji. Prezentowane drzwi doskonale sprawdzają się w nowoczesnych wnętrzach, dobrze doświetlonych, gdzie światło dzienne przenika w głąb poszczególnych pomieszczeń. Skrzydła z umieszczonymi lamelkami w taflach szklanych doskonale podzieloną przestrzeń strefy dziennej, korytarza, zaproszą do garderoby, spa, jak również spełnią idealną funkcję drzwi witrynowych dla pomieszczeń kolekcjonerskich.



D1701



D1702



D1703



## LINIA NATUR

Nowoczesne wzornictwo w przepięknej fakturze naturalnego drewna, która uspokaja, nadaje symetrii pomieszczeniu. Linia Natur to indywidualna kompozycja struktur i kolorystyki. Prosta forma, najwyższej klasy użyty surowiec to ponadczasowa, nienaganna elegancja. Proponowane w tej linii subtelne frezy zostały starannie dobrane i wykonane w najmodniejszym kształcie półkolistym wklęsłym, wypukłym oraz prostokątnym.

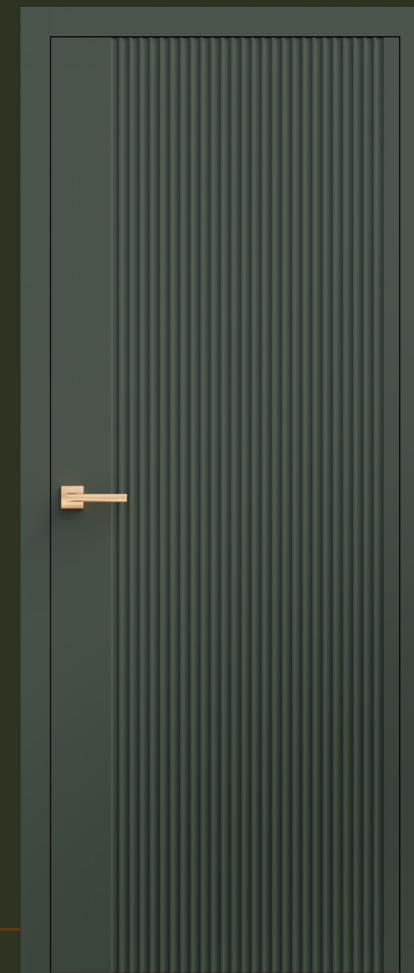

D1801

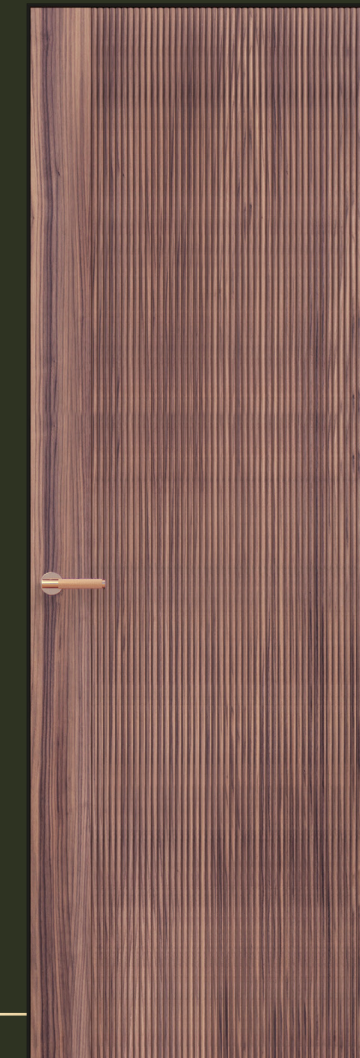

D1801



D1801





## DRZWI TECHNICZNE

Drzwi akustyczne oraz o zwiększonej odporności ogniowej EI30 i EI60 przeznaczone są do obiektów o zwiększonych wymogach komfortu akustycznego i bezpieczeństwa, takich jak hotele, restauracje, obiekty użyteczności publicznej i szpitale. Na wszystkie produkowane przez nas drzwi posiadamy wymagane prawnie odpowiednie certyfikaty i atesty.

## DRZWI PRZECIWPÓŻAROWE

**Klasa odporności: EI30, EI60**

Drzwi przeciwpożarowe bardzo często są wymagane w budynkach użyteczności publicznej oraz nierzadko stosowane w budownictwie jednorodzinym do oddzielenia strefy bardziej narażonej na ogień takiej jak kotłownia czy garaż.

Jako producent drzwi przeciwpożarowych posiadamy bardzo duże doświadczenie w produkcji stolarki technicznej, a to pozwala nam realizować nawet najtrudniejsze zlecenia.

Drzwi przeciwpożarowe DEWRO posiadają atest na izolacyjność akustyczną na poziomie  $R_w=32\text{dB}$  oraz  $R_w=42\text{dB}$ .

## DRZWI AKUSTYCZNE

**Klasa izolacyjności : 42dB EI30, 32dB EI30, 35dB**

Stosowanie drzwi akustycznych stało się normą w obiektach hotelowych, dlatego też staramy się dostosować ofertę do potrzeb Klientów.

Najczęściej stosowanym rozwiązaniem są drzwi o parametrach 42dB EI30 w przypadku kiedy wymagana jest również odporność ogniowa. Alternatywą dla tego rozwiązania są drzwi o akustyce 35dB bez odporności ogniowej.





## STWÓRZ KOMPLET

Wybrane przez Państwa drzwi, nawet proste w formie, przez dobór odpowiednich elementów ozdobnych zyskają klasyczny styl i elegancję. Szeroki wybór gzymsów oraz ościeżnic pozwoli dopasować się do charakteru wnętrza i wzoru drzwi.

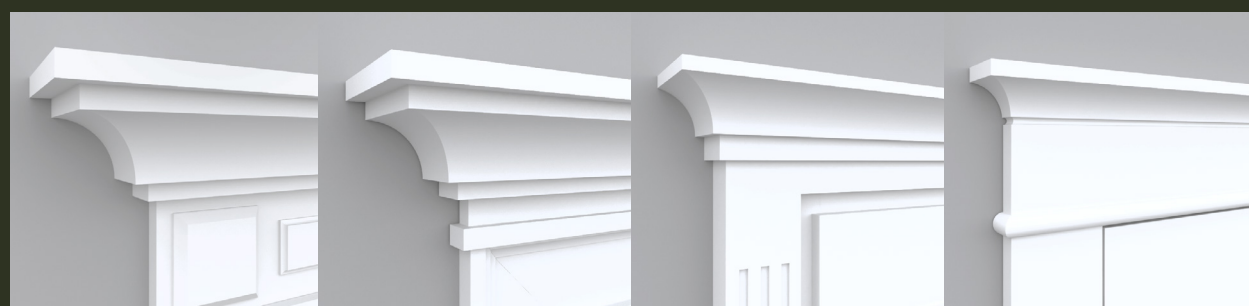

Gzyms **RETRO PLUS**

Gzyms **RETRO**

Gzyms **Quadra**

Gzyms **Linea**

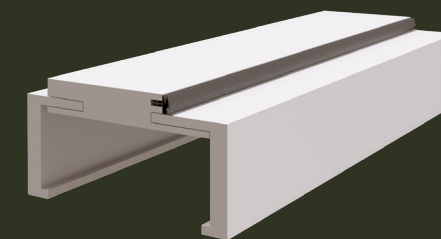

Ościeżnica **STANDARD**

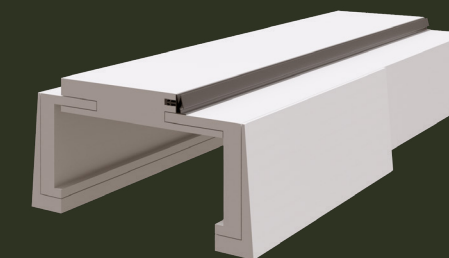

Ościeżnica **LINEA**

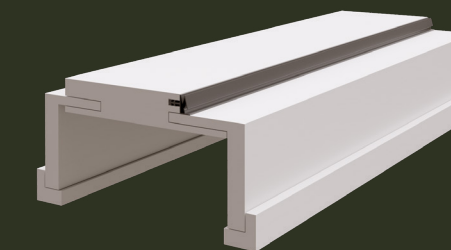

Ościeżnica **STANDARD 04**

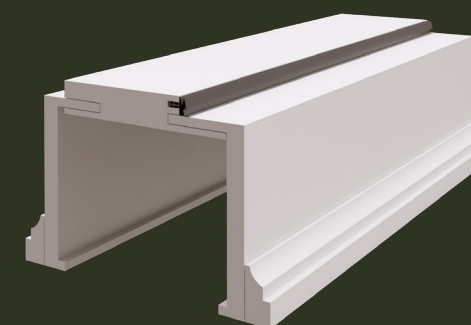

Ościeżnica **RETRO**

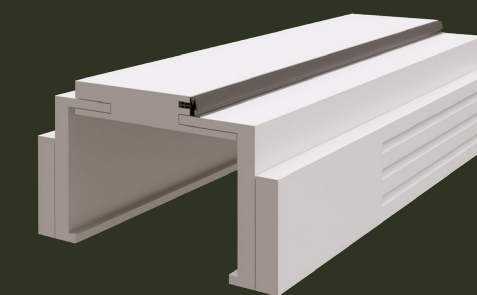

Ościeżnica **QUADRA**

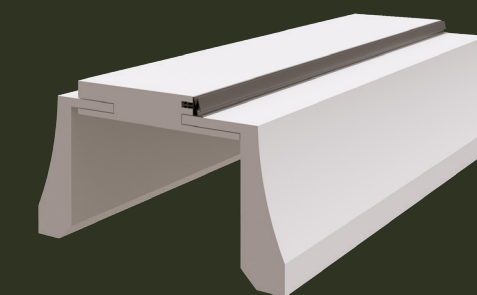

Ościeżnica **CRISTAL**

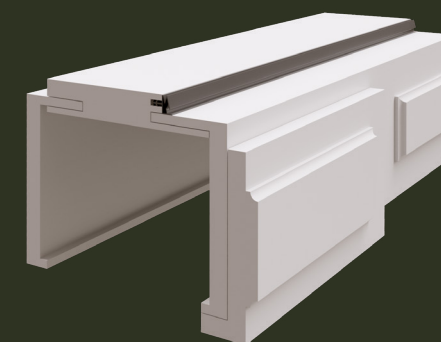

Ościeżnica **RETRO PLUS**

## WYBÓR **OŚCIEŻNICY**

Ościeżnica i skrzydło drzwiowe tworzą jednorodny komplet. W naszej ofercie znajdziecie Państwo kilkanaście modeli ościeżnic regulowanych, co pozwoli stworzyć odpowiednią kompozycję nawet dla najbardziej wymagających Klientów. Ościeżnice DEWRO mogą zostać wykonane także jako ościeżnice do drzwi całoszklanych lub obudowy przejść.







# NAJCIEKAWSZE REALIZACJE

Hotel Europejski \*\*\*\*\* - Warszawa  
Hotel Bania \*\*\*\* - Białka Tatrzańska  
Hotel Gołębiowski \*\*\*\* - Karpacz  
Hotel Gołębiowski \*\*\*\* - Wisła  
Hotel Gołębiowski \*\*\*\*\* - Pobierowo  
Hotel Cristal \*\*\*\*\* - Wisła  
Hotel Moxy \*\*\*\* - Katowice  
Hotel Moxy \*\*\*\* - Poznań  
Hotel Arłamów \*\*\*\* - Ustrzyki Dolne  
Hotel Hilton \*\*\*\*\* - Świnoujście  
Hotel Seaside \*\*\*\*\* - Kołobrzeg  
Hotel Olimp \*\*\*\* - Kołobrzeg  
Hotel Heron \*\*\*\*\* - Gródek Nad Dunajcem  
Hotel Bristol \*\*\*\*\* - Warszawa  
Hotel Platinum Mountain Resort \*\*\*\*\* - Szklarska Poręba  
Hotel H15 \*\*\*\*\* - Kraków  
Hotel Sopotarium \*\*\*\* - Sopot  
Hotel Grano Residence \*\*\*\* - Gdańsk  
Hotel Holiday Inn Expres \*\*\*\* - Warszawa  
Hotel Crowne Plaza \*\*\*\* - Warszawa  
Hotel Wyndham Grand \*\*\*\*\* - Kraków  
Hotel Almond \*\*\*\* - Gdańsk  
Hotel Mercury \*\*\*\* - Warszawa  
Hotel Baltic Palace \*\*\*\* - Pobierowo  
Hotel Focus \*\*\*\* - Sopot  
Hotel Natura Mazur \*\*\*\* - Warchały  
Hotel Alter \*\*\*\*\* - Lublin  
Hotel Czarny Potok \*\*\*\* - Krynica - Zdrój  
Hotel Golden Tulip \*\*\*\* - Warszawa  
Hotel Golden Tulip Magnus \*\*\*\* - Bystra  
Hotel Golden Tulip Kraków Kazimierz \*\*\*\* - Kraków  
Hotel Aries \*\*\*\* - Wisła  
Hotel Ibis Styles \*\*\* - Warszawa  
Hotel Ibis Styles \*\*\* - Lublin  
Hotel Ibis Styles Mogilska \*\*\* - Kraków

Hotel Hampton by Hilton \*\*\* - Warszawa  
Hotel Hampton by Hilton \*\*\* - Lublin  
Hotel Hampton by Hilton \*\*\* - Białystok  
Hotel Hampton by Hilton \*\*\* - Kraków  
Hotel Dana \*\*\*\* - Szczecin  
Hotel Best Western Plus \*\*\*\* - Kraków  
Hotel Radisson Sas \*\*\*\*\* - Kraków  
Hotel AC by Marriott \*\*\*\*\* - Kraków  
Hotel Q Hotel Plus\*\*\*\*\* - Katowice  
Hotel Skipper \*\*\*\* - Rewa  
Hotel Tiffi Boutique \*\*\*\* - Olsztyn  
Hotel Puro \*\*\*\* - Gańsk  
Hotel Mercury Sepia \*\*\*\* - Bydgoszcz  
Hotel Metropolis \*\*\*\* - Kraków  
Hotel Mikołajki \*\*\*\*\* - Mikołajki  
Hotel Ritz Carlton \*\*\*\*\* - Berlin, Niemcy  
Hotel Ritz Carlton \*\*\*\*\* - Budapeszt, Węgry  
Hotel Radisson Blu \*\*\*\*\* - Lübeck, Niemcy  
Hotel Casablanca \*\*\*\*\* - Jeddah, Arabia Saudyjska  
Hotel Senator \*\*\*\* - Dźwirzyno  
Hotel Aquapark Health Resort & Medical SPA - Jarosławiec  
Hotel Barcelo \*\*\*\* - Warszawa  
Hotel Elements \*\*\*\*\* - Szklarska Poręba  
Hotel Garamond a Tribute Portfolio Hotel \*\*\*\*\* - Kraków  
Hotel Radisson Blu \*\*\*\*\* - Ostróda  
Hotel Lili \*\*\*\* - Rybnik  
Hotel Forest \*\*\* - Kraków  
Hotel Binkowski \*\*\*\* - Kielce  
Hotel Aries \*\*\*\*\* - Bukowina Tatrzańska  
Hotel Aries \*\*\*\*\* - Szczyrk  
Hotel Skal \*\*\*\* - Ustronie Morskie  
Hotel Francuski \*\*\*\* - Kraków  
Hotel Angel \*\*\*\*\* - Kraków  
Hotel Dwór Uphagena \*\*\*\* - Gdańsk  
Hotel Old Town Haston \*\*\*\*\*- Wrocław

Biurowiec Astoria - Warszawa  
Biurowiec Graffit - Warszawa  
Biurowiec Nowogrodzka Square - Warszawa  
Biurowiec Generation Park - Warszawa  
Biurowce Browary Warszawskie - Warszawa  
Biurowiec Equator - Warszawa  
Biurowiec Equalibrium - Warszawa  
Biurowiec Spark - Warszawa  
Biurowiec Mennica - Warszawa  
Biurowiec Lixa - Warszawa  
Biurowiec Face2Face - Katowice  
Biurowiec West 4 Business - Wrocław  
Biurowiec Unity Center - Kraków  
Biurowiec Hala Koszyki - Warszawa

## Realizacje w trakcie 2023/2024

Hotel Radisson Red - Kraków  
Mövenpick Grand - Wrocław  
Hotel Pinea - Pobierowo  
Hotel Shellter - Mrzeżyno  
Hotel Qubus - Katowice  
Hotel Novotel - Warszawa  
Hotel HÔTELS & PRÉFÉRENCE - Szklarska Poręba  
Centrum Konferencyjno-Szkoleniowe - Wisetka  
Unicous Palace - Kraków  
Hotel Sansouci - Karpacz



*Od zamiłowania  
do perfekcji*

**“DEWRO” Wróbel sp. k.**

ul. Braci Dudów 42, 43-512 Bestwinka  
tel./fax 33 84 56 483, tel. 32 21 40 934  
[www.dewro.pl](http://www.dewro.pl)

 [facebook.com/dewro.producent.drzwi](https://facebook.com/dewro.producent.drzwi)

 [instagram.com/dewrodrzwi](https://instagram.com/dewrodrzwi)