

 **POL-SKONE®**

DRZWI I OKNA

naturalnie!



2024
2025
KATALOG DRZWI



Obowiązuje od dnia 01.12.2024
Ceny PLN

← ATRYBUTY

← SYSTEMY

← WYMIARY

← PARAMETRY



 **POL-SKONE**[®]
DRZWI I OKNA

DRZWI UKRYTE

DRZWI STALOWE

DRZWI WEWNĘTRZNE

DRZWI WEJŚCIOWE

DRZWI DŹWIĘKOIZOLACYJNE

DRZWI TECHNICZNE

DRZWI SPECJALNE

OŚCIEŻNICE

← KONSTRUKCJA

RAMIAKOWE



ramiak z drewna klejonego warstwowo

RAMIAKOWE



ramiak z wysokiej jakości MDF

PŁYTOWE



ramiak drewniany i wypełnienie „plaster miodu”



ramiak drewniany i wypełnienie płyta wiórowa otworowana



ramiak drewniany i wypełnienie płyta wiórowa pełna

JAK WYCENIĆ DRZWI

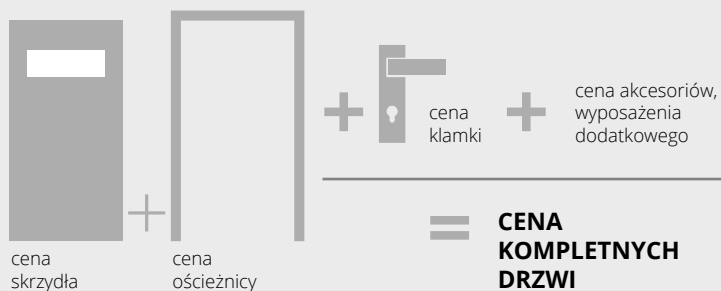

DRZWI PRAWE czy LEWE?

drzwi PRAWE



drzwi LEWE

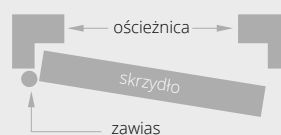

FABRYKI POL-SKONE



FABRYKA Z1 LUBLIN



FABRYKA I TARTAK Z2 NIEMCE



FABRYKA Z4 LUBLIN



FABRYKA I TARTAK Z3 BIŁGORAJ

WIZJA

Jako polska firma rodzinna chcemy być marką pierwszego wyboru w segmencie premium.

MISJA

Od 1990 roku jesteśmy producentem drzwi i okien o najwyższej jakości. Budujemy silną markę kojarzącą się z solidnością, nowoczesnością wzorniczą i innowacyjnością technologiczną.

Jesteśmy firmą rodzinną, dbamy o długotrwałe relacje ze swoimi partnerami biznesowymi, a pracowników traktujemy jako najcenniejsze aktywo.



Drewno jest podstawowym materiałem, z którego wytwarzamy nasze produkty. Surowiec pochodzi z własnych tartaków. Do produkcji drzwi stosujemy najlepsze materiały pochodzące od sprawdzonych i doświadczonych Dostawców. Produkcja odbywa się przy użyciu najnowocześniejszych linii produkcyjnych.



Znak odpowiedzialnej
gospodarki leśnej



Certyfikaty FSC® oraz PEFC potwierdzają, że surowce użyte do produkcji wyrobów pochodzą wyłącznie z certyfikowanych lasów, zarządzanych zgodnie z obowiązującym prawem oraz dobrymi praktykami ochrony środowiska, ekonomii i z poszanowaniem wartości społecznych ludności zamieszkującej dany obszar.

POZNAJ NIEOGRANICZONE MOŻLIWOŚCI DRZWI POL-SKONE

DRZWI NOWOCZESNE Z INTARSJAMI	DRZWI KLASYCZNE	DRZWI PŁYTOWE	DRZWI RAMIAKOWE	DRZWI LOFTOWE	DRZWI UKRYTE
<p>SALEA str. 124</p>  <p>cena od 720 zł netto</p>	<p>MODO str. 102</p>  <p>cena od 885 zł netto</p>	<p>INTER-AMBER str. 144</p>  <p>cena od 415 zł netto</p>	<p>ARCO str. 110</p>  <p>cena od 625 zł netto</p>	<p>SEDO str. 98</p>  <p>cena od 885 zł netto</p>	<p>HARMONY IDEA str. 10</p>  <p>cena od 395 zł netto</p>
<p>SONATA str. 126</p>  <p>cena od 930 zł netto</p>	<p>ADORE str. 116</p>  <p>cena od 985 zł netto</p>	<p>IMPULS str. 142</p>  <p>cena od 549 zł netto</p>	<p>ESTO str. 108</p>  <p>cena od 680 zł netto</p>	<p>LUMEN LOFT str. 150</p>  <p>cena od 850 zł netto</p>	<p>HARMONY W PODKŁADZIE str. 10</p>  <p>cena od 573 zł netto</p>
<p>TIARA str. 62</p>  <p>cena od 1048 zł netto</p>	<p>MODERN str. 38</p>  <p>cena od 1770 zł netto</p>	<p>CAMBIO str. 50</p>  <p>cena od 878 zł netto</p>	<p>SEMPRE str. 90</p>  <p>cena od 995 zł netto</p>	<p>LUMEN MALOWANE str. 148</p>  <p>cena od 998 zł netto</p>	<p>HARMONY MALOWANE str. 10</p>  <p>cena od 878 zł netto</p>
<p>SONATA LUX str. 88</p>  <p>cena od 1470 zł netto</p>	<p>KINGSTONE str. 76</p>  <p>cena od 1550 zł netto</p>	<p>DECO LUX str. 82</p>  <p>cena od 918 zł netto</p>	<p>SEMPRE LUX str. 66</p>  <p>cena od 1581 zł netto</p>	<p>STALOWE GALIO str. 22</p>  <p>cena od 3299 zł netto</p>	<p>HARMONY FORNIROWANE str. 10</p>  <p>cena od 918 zł netto</p>



TRADYCJA I DOŚWIADCZENIE

- na rynku od **1990** roku
- **35 lat** historii
- **polska** firma **rodzinna**



ODPOWIEDZIALNOŚĆ

- wszystkie produkty POL-SKONE spełniają wymagania **akredytowanych** jednostek badawczych
- dbamy o **środowisko** naturalne
- **100%** drewna wykorzystywanego w procesie produkcji jest pozyskiwane z **certyfikowanych źródeł** (FSC®, PEFC)
- nasze okna i drzwi zewnętrzne spełniają kryteria rządowego programu „**Czyste Powietrze**”



JAKOŚĆ I KOMPLEKSOWOŚĆ



- ponad **500 wzorów** drzwi w ponad **120 kolorach**
- innowacyjna technologia łącząca **design** ze **zrównoważonym** procesem produkcji
- **dostawcy** oferujący najwyższą jakość materiałów



RELACJE

- **stabilny i wiarygodny** partner biznesowy od wielu lat obecny na rynkach całego **świata**
- rzetelny pracodawca zatrudniający **800 osób**

Zapraszamy do oceny



Badanie
ankietowe



Oceń nas
w Google

SPIS TREŚCI

DRZWI WEWNĘTRZNE UKRYTE

HARMONY SYSTEM POL-SKONE.....	10
HARMONY INVEST.....	12
HARMONY INVEST PRO.....	14
HARMONY INVEST ULTRA.....	16
PAKIET REG-GO.....	18
HARMONY MIRROR.....	18
SYSTEM FLEXI POL-SKONE DO OŚCIEŻNICY HARMONY.....	19

DRZWI WEWNĘTRZNE STALOWE

GALIO.....	22
GALIO DWUSKRZYDŁOWE.....	24
STALIO.....	26
GALIO / STALIO NAŚWIETLA.....	28

DRZWI WEWNĘTRZNE

DRZWI RAMIAKOWE MALOWANE

MODESTO.....	32
VILANO.....	34
VERTIGO.....	36
MODERN.....	38
MODENA.....	40
PALAZZO.....	42
PRINCESTONE.....	44
RIFLO - NOWOŚĆ.....	46

DRZWI PŁYTOWE MALOWANE

ROYALE - NOWOŚĆ.....	48
CAMBIO.....	50
SUBLIME.....	52
SUBITO.....	54
SIMPLE.....	56
SENTO.....	58
ESTATO.....	60
TIARA.....	62
FIORD.....	64

DRZWI RAMIAKOWE FORNIROWANE

SEMPRE LUX.....	66
FORTIMO LUX.....	68
INTERSOLID.....	70
INTERSOLID II.....	72
PASSO.....	74
KINGSTONE.....	76

DRZWI PŁYTOWE FORNIROWANE

ESPINA.....	78
TEO.....	80
DECO LUX.....	82
ETIUDA LUX.....	84
ESTATO LUX.....	86
SONATA LUX.....	88

DRZWI RAMIAKOWE LAMINOWANE

SEMPRE.....	90
FORTIMO.....	92
MONA.....	94
SLIM.....	96

DRZWI RAMIAKOWE LAMINOWANE

SEDO.....	98
SAMOS.....	100
MODO.....	102
VERI.....	104
EGRO.....	106
ESTO.....	108
ARCO.....	110
UNITO.....	112
EMPORE - NOWOŚĆ.....	114

DRZWI PŁYTOWE LAMINOWANE

ADORE.....	116
INVERNO.....	118
NOSTRE.....	120
MAESTO.....	122
SALEA.....	124
SONATA.....	126
CREATO.....	128
ETIUDA.....	130
LOFTY.....	132
ZENN.....	134
HAPTIC.....	136
DECO.....	138
OPTO.....	140
IMPULS.....	142
INTER-AMBER.....	144

DRZWI SKŁADANE

SKŁADANE.....	146
---------------	-----

DRZWI SZKLANE

LUMEN.....	148
LUMEN LOFT.....	150

SYSTEMY PRZESUWNE

SYSTEM PRZESUWNY NAŚCIENNY PREMIUM GLASS - NOWOŚĆ.....	152
KASETA SYNTESIS LINE.....	154
SYSTEM PRZESUWNY NAŚCIENNY PREMIUM.....	156
SYSTEM PRZESUWNY NAŚCIENNY MOVI.....	157
SYSTEM PRZESUWNY DO ZABUDOWY W ŚCIANIE.....	158
SYSTEM PRZESUWNY NAŚCIENNY.....	160

TUNELE / ZABUDOWA MURU.....	162
DRZWI DO SZACHTÓW.....	163
DOSTAWKI DO DRZWI WEWNĘTRZNYCH SEMPRE.....	163

DRZWI TECHNICZNE WZMOCNIONE

III KLASA MECHANICZNA O KONSTRUKCJI PŁYTOWEJ.....	164
DECO INVEST.....	166
G46.....	168

DRZWI SPECJALNE

WAHADŁOWE.....	170
HIGRO.....	172
GAMMA.....	174

DRZWI TECHNICZNE DŹWIĘKOIZOLACYJNE

TYP A / TYP A DUO, TYP B / TYP B DUO.....	176
AKUSTIK 32 DB.....	178
SR 37 DB.....	180
AKUSTIK 42 DB.....	182

DRZWI WEJŚCIOWE I TECHNICZNE

ZESTAWIENIE PARAMETRÓW.....	186
B-30/C-30.....	188
B-30 INVEST.....	190
RC4 EI30.....	192
RC4.....	194
RC3 INVEST / SR 37 EI30.....	196
RC3 INVEST 37 DB.....	198
RC3 / RC3 INVEST.....	200
CERBER PLUS RC2.....	202
CERBER PLUS.....	204
FR EI30 SR 42.....	206
FR EI30 SR.....	208
EI60 PLUS PRZYLGOWE.....	210
EI60 PLUS BEZPRZYLGOWE.....	212
EI30 PLUS PRZYLGOWE.....	214
EI30 PLUS BEZPRZYLGOWE.....	216
FR EI30.....	218
EWAKUACYJNE.....	220
SKRZYDŁO EI30 PLUS, EI60 PLUS, AKUSTIK 32 DB III KLASA MECHANICZNA DO OŚCIEŻNICY METALOWEJ.....	222
KOLORYSTYKA OŚCIEŻNICY METALOWE.....	223

OŚCIEŻNICE

REGULOWANA METALOWA DO DRZWI EI30 PLUS, EI60 PLUS.....	226
REGULOWANA METALOWA DUO DO DRZWI EI30 PLUS, EI60 PLUS.....	227
STAŁA METALOWA DO DRZWI EI30 PLUS, EI60 PLUS.....	228
STAŁA METALOWA DUO DO DRZWI EI30 PLUS, EI60 PLUS.....	229
STAŁA METALOWA DUO SYSTEM POL-SKONE.....	230
STAŁA METALOWA SYSTEM POL-SKONE.....	231
REGULOWANA METALOWA DUO SYSTEM POL-SKONE.....	232
REGULOWANA METALOWA SYSTEM POL-SKONE.....	233
STAŁA METALOWA DIAGONAL SYSTEM POL-SKONE.....	234
REGULOWANA METALOWA DIAGONAL SYSTEM POL-SKONE.....	235
STAŁA METALOWA LUMEN.....	236
REGULOWANA METALOWA LUMEN.....	237
REGULOWANA METALOWA G46 SYSTEM POL-SKONE.....	238
STAŁA MDF.....	239
STAŁA POL-SKONE.....	240
STAŁA SYSTEM DUO.....	241
REGULOWANA DIN SOLID.....	242
REGULOWANA DIN DUO SOLID.....	243
REGULOWANA SYSTEM DIN.....	244
REGULOWANA AQUA DIN.....	245
REGULOWANA SYSTEM DIN DUO.....	246
REGULOWANA AQUA DIN DUO.....	247
REGULOWANA VERTIGO.....	248
PANEL NADPROŻOWY VERTIGO – NOWOŚĆ.....	249
SYSTEM REVES.....	250
REGULOWANA SYSTEM REVES.....	251
SYSTEM REGULACJI Z MDF DO OŚCIEŻNICY METALOWEJ STAŁEJ.....	252

SPOSOBY ŁĄCZENIA OPASEK.....	253
KORONY.....	253
LISTWY.....	254
LISTWY PRZYPODŁOGOWE.....	254
LISTWY PRZYPODŁOGOWE ALU – NOWOŚĆ.....	254
WYMIARY TECHNICZNE.....	255
OŚCIEŻNICE REGULOWANE DO DRZWI WEJŚCIOWYCH.....	256
NIETYPOWE ZABUDOWY Z OPASKAMI.....	258
NIETYPOWE ZABUDOWY Z PANELEM.....	259
PANELE ŚCIENNE.....	260
PANELE ŚCIENNE RYFLOWANE – NOWOŚĆ.....	260
ELEMENTY WYSTROJU.....	261
DEKORY ALUMINIOWE.....	261
SKRZYDŁA CAMBIO Z PIKTOGRAMEM.....	262
PANEL ZE STALI NIERDZEWNEJ Z IKONAMI.....	262
NAŚWIETLA METALOWE.....	263
NAŚWIETLA DO OŚCIEŻNICY DIN/DIN DUO.....	264
NAŚWIETLA DO OŚCIEŻNICY STAŁEJ.....	265
NAŚWIETLA PRZECIWPOŻAROWE.....	265
WYPOSAŻENIE DRZWI WEWNĘTRZNYCH.....	266
OBRZEŻE ABS.....	267
BULAJE.....	267
WYPOSAŻENIE DODATKOWE.....	268
AKCESORIA.....	274
OPCJE WENTYLACJI.....	276
SYSTEM REKUPERACJI.....	279
KLAMKI DO DRZWI WEWNĄTRZLOKALOWYCH.....	280
KLAMKI DO DRZWI WEJŚCIOWYCH I ZEWNĘTRZNYCH.....	281
WKŁADKI.....	282
WYMIARY TECHNICZNE.....	283
WYMIARY SKRZYDEŁ WEWNĄTRZLOKALOWYCH.....	286
ISTOTNE INFORMACJE UŻYTKOWE.....	287

KOLORYSTYKA

KOLORYSTYKA.....	289
LAMINATY HPL.....	296
DRZWI DWUKOLOROWE.....	296
PARAMETRY STANDARDOWE DRZWI POL-SKONE.....	297
KOLORYSTYKA DRZWI WEWNĘTRZNYCH.....	298

Informacje o naszym asortymencie znajdziesz również pod kodami QR:



Poznaj nasze pozostałe produkty, informacje po zeskanowaniu kodów QR:



DRZWI UKRYTE

nieograniczone możliwości

HARMONY - str. 10

HARMONY INVEST - str. 12

HARMONY INVEST PRO - str. 14

HARMONY INVEST ULTRA - str. 16

PAKIET REG-GO - str. 18

HARMONY MIRROR - str. 18

**system flexi do ościeżnicy
HARMONY** - str. 19



MALOWANIE



PLYTKI
(do grubości 4 mm)



FORNIR



LAMINATY



LUSTRO



TAPETA

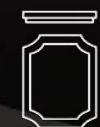

ZDOBIENIA



drzwi HARMONY z ościeżnicą ukrytą HARMONY

HARMONY SYSTEM POL-SKONE

od **395/485,85**
cena skrzydła **netto**/brutto (PLN, VAT 23%)

**DRZWI
UKRYTE**



Przystosowanie skrzydła do montażu jednostronnego lustra lub płytki o grubości 4 mm (skrzydło pocienione ODZ i ODW) **+250/307,50**

(wymagana płyta pełna oraz dodatkowy zawias; ilość zawiasów „60-80” – 3 szt., „90-100” – 4 szt.; zalecany jest montaż klamki na szyldzie dzielonym); maksymalna wysokość skrzydła przystosowanego pod lustro to 2230/2220 mm

- konstrukcję skrzydła stanowi **ramiak z drewna iglastego** obłożony obustronnie płytami HDF
- nominalna **grubość skrzydła 40 mm**
- konstrukcja skrzydła pozwala na **zlicowanie się z powierzchnią ościeżnicy**
- powierzchnia gładka **HARMONY IDEA**, w podkładzie do samodzielnego pomalowania, laminowana, malowana lub fornirowana

klasa mechaniczna: **2 klasa wytrzymałości mechanicznej** tj. średnie warunki eksploatacji
*drzwi jednoskrzydłowe z ościeżnicą ukrytą HARMONY z wypełnieniem płytą pełną, wyposażone w uszczelkę opadającą posiada parametr dźwiękoizolacyjności **Rw=27 dB**

NAJCZĘŚCIJ WYBIERANE KOMPLETY SKRZYDŁO + OŚCIEŻNICA HARMONY

1194/1468,62

skrzydło w papierze do malowania HARMONY IDEA**
do samodzielnego pomalowania +ościeżnica ALU surowa
do samodzielnego pomalowania

1372/1687,56

skrzydło w podkładzie do samodzielnego pomalowania**
+ościeżnica ALU surowa do samodzielnego pomalowania

1677/2062,71

skrzydło malowane farbami UV (biały)**
+ościeżnica ALU surowa do samodzielnego pomalowania



** dotyczy skrzydeł szer. „60”-„90” cm x wysokość 2030/2020 mm, wypełnienie plaster miodu

wymiary skrzydła	HARMONY IDEA	skrzydło surowe w podkładzie do samodzielnego pomalowania	LAMISTONE	laminowane CPL 0,2	MALOWANE 9003	MONO1 MAT	BLACK MAT, MONO2 MAT	FORNIROWANE		
			SILKSTONE		zawiasy białe	zawiasy białe	zawiasy czarne	GRUPA A	GRUPA B	GRUPA C, D SILKWOOD REALWOOD
„60“-„90“ x 2030/2020 mm	395/485,85	573/704,79	595/731,85	645/793,35	878/1079,94	978/1202,94	1078/1325,94	918/1129,14	1133/1393,59	1245/1531,35
„100“ x 2030/2020 mm	402/494,46	584/718,32	602/740,46	652/801,96	966/1188,18	1066/1311,18	1166/1434,18	1010/1242,30	1247/1533,81	1370/1685,10
„60“-„90“ x 2130/2120 mm	425/522,75	617/758,91	625/768,75	675/830,25	966/1188,18	1066/1311,18	1166/1434,18	1010/1242,30	1247/1533,81	1370/1685,10
„100“ x 2130/2120 mm	453/553,19	658/809,34	653/803,19	703/864,69	1064/1308,72	1164/1431,72	1264/1554,72	1112/1367,76	1372/1687,56	1508/1854,84
„60“-„90“ x 2230/2220 mm	465/571,95	675/830,25	665/817,95	715/879,45	1064/1308,72	1164/1431,72	1264/1554,72	1112/1367,76	1372/1687,56	1508/1854,84
„100“ x 2230/2220 mm	492/605,16	715/879,45	692/851,16	742/912,66	1170/1439,10	1270/1562,10	1370/1685,10	1224/1505,52	1510/1857,30	1659/2040,57
„60“-„90“ x 2330/2320 mm	503/618,69	731/899,13	703/864,69	753/926,19	1170/1439,10	1270/1562,10	1370/1685,10	1224/1505,52	1510/1857,30	1659/2040,57
„100“ x 2330/2320 mm	531/653,19	771/948,33	731/899,13	781/960,63	1287/1583,01	1387/1706,01	1487/1829,01	1348/1658,04	1662/2044,26	1826/2245,98
„60“-„90“ x 2430/2420 mm	542/666,66	788/969,24	742/912,66	792/974,16	1287/1583,01	1387/1706,01	1487/1829,01	1348/1658,04	1662/2044,26	1826/2245,98
„100“ x 2430/2420 mm	596/733,08	867/1066,41	816/1003,68	866/1065,18	1416/1741,68	1516/1864,68	1616/1987,68	1483/1824,09	1828/2248,44	2009/2471,07

drzwi otwierane do wewnątrz - wysokość skrzydła 2030 mm
 drzwi otwierane na zewnątrz - wysokość skrzydła 2020 mm

OŚCIEŻNICE

DO DRZWI JEDNOSKRZYDŁOWYCH

wymiary skrzydła i ilość zawiasów	do samodzielnego pomalowania (aluminium surowe)	anoda QL	MALOWANE 9003	BLACK MAT, MONO2 MAT***
			zawiasy białe	zawiasy czarne
„60“-„80“ x 2030/2020 mm (2 zawiasy kryte)	799/982,77	920/1131,60	920/1131,60	
„90“-„100“ x 2030/2020 mm (3 zawiasy kryte)	884/1087,32	1005/1236,15	1005/1236,15	
„60“-„100“ x 2130/2120 mm (3 zawiasy kryte)	1066/1311,18	1284/1579,32	1284/1579,32	
„60“-„100“ x 2230/2220 mm (3 zawiasy kryte)	1163/1430,49	1478/1817,94	1478/1817,94	
„60“-„100“ x 2330/2320 mm (4 zawiasy kryte)	1286/1581,78	1620/1992,60	1620/1992,60	
„60“-„100“ x 2430/2420 mm (4 zawiasy kryte)	1408/1731,84	1762/2167,26	1762/2167,26	

drzwi jednoskrzydłowe				drzwi dwuskrzydłowe					
typ	S _d *	S _d **	S _o	S _s	typ	S _d *	S _o *	S _d **	S _o **
„60“	693	696	710	625	„60“+„60“	1309	1325	1315	1330
„70“	793	796	810	725	„70“+„70“	1509	1525	1515	1530
„80“	893	896	910	825	„80“+„80“	1709	1725	1715	1730
„90“	993	996	1010	925	„90“+„90“	1909	1925	1915	1930
„90 plus“	1018	1021	1035	950	„100“+„100“	2109	2125	2115	2130
„100“	1093	1096	1110	1025					

* drzwi otwierane na zewnątrz ** drzwi otwierane do wewnątrz
 S_d, H_d - szerokość/wysokość drzwi po zewnętrznej stronie ościeżnicy
 S_o, H_o - szerokość/wysokość otworu montażowego
 S_s - szerokość skrzydła

DO DRZWI DWUSKRZYDŁOWYCH

wymiary skrzydła i ilość zawiasów	do samodzielnego pomalowania (aluminium surowe)	anoda QL	MALOWANE 9003	BLACK MAT, MONO2 MAT***	
			zawiasy białe	zawiasy czarne	
„60“+„60“, „70“+„70“, „80“+„80“ x 2030/2020 mm (4 zawiasy kryte)			1338/1645,74	1617/1988,91	1632/2007,36
„90“+„90“, „100“+„100“ x 2030/2020 mm (6 zawiasów krytych)			1496/1840,08	1871/2301,33	1888/2322,24
„60“+„60“, „70“+„70“, „80“+„80“, „90“+„90“, „100“+„100“ x 2130/2120 mm (6 zawiasów krytych)			1720/2115,60	2158/2654,34	2177/2677,71
„60“+„60“, „70“+„70“, „80“+„80“, „90“+„90“, „100“+„100“ x 2230/2220 mm (6 zawiasów krytych)			1939/2384,97	2443/3004,89	2463/3029,49
„60“+„60“, „70“+„70“, „80“+„80“, „90“+„90“, „100“+„100“ x 2330/2320 mm (8 zawiasów krytych)			2164/2661,72	2729/3356,67	3010/3702,30
„60“+„60“, „70“+„70“, „80“+„80“, „90“+„90“, „100“+„100“ x 2430/2420 mm (8 zawiasów krytych)			2640/3247,20	3270/4022,10	3303/4062,69

***sage NCS s 4010-G50Y - kalkulacja indywidualna

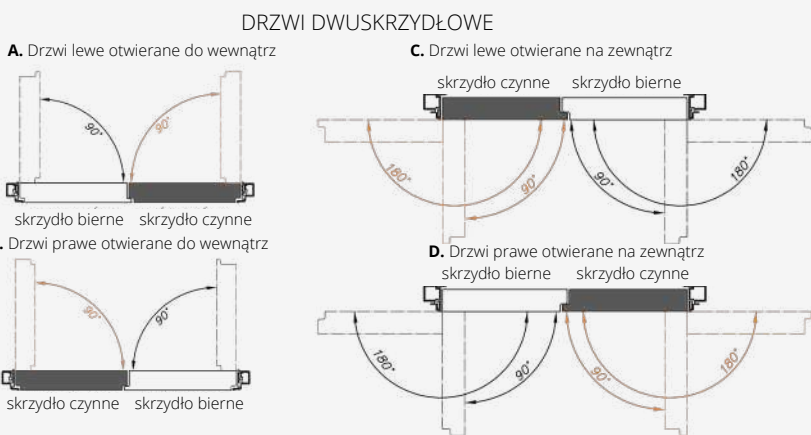
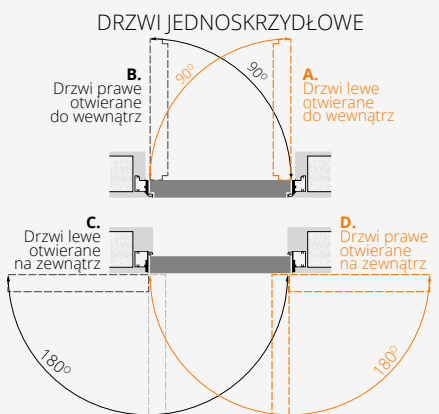

WYPOSAŻENIE

STANDARDOWE	
zawias kryty (regulowany w 3 płaszczyznach) kolor chrom satyna - ilość zawiasów wg. tabeli, klucz lub WC	
zamek magnetyczny na wkładkę patentową, klucz lub WC	
DODATKOWE (za dopłatą)	
wypełnienie z płyty wiórowej otworowanej	130/159,90
wypełnienie z płyty wiórowej pełnej	150/184,50
zawias kryty w kolorze białym, czarnym lub srebrnym	75/92,25
zawias kryty w kolorze złotym	95/116,85
podcięcie wentylacyjne	35/43,05
samozamykacze, elektrozaczepty, rekuperacja, uszczelka opadająca	str. 266
zamek rolkowy HOBES 2784 WB	40/49,20
przygotowanie pod dodatkowy zawias (dopłata do skrzydła)	30/36,90

CENA (zł)
 netto/brutto
 (VAT 23%)

inne wymiary drzwi - kontakt z Działem Handlowym	
skrzydło HARMONY skracane co 10 mm - max. skróć 100 mm	bez dopłaty
skrzydło HARMONY skrócone powyżej 100 mm - po konsultacji z Działem Handlowym	
ościeżnice w kolorach metalicznych (str. 223)	+10%
przystosowanie ościeżnicy pod zamek rolkowy HOBES 2784 (drzwi otwierane na zewnątrz)*	80/98,40
możliwość zamówienia ościeżnicy z elektrozaczeptem awersyjnym od 1890/2324,70 lub awersyjnym od 1412/1736,76 (drzwi otwierane na zewnątrz)*	str. 271
możliwość zamówienia ościeżnicy HARMONY skracanej co 10 mm - maksymalny skróć 100 mm	bez dopłaty
Istnieje możliwość zamówienia asymetrycznego podziału drzwi dwuskrzydłowych	
*dla drzwi otwieranych do wewnątrz - po konsultacji z Działem Handlowym	

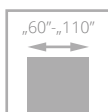

drzwi HARMONY INVEST z ościeżnicą aluminiową HARMONY INVEST

WEJŚCIOWE HARMONY INVEST

od **1358/1670,34**
cena skrzydła netto/brutto (PLN, VAT 23%)

**DRZWI
UKRYTE**



- **solidna konstrukcja – ramiak drewniany** wzmocniony specjalnym profilem stalowym
- **bogata kolorystyka** z kolekcji LAMINOWANE CPL, LAMISTONE CPL, SILKSTONE, UNI MAT PLUS, oklein naturalnych lub malowanych
- skrzydło wyposażone w **uszczelkę opadającą**
- **izolacyjność akustyczna** $R_w=37$ dB
- **ościeżnica aluminiowa**, wzmocniona
- nominalna **grubość skrzydła 50 mm**

Drzwi wewnętrzne wejściowe z przeznaczeniem do pomieszczeń w budynkach użyteczności publicznej w tym biura, hotele itp.

szerokość drzwi „60” - „90” - 4 klasa wytrzymałości mechanicznej wg PN-EN 1192:2001
szerokość drzwi „90 plus” - „110” - 3 klasa wytrzymałości mechanicznej wg PN-EN 1192:2001
Izolacyjność akustyczna: $R_w=37$ dB, D_1-35 , D_2-30
Krajowa Ocena Techniczna ITB-KOT-2022/2187 wydanie 1



drzwi HARMONY INVEST z ościeżnicą aluminiową



surowe do samodzielnego pomalowania	1358/1670,34
LAMISTONE CPL	1364/1677,72
UNI MAT PLUS	1364/1677,72
SILKSTONE	1364/1677,72
SILKSTONE CPL 0,5 mm	1714/2108,22
LAMINOWANE CPL 0,2 mm	1474/1813,02
MALOWANE 9003	1605/1974,15
MONO1 MAT	1705/2097,15
BLACK MAT / MONO2 MAT	1805/2220,15
FORNIROWANE GRUPA A	1952/2400,96
FORNIROWANE GRUPA B	1980/2435,40
FORNIROWANE GRUPA C, D	2107/2591,61
SILKWOOD / REALWOOD	2107/2591,61

WERSJA W00 / V00

KOLORYSTYKA

LAMISTONE CPL	SILKSTONE	SILKSTONE CPL 0,5 mm	UNI MAT PLUS	
LAMINOWANE CPL 0,2 mm	LAMINOWANE CPL 0,5 mm	LAMINOWANE HPL*	FORNIROWANE GRUPA A	FORNIROWANE GRUPA B
FORNIROWANE GRUPA C	FORNIROWANE GRUPA D	FORNIROWANE SILKWOOD	FORNIROWANE REALWOOD	MALOWANE

*dostępne za dopłatą po konsultacji z Działem Handlowym

dopłata do koloru podstawowego biały RAL 9003 wg grup kolorystycznych RAL, NCS (str. 295)

GRUPA I	GRUPA II	GRUPA III	GRUPA IV	GRUPA V
399/490,77	499/613,77	599/736,77	699/859,77	799/982,77

dopłata CPL 0,5 mm, CPL 0,7 mm do drzwi w powłoce laminat CPL

CPL 0,5 mm („60” - „80”)	CPL 0,7 mm („60” - „80”)	CPL 0,5 mm („90” - „110”)	CPL 0,7 mm („90” - „110”)
160/196,80	170/209,10	180/221,40	190/233,70

OŚCIEŻNICE

OŚCIEŻNICA HARMONY INVEST DO DRZWI JEDNOSKRZYDŁOWYCH

wymiary skrzydła [mm]	ilość zawiasów	do samodzielnego pomalowania	anoda QL	MALOWANE 9003	MONO1 MAT	BLACK MAT, MONO2 MAT*
625-960 x 2030/2020	2 szt.	1755/2158,65	1975/2429,25	1876/2307,48	1976/2430,48	2096/2578,08
1025-1125 x 2030/2020	3 szt.	1931/2375,13	2151/2645,73	2052/2523,96	2152/2646,96	2272/2794,56
625-960 x 2130/2120	3 szt.	1931/2375,13	2151/2645,73	2052/2523,96	2152/2646,96	2272/2794,56
1025x1125 x 2130/2120	3 szt.	2106/2590,38	2326/2860,98	2227/2739,21	2327/2862,21	2447/3009,81
625-960 x 2230/2220	3 szt.	2106/2590,38	2326/2860,98	2227/2739,21	2327/2862,21	2447/3009,81
1025x1125 x 2230/2220	3 szt.	2282/2806,86	2502/3077,46	2403/2955,69	2503/3078,69	2623/3226,29
625-960 x 2330/2320	3 szt.	2282/2806,86	2502/3077,46	2403/2955,69	2503/3078,69	2623/3226,29
1025-1125 x 2330/2320	3 szt.	2457/3022,11	2677/3292,71	2578/3170,94	2678/3293,94	2798/3441,54
625-960 x 2430/2420	3 szt.	2457/3022,11	2677/3292,71	2578/3170,94	2678/3293,94	2798/3441,54
1025-1125 x 2430/2420	3 szt.	2633/3238,59	2853/3509,19	2754/3387,42	2854/3510,42	2974/3658,02

dopłata do kolorów strukturalnych +10%

*sage NCS s 4010-G50Y - kalkulacja indywidualna

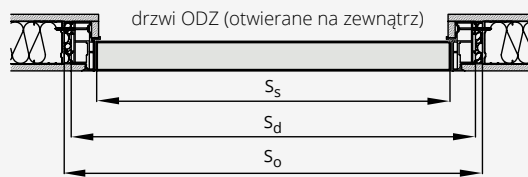
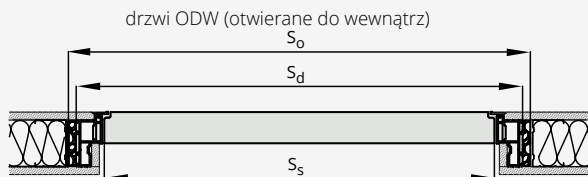

DRZWI OTWIERANE DO WEWNĄTRZ ODW

SZEROKOŚĆ [MM]	WYSOKOŚĆ [MM]		
	Ss	Sd	So
„60”	625	715	735
„70”	725	815	835
„80”	825	915	935
„90”	925	1015	1035
„90 plus”*	960	1050	1070
„100”	1025	1115	1135
„110”	1125	1215	1235

DRZWI OTWIERANE NA ZEWNĄTRZ ODZ

SZEROKOŚĆ [MM]	WYSOKOŚĆ [MM]		
	Ss	Sd	So
„60”	625	715	735
„70”	725	815	835
„80”	825	915	935
„90”	925	1015	1035
„90 plus”*	960	1050	1070
„100”	1025	1115	1135
„110”	1125	1215	1235

* szerokość inwestycyjna

WYPOSAŻENIE

STANDARDOWE	DODATKOWE (za dopłatą)
zamek magnetyczny wpuszczany, na klucz (rozstaw 90 mm), na wkładkę (rozstaw 85 mm) lub do blokady łazienkowej (rozstaw 90 mm)	laminat CPL 0,5 mm („60” - „90”)* 160/196,80
ościeżnica kolor anoda QL lub do samodzielnego pomalowania - zawiasy TECTUS TE 340 kolor chrom satyna, blacha zaczepowa kolor srebrny	laminat CPL 0,7 mm („60” - „90”)* 170/209,10
ościeżnica malowana RAL 9003 - zawiasy TECTUS TE 340 kolor chrom satyna, blacha zaczepowa kolor chrom satyna	laminat CPL 0,5 mm („90+” - „110”)* 180/221,40
ościeżnica malowana RAL 9005 - zawiasy TECTUS TE 340 kolor czarny, blacha zaczepowa kolor czarny	laminat CPL 0,7 mm („90+” - „110”)* 190/233,70
zawiasy kryte SIMONSWERK typ TECTUS TE 340 regulowane 3D („60+”, „90+” - 2 szt., „100+”, „110+” - 3 szt.) drzwi wyższe niż standard - 3 szt.	szerość „100” +10%
uszczelka opadająca	szerość „110” +20%

* dopłata do standardowej wysokości drzwi
** drzwi ze skrótem rekuperacyjnym lub podcięciem wentylacyjnym nie posiadają uszczelki opadającej oraz deklarowanego parametru akustyczności i przepuszczalności powietrza.
*** w przypadku zastosowania elektrozaczepek konieczność zmiany na zamek ECO Schulte GBS 12 dopłata +50/61,50

drzwi niższe o 50 mm	bez dopłaty
drzwi wyższe - 2130/2120	+10%
drzwi wyższe - 2230/2220	+20%
drzwi wyższe - 2330/2320	+30%
drzwi wyższe - 2430/2420	+40%
podcięcie wentylacyjne**	str. 277
samozamknięcie, elektrozaczepek, rekuperacja	str. 266
elektrozaczepek BIRA HARTTE XS WAŚKI z wyższym (rewersyjny) XS12R-C 12V DC (w tym blacha zaczepowa SPEC 525 i frezowanie pod elektrozaczepek)*** (drzwi otwierane na zewnątrz)	255/313,65
elektrozaczepek BIRA HARTTE XS WAŚKI z wyższym (awersyjny) XS12U-C 12V AC/DC (w tym blacha zaczepowa SPEC 525 i frezowanie pod elektrozaczepek)*** (drzwi otwierane na zewnątrz)	220/270,60
elektrozaczepek BIRA HARTTE XS WAŚKI z wyższym (awersyjny z wyłącznikiem) XS12UW-C 12V AC/DC (w tym blacha zaczepowa SPEC 525 i frezowanie pod elektrozaczepek)*** (drzwi otwierane na zewnątrz)	225/276,75

CENA (zł) netto/brutto (VAT 23%)

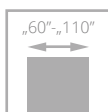

izolacyjność
akustyczna
Rw = 37dB



drzwi HARMONY INVEST PRO z ościeżnicą aluminiową HARMONY INVEST i zabudową panelową

HARMONY INVEST PRO POD ZABUDOWĘ PANELOWĄ

od **1358**/1670,34
cena skrzydła **netto**/brutto (PLN, VAT 23%)

**DRZWI
UKRYTE**



- **solidna konstrukcja - ramiak drewniany** wzmocniony specjalnym profilem stalowym
- **ościeżnica aluminiowa**, wzmocniona pozwalająca tworzyć jedną powierzchnię panela ściennego (grubość 13 mm) ze skrzydłem
- **bogata kolorystyka** z kolekcji LAMINOWANE CPL, LAMISTONE CPL, SILKSTONE, UNI MAT PLUS, oklein naturalnych lub malowanych
- skrzydło wyposażone w **uszczelkę opadającą**
- **izolacyjność akustyczna** $R_w = 37\text{dB}$
- nominalna **grubość skrzydła 50 mm**

Drzwi wewnętrzne wejściowe z przeznaczeniem do pomieszczeń w budynkach użyteczności publicznej w tym biura, hotele itp.

szerokość drzwi otwierane na zewnątrz ODZP „60” - „90”
4 klasa wytrzymałości mechanicznej wg PN-EN 1192:2001
szerokość drzwi otwierane na zewnątrz ODZP „90 plus” - „110”
3 klasa wytrzymałości mechanicznej wg PN-EN 1192:2001
szerokość drzwi otwierane do wewnątrz ODWP „60” - „110”
3 klasa wytrzymałości mechanicznej wg PN-EN 1192:2001
izolacyjność akustyczna: $R_w = 37\text{ dB}$, **D1-35, D2-30**
Krajowa Ocena Techniczna **ITB-KOT-2022/2187** wydanie 1



drzwi HARMONY INVEST z ościeżnicą aluminiową



SKRZYDŁO I PANEL HARMONY INVEST PRO

	kolorystyka	skrzydło	panel*
surowe do samodzielnego pomalowania		1358/1670,34	-
LAMISTONE CPL		1364/1677,72	320/393,60
UNI MAT PLUS		1364/1677,72	320/393,60
SILKSTONE		1364/1677,72	320/393,60
SILKSTONE CPL 0,5 mm		1714/2108,22	470/578,10
LAMINOWANE CPL 0,2 mm		1474/1813,02	435/535,05
MALOWANE 9003		1605/1974,15	545/670,35
MONO1 MAT		1705/2097,15	645/793,35
BLACK MAT / MONO2 MAT		1805/2220,15	745/916,35
FORNIROWANE GRUPA A		1952/2400,96	501/616,23
FORNIROWANE GRUPA B		1980/2435,40	552/678,96
FORNIROWANE GRUPA C, D		2107/2591,61	611/751,53
SILKWOOD / REALWOOD		2107/2591,61	611/751,53

* panele o grubości 13 mm do zabudowy cena za m²
 Maksymalne wymiary paneli: szerokość 1100 x wysokość 2500 mm
 - dopłata do wymiarów 2301 - 2500 mm **+10%** do ceny za m²
 - dopłata do wymiarów 80 - 299 mm **+10%** do ceny za m²

UWAGA! Dla paneli o wysokości 2200 do 2500 mm widoczne łączenie forniru na mikrowczipy

dopłata do koloru podstawowego biały RAL 9003
 wg grup kolorystycznych RAL, NCS (str. 295)

GRUPA I	GRUPA II	GRUPA III	GRUPA IV	GRUPA V
399/490,77	499/613,77	599/736,77	699/859,77	799/982,77

dopłata CPL 0,5 mm, CPL 0,7 mm do drzwi w powłoce laminat CPL

CPL 0,5 mm („60” - „80”)	CPL 0,7 mm („60” - „80”)	CPL 0,5 mm („90” - „110”)	CPL 0,7 mm („90” - „110”)
160/196,80	170/209,10	180/221,40	190/233,70

WERSJA W00 / V00

KOLORYSTYKA

LAMISTONE CPL	SILKSTONE	SILKSTONE CPL 0,5 mm	UNI MAT PLUS
LAMINOWANE CPL 0,2 mm	LAMINOWANE CPL 0,5 mm	LAMINOWANE HPL*	FORNIROWANE GRUPA A
FORNIROWANE GRUPA C	FORNIROWANE GRUPA D	FORNIROWANE SILKWOOD	FORNIROWANE REALWOOD
			MALOWANE

*dostępne za dopłatą po konsultacji z Działem Handlowym

OŚCIEŻNICE

OŚCIEŻNICA ALUMINIOWA HARMONY INVEST PRO POD PANEL

wymiary skrzydła [mm]	surowe do samodzielnego pomalowania	ODW			ODZ			
		MALOWANE 9003	MONO1 MAT	BLACK MAT, MONO2 MAT*	surowe do samodzielnego pomalowania	MALOWANE 9003	MONO1 MAT	BLACK MAT, MONO2 MAT*
625-960 x 2030/2020	1675/2060,25	1785/2195,55	1885/2318,55	1985/2441,55	1905/2343,15	2015/2478,45	2115/2601,45	2215/2724,45
1025-1125 x 2030/2020	1835/2257,05	1945/2392,35	2045/2515,35	2145/2638,35	2065/2539,95	2175/2675,25	2275/2798,25	2375/2921,25
625-960 x 2130/2120	1835/2257,05	1945/2392,35	2045/2515,35	2145/2638,35	2065/2539,95	2175/2675,25	2275/2798,25	2375/2921,25
1025x1125 x 2130/2120	1994/2452,62	2104/2587,92	2204/2710,92	2304/2833,92	2224/2735,52	2334/2870,82	2434/2993,82	2534/3116,82
625-960 x 2230/2220	1994/2452,62	2104/2587,92	2204/2710,92	2304/2833,92	2224/2735,52	2334/2870,82	2434/2993,82	2534/3116,82
1025x1125 x 2230/2220	2154/2649,42	2264/2784,72	2364/2907,72	2464/3030,72	2384/2932,32	2494/3067,62	2594/3190,62	2694/3313,62
625-960 x 2330/2320	2154/2649,42	2264/2784,72	2364/2907,72	2464/3030,72	2384/2932,32	2494/3067,62	2594/3190,62	2694/3313,62
1025-1125 x 2330/2320	2313/2844,99	2423/2980,29	2523/3103,29	2623/3226,29	2543/3127,89	2653/3263,19	2753/3386,19	2853/3509,19
625-960 x 2430/2420	2313/2844,99	2423/2980,29	2523/3103,29	2623/3226,29	2543/3127,89	2653/3263,19	2753/3386,19	2853/3509,19
1025-1125 x 2430/2420	2473/3041,79	2583/3177,09	2683/3300,09	2783/3423,09	2703/3324,69	2813/3459,99	2913/3582,99	3013/3705,99

dopłata do kolorów strukturalnych **+10%**

*sage NCS s 4010-G50Y - kalkulacja indywidualna

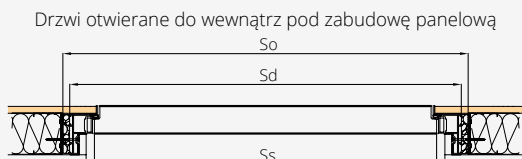

DRZWI OTWIERANE DO WEWNĄTRZ ODW

SZEROKOŚĆ [MM]	Ss Sd So			WYSOKOŚĆ [MM]		
	Hs	Hd	Ho			
„60”	625	715	735	1930	1982	1995
„70”	725	815	835	2030 - standard	2082	2095
„80”	825	915	935	2130	2182	2195
„90”	925	1015	1035	2230	2282	2295
„90 plus**	960	1050	1070	2330	2382	2395
„100”	1025	1115	1135	2430	2482	2495
„110”	1125	1215	1235			

* szerokość inwestycyjna

Ss - szerokość skrzydła
 Sd - szerokość drzwi po zewnętrznej stronie ościeżnicy
 So - szerokość otworu montażowego

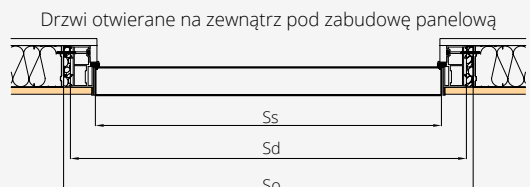

DRZWI OTWIERANE NA ZEWNĄTRZ ODZ

SZEROKOŚĆ [MM]	Ss Sd So			WYSOKOŚĆ [MM]		
	Hs	Hd	Ho			
„60”	625	715	735	1920	1972	1985
„70”	725	815	835	2020 - standard	2072	2085
„80”	825	915	935	2120	2172	2185
„90”	925	1015	1035	2220	2272	2285
„90 plus**	960	1050	1070	2320	2372	2385
„100”	1025	1115	1135	2420	2472	2485
„110”	1125	1215	1235			

Hs - wysokość skrzydła
 Hd - wysokość drzwi po zewnętrznej stronie ościeżnicy
 Ho - wysokość otworu montażowego

WYPOSAŻENIE

STANDARDOWE

* dopłata do standardowej wysokości drzwi

**drzwi ze skrótem rekuperacyjnym lub podcięciem wentylacyjnym nie posiadają uszczelki opadającej oraz deklarowanego parametru akustyczności i przepuszczalności powietrza.

zamek magnetyczny wpuszczany, na klucz (rozstaw 90 mm), na wkładkę (rozstaw 85 mm) lub do blokady łazienkowej (rozstaw 90 mm)	
otwierane na zewnątrz: zawiasy kryte SIMONSWERK typ TECTUS TE 541 3D FVZ regulowane 3D („60” - „90” - 2 szt., „100” - „110” - 3 szt.)	
otwierane do wewnątrz: zawiasy kryte SIMONSWERK typ TECTUS TE 240 3D regulowane 3D („60” - „110” - 3 szt.), drzwi wyższe niż standard - 3 szt.	
uszczelka opadająca	
DODATKOWE (za dopłatą)	
laminat CPL 0,5 mm („60” - „90”)*	160/196,80
laminat CPL 0,7 mm („60” - „90”)*	170/209,10
laminat CPL 0,5 mm („90+” - „110”)*	180/221,40
laminat CPL 0,7 mm („90+” - „110”)*	190/233,70
szerokość „100”	+10%
szerokość „110”	+20%

CENA (zł)
netto/brutto
 (VAT 23%)

zmiana koloru zawiasu na czarny, biały	135/166,05
podcięcie wentylacyjne**	str. 277
samozamknięcie, elektrozaczepy, rekuperacja	str. 266
drzwi wyższe - 2130/2120	+10%
drzwi wyższe - 2230/2220	+20%
drzwi wyższe - 2330/2320	+30%
drzwi wyższe - 2430/2420	+40%
dopasowane usłojenia paneli ściennych do drzwi wg wzoru (tolerancja dopasowania do 10 mm) (dopłata do ceny paneli)	+20%

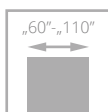

drzwi HARMONY INVEST ULTRA z ościeżnicą aluminiową HARMONY ULTRA

HARMONY INVEST ULTRA

od **1200**/1476,00

cena skrzydła **netto**/brutto (PLN, VAT 23%)

**DRZWI
UKRYTE**

- **drzwi na ościeżnicy ukrytej bez nadproża**
- **najnowszy trend w designie, idealnie komponujący się z nowoczesnymi wnętrzami**

- **solidna konstrukcja – ramiak drewniany** wzmocniony specjalnym profilem stalowym
- **bogata kolorystyka** z kolekcji LAMINOWANE, CPL, LAMISTONE CPL, SILKSTONE, UNI MAT PLUS, oklein naturalnych lub malowanych
- **ościeżnica aluminiowa**, wzmocniona
- **nominalna grubość skrzydła 50 mm**

Drzwi wewnętrzne wejściowe z przeznaczeniem do pomieszczeń w budynkach użyteczności publicznej w tym biura, hotele itp.

szerokość drzwi „60” - „90” - 4 klasa wytrzymałości mechanicznej wg PN-EN 1192:2001
szerokość drzwi „90 plus” - „110” - 3 klasa wytrzymałości mechanicznej wg PN-EN 1192:2001
Krajowa Ocena Techniczna ITB-KOT-2022/2187 wydanie 1

DRZWI WEWNĘTRZNE UKRYTE



drzwi HARMONY INVEST ULTRA z ościeżnicą aluminiową



WERSJA **W00**

KOLORYSTYKA

LAMISTONE CPL	SILKSTONE	SILKSTONE CPL 0,5 mm	UNI MAT PLUS	MONO1 MAT	MONO2 MAT
LAMINOWANE CPL 0,2 mm	LAMINOWANE CPL 0,5 mm	LAMINOWANE HPL*	FORNIROWANE GRUPA A	FORNIROWANE GRUPA B	
FORNIROWANE GRUPA C	FORNIROWANE GRUPA D	FORNIROWANE SILKWOOD	FORNIROWANE REALWOOD	MALOWANE	BLACK MAT

skrzydło surowe w podkładzie do samodzielnego pomalowania	1200/1476,00
LAMISTONE CPL	1214/1493,22
UNI MAT PLUS	1214/1493,22
SILKSTONE	1214/1493,22
SILKSTONE CPL 0,5 mm	1564/1923,72
LAMINOWANE CPL 0,2 mm	1324/1628,52
MALOWANE 9003	1448/1781,04
MONO1 MAT	1548/1904,04
BLACK MAT / MONO2 MAT	1648/2027,04
FORNIROWANE GRUPA A	1786/2196,78
FORNIROWANE GRUPA B	1814/2231,22
FORNIROWANE GRUPA C, D	1940/2386,20
SILKWOOD / REALWOOD	1940/2386,20

dopłata do koloru podstawowego biały (RAL 9003) wg grup kolorystycznych RAL, NCS

GRUPA I	GRUPA II	GRUPA III	GRUPA IV	GRUPA V
399/490,77	499/613,77	599/736,77	699/859,77	799/982,77

dopłata CPL 0,5 mm, CPL 0,7 mm do drzwi w powłoce CPL (dopłata do standardowej wysokości drzwi)

CPL 0,5 mm („60” - „90”)	CPL 0,7 mm („60” - „90”)	CPL 0,5 mm („90+” - „110”)	CPL 0,7 mm („90+” - „110”)
160/196,80	170/209,10	180/221,40	190/233,70

*dostępne za dopłatą po konsultacji z Działem Handlowym

OŚCIEŻNICE

OŚCIEŻNICA ALUMINIOWA HARMONY INVEST ULTRA

wymiary podane dla skrzydła	surowa do samodzielnego pomalowania	anoda QL	MALOWANE 9003	MONO1 MAT	BLACK MAT, MONO2 MAT*
625-960 x 2020 (2 zawiasy)	1555/1912,65	1775/2183,25	1676/2061,48	1776/2184,48	1896/2332,08
1025-1125 x 2020 (3 zawiasy)	1731/2129,13	1951/2399,73	1852/2277,96	1952/2400,96	2072/2548,56
625-1125 x 2120 (3 zawiasy)	1906/2344,38	2126/2614,98	2027/2493,21	2127/2616,21	2247/2763,81
625-1125 x 2220 (3 zawiasy)	2082/2560,86	2302/2831,46	2203/2709,69	2303/2832,69	2423/2980,29
625-1125 x 2320 (3 zawiasy)	2257/2776,11	2477/3046,71	2378/2924,94	2478/3047,94	2598/3195,54
625-1125 x 2420 (3 zawiasy)	2433/2992,59	2653/3263,19	2554/3141,42	2654/3264,42	2774/3412,02

dopłata do kolorów strukturalnych **+10%**

*sage NCS s 4010-G50Y – kalkulacja indywidualna

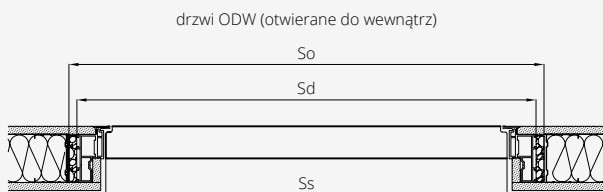

drzwi ODW (otwierane do wewnątrz)

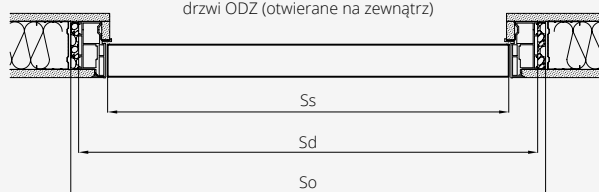

drzwi ODZ (otwierane na zewnątrz)

DRZWI OTWIERANE DO WEWNĄTRZ ODW / NA ZEWNĄTRZ ODZ

	SZEROKOŚĆ [MM]			WYSOKOŚĆ [MM]			Ss - szerokość skrzydła Sd - szerokość drzwi po zewnętrznej stronie ościeżnicy So - szerokość otworu montażowego Hs - wysokość skrzydła Hd - wysokość drzwi po zewnętrznej stronie ościeżnicy Ho - wysokość otworu montażowego
	Ss	Sd	So	Hs	Hd	Ho	
„60”	625	715	735	1920	1932	1935	
„70”	725	815	835	2020 - standard	2032	2035	
„80”	825	915	935	2120	2132	2135	
„90”	925	1015	1035	2220	2232	2235	
„90 plus”	960	1050	1070	2320	2332	2335	
„100”	1025	1115	1135	2420	2432	2435	
„110”	1125	1215	1235				

* szerokość inwestycyjna - wersja 90 plus pozwala uzyskać światło przejścia min. 900 mm przy otwarciu skrzydła o kąt 90°.

WYPOSAŻENIE

STANDARDOWE

zamek magnetyczny wpuszczany, na klucz (rozstaw 90 mm), na wkładkę (rozstaw 85 mm) lub do blokady łazienkowej (rozstaw 90 mm)
ościeżnica kolor anoda QL lub do samodzielnego pomalowania – zawiasy TECTUS TE 340 kolor chrom satyna, blacha zaczepowa kolor srebrny
ościeżnica malowana RAL 9003 – zawiasy TECTUS TE 340 kolor chrom satyna, blacha zaczepowa kolor chrom satyna
zawiasy kryte SIMONSWERK typ TECTUS TE 340 regulowane 3D („60” - „90” – 2 szt., „100” - „110” – 3 szt.), drzwi wyższe niż standard – 3 szt.

DODATKOWE (za dopłatą)

zmiana koloru zawiasu TECTUS TE 340 3D na kolor czarny, biały **120/147,60**
laminat CPL 0,5 mm („60” - „90”)* **160/196,80**
laminat CPL 0,7 mm („60” - „90”)* **170/209,10**
laminat CPL 0,5 mm („90+” - „110”)* **180/221,40**
laminat CPL 0,7 mm („90+” - „110”)* **190/233,70**
szerokość „100” **+10%**
szerokość „110” **+20%**
podcięcie wentylacyjne **str. 277**

samoamykacze, elektrozaczepy, rekuperacja, uszczelka opadająca **str. 266**

elektrozaczep BIRA HARTTE XS WAŚKI z wyższym (rewersyjny) XS12R-C 12V DC (w tym blacha zaczepowa SPEC 525 i frezowanie pod elektrozaczep)** (drzwi otwierane na zewnątrz) **255/313,65**

elektrozaczep BIRA HARTTE XS WAŚKI z wyższym (awersyjny) XS12U-C 12V AC/DC (w tym blacha zaczepowa SPEC 525 i frezowanie pod elektrozaczep)** (drzwi otwierane na zewnątrz) **220/270,60**

elektrozaczep BIRA HARTTE XS WAŚKI z wyższym (awersyjny z wyłącznikiem) XS12UW-C 12V AC/DC (w tym blacha zaczepowa SPEC 525 i frezowanie pod elektrozaczep)** (drzwi otwierane na zewnątrz) **225/276,75**

drzwi wyższe - 2130/2120 **+10%**
drzwi wyższe - 2230/2220 **+20%**
drzwi wyższe - 2330/2320 **+30%**
drzwi wyższe - 2430/2420 **+40%**

* dopłata do standardowej wysokości drzwi
** w przypadku zastosowania elektrozaczepu konieczność zmiany na zamek ECO Schulte GBS 12 dopłata **+50/61,50**

CENA (zł)
netto/brutto
(VAT 23%)

PAKIET REG-GO

pakiet do stabilizacji położenia skrzydeł ukrytych
HARMONY i HARMONY MIRROR

Istnieje możliwość zastosowania pakietu REG-GO
również w skrzydłach o konstrukcji płytowej

Zawartość pakietu

- pręty stabilizujące (2 szt.) montowane w skrzydle od strony zamkowej i zawiasowej
- obustronna listwa konstrukcyjna, drewniana o szer. 120 mm od strony zamkowej

dopłata do ceny
skrzydła Harmony
300/369,00

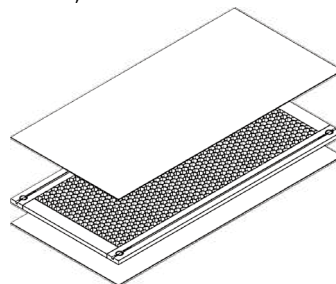

BUDOWA SKRZYDŁA

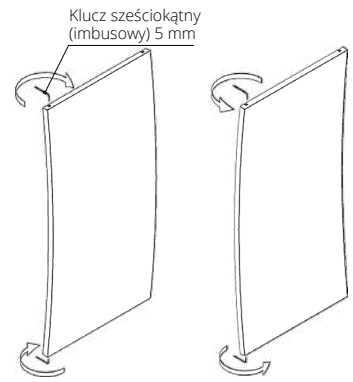

REGULACJA SKRZYDŁA

HARMONY MIRROR

drzwi do zabudowy lustrem 4 mm, co pozwala stworzyć
jednolitą powierzchnię z lustrem naklejonym na ścianie

- grubość skrzydła 40 mm
- wypełnienie płyta otworowana
- otwierane na zewnątrz

SKRZYDŁO HARMONY MIRROR OTWIERANE NA ZEWNĄTRZ ODZ

wymiary skrzydła [mm]	surowe do samodzielnego pomalowania	LAMISTONE	MALOWANE 9003		BLACK MAT, MONO2 MAT	FORNIROWANE GRUPA A	FORNIROWANE GRUPA B	FORNIROWANE GRUPA C, D REALWOOD
		SILKSTONE	MONO1 MAT					
		UNI MAT PLUS						
„60”-„90” x 2020	731/899,13	745/916,35	918/1129,14	1018/1252,14	1118/1375,14	1084/1333,32	1300/1599,00	1412/1736,76
„100” x 2020	741/911,43	752/924,96	994/1222,62	1094/1345,62	1194/1468,62	1177/1447,71	1413/1737,99	1536/1889,28
„60”-„90” x 2120	775/953,25	775/953,25	994/1222,62	1094/1345,62	1194/1468,62	1177/1447,71	1413/1737,99	1536/1889,28
„100” x 2120	816/1003,68	803/987,69	1078/1325,94	1178/1448,94	1278/1571,94	1279/1573,17	1538/1891,74	1675/2060,25
„60”-„90” x 2220	833/1024,59	815/1002,45	1078/1325,94	1178/1448,94	1278/1571,94	1279/1573,17	1538/1891,74	1675/2060,25
„100” x 2220	873/1073,79	842/1035,66	1171/1440,33	1271/1563,33	1371/1686,33	1391/1710,93	1676/2061,48	1826/2245,98

skrzydło w standardzie z płytą otworowaną

dotychczasowy zawias kryty do ościeżnicy Harmony Mirror + 140/172,20
podcięcie wentylacyjne +35/43,05

CENA (zł)
netto/brutto (VAT 23%)

OŚCIEŻNICA HARMONY MIRROR OTWIERANA NA ZEWNĄTRZ ODZ

wymiary skrzydła [mm]	ilość zawiasów	surowe do samodzielnego pomalowania	aluminiowa anodowana	MALOWANE 9003, MONO1 MAT
„60”-„80” x 2020	3	1099/1351,77	1220/1500,60	1220/1500,60
„90”-„100” x 2020	3	1144/1407,12	1305/1605,15	1305/1605,15
„60”-„100” x 2120	4	1466/1803,18	1684/2071,32	1684/2071,32
„60”-„100” x 2220	4	1563/1922,49	1878/2309,94	1878/2309,94





SYSTEM FLEXI POL-SKONE DO OŚCIEŻNICY HARMONY

**WZÓR
OPATENTOWANY**

System regulacji z MDF do ościeżnicy **HARMONY, HARMONY MIRROR**



symbol	zakres w mm*	symbol	zakres w mm*	MALOWANE 9003**	MONO1 MAT	BLACK MAT, MONO2 MAT	UNI MAT PLUS	FORNIROWANE	
							LAMISTONE	SILKSTONE	GRUPA A (312, 334)
HW1	85-90	HZ1	95-100	586/720,78	686/843,78	736/905,28	321/394,83	603/741,69	666/819,18
HW2	90-95	HZ2	100-105	586/720,78	686/843,78	736/905,28	321/394,83	603/741,69	666/819,18
HW3	95-105	HZ3	105-115	586/720,78	686/843,78	736/905,28	321/394,83	603/741,69	666/819,18
HW4	105-130	HZ4	115-140	594/730,62	694/853,62	744/915,12	328/403,44	618/760,14	681/837,63
HW5	130-150	HZ5	140-160	607/746,61	707/869,61	757/931,11	335/412,05	635/781,05	700/861,00
HW6	150-170	HZ6	160-180	627/771,21	727/894,21	777/955,71	349/429,27	666/819,18	731/899,13
HW7	170-190	HZ7	180-200	646/794,58	746/917,58	796/979,08	363/446,49	690/848,70	755/928,65
HW8	190-210	HZ8	200-220	661/813,03	761/936,03	811/997,53	378/464,94	705/867,15	778/956,94
HW9	210-230	HZ9	220-240	680/836,40	780/959,40	830/1020,90	399/490,77	738/907,74	810/996,30
HW10	230-250	HZ10	240-260	700/861,00	800/984,00	850/1045,50	414/509,22	640/787,20	833/1024,59
HW11	250-270	HZ11	260-280	714/878,22	814/1001,22	864/1062,72	426/523,98	778/956,94	850/1045,50
HW12	270-290	HZ12	280-300	733/901,59	833/1024,59	883/1086,09	441/542,43	800/984,00	891/1095,93
HW13	290-310	HZ13	300-320	753/926,19	853/1049,19	903/1110,69	463/569,49	827/1017,21	915/1125,45

* w zakresie regulacji uwzględniona grubość danej ościeżnicy aluminiowej

** dostępne tylko z opaskami o szerokości 80 mm

CENA (zł)
netto/brutto (VAT 23%)

KOMPLETACJA ELEMENTÓW

zakres regulacji	ościeżnica HARMONY ODW	zakres regulacji	ościeżnica HARMONY ODZ	opaska kątowna regulacyjna	panel
HW1 85-90	Ościeżnica HARMONY otwierana do wewnątrz ODW	HZ1 95-100	Ościeżnica HARMONY otwierana na zewnątrz ODZ	12 mm	46 mm
HW2 90-95		HZ2 100-105		12 mm	51 mm
HW3 95-105		HZ3 105-115		16 mm	56 mm
HW4 105-130		HZ4 115-140		32 mm	66 mm
HW5 130-150		HZ5 140-160		32 mm	91 mm
HW6 150-170		HZ6 160-180		32 mm	111 mm
HW7 170-190		HZ7 180-200		32 mm	131 mm
HW8 190-210		HZ8 200-220		32 mm	151 mm
HW9 210-230		HZ9 220-240		32 mm	171 mm
HW10 230-250		HZ10 240-260		32 mm	191 mm
HW11 250-270		HZ11 260-280		32 mm	211 mm
HW12 270-290		HZ12 280-300		32 mm	231 mm
HW13 290-310		HZ13 300-320		32 mm	251 mm

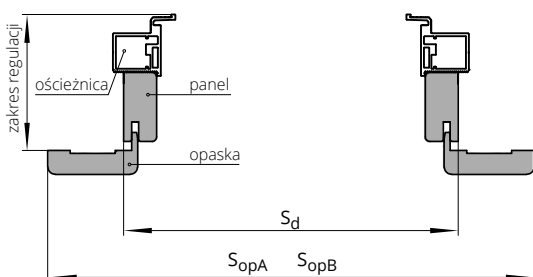

Sd – szerokość zabudowy

SopA – szerokość po zewnętrznej stronie opaski „60 mm”

SopB – szerokość po zewnętrznej stronie opaski „80 mm”

Hd – wysokość zabudowy

HopA – wysokość po zewnętrznej stronie opaski „60 mm”

HopB – wysokość po zewnętrznej stronie opaski „80 mm”

Wymiar zabudowy	otwierane do wewnątrz						otwierane na zewnątrz					
	Sd	SopA	SopB	Hd	HopA	HopB	Sd	SopA	SopB	Hd	HopA	HopB
„60”	683	783	823				663	763	803			
„70”	783	883	923				763	863	903			
„80”	883	983	1023	2066	2116	2136	863	963	1003	2047	2097	2117
„90”	983	1083	1123				963	1063	1103			
„90 plus”	1008	1108	1148				988	1088	1188			
„100”	1083	1183	1223				1063	1163	1203			

Maksymalna wysokość zabudowy ODW – Hd 2266 mm

Maksymalna wysokość zabudowy ODZ – Hd 2247 mm

System FLEXI sprzedawany w komplecie z ościeżnicą

możliwość zamówienia nietypowych wymiarów

jednoskrzydłowe lub dwuskrzydłowe

naświetla górne i boczne

szkło hartowane przezierne lub biała satyna, opcjonalnie szkło hartowane LINEA biała satyna, ornament jednostronny

DRZWI STALOWE

Kolekcja drzwi stalowych to wyjątkowe przeszklone drzwi ze stalowymi szprosami konstrukcyjnymi w kolorze skrzydła i dodatkami w postaci pochwyty lub klamki. Idealnie nadają się do wnętrz loftowych lub industrialnych, które potrzebują dużej ilości światła dziennego. Sprawdzą się doskonale w każdym wnętrzu.



**DEDYKOWANY KATALOG
DRZWI STALOWYCH**





SYSTEM
bezprylgowy

„60”-„100”



drzwi GALIO, wzór S9, ościeżnica z zamkniętego profilu stalowego

GALIO

od **3299/4057,77**
cena skrzydła **netto**/brutto (PLN, VAT 23%)

**NOWE
KOLORY**



Drzwi wewnętrzne z przeznaczeniem do pomieszczeń w budynkach użyteczności publicznej np. biura jak i do mieszkań. Drzwi wewnętrzne produkowane zgodnie z normą PN-EN 14351-2:2018.



szyba hartowana LINEA w kolorze biała satyna, ornament jednostronny – za dopłatą

DRZWI WEWNĘTRZNE STALOWE



drzwi GALIO, wzór S5, ościeżnica z zamkniętego profilu stalowego



WERSJA	S1 / VS1	S2 / VS2	S3 / VS3	S5 / VS5	S7 / VS7
	3499/4303,77	3799/4672,77	3499/4303,77	3499/4303,77	3299/4057,77



WERSJA	S9 / VS9	S10 / VS10	S11 / VS11	S12 / VS12
	3599/4426,77	3999/4918,77	4199/5164,77	4199/5164,77



szkła Antisol
kolor ciemny szary



szkła Antisol kolor szary

KOLORYSTYKA

OS1 RAL 9003 struktura	OS2 RAL 9005 struktura	OS0 antracyt struktura	OS3 miedź struktura	NOWOŚĆ OS4 kaszmir struktura	NOWOŚĆ OS5 sage struktura
-------------------------------------	-------------------------------------	-------------------------------------	----------------------------------	---	--

OŚCIEŻNICE

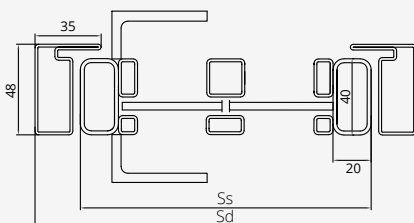

drzwi jednoskrzydłowe			
typ	S _s	S _d	S _o
„60”	625	673	680
„70”	725	773	780
„80”	825	873	880
„90”	925	973	980
„90 PLUS”	965	1013	1020
„100”	1025	1073	1080

standard - H_s - 2040 mm, H_d - 2074 mm, H_o - 2077 mm

niestandardowe wymiary (nie dot. wzorów S10, S11, S12) - konieczność przygotowania dokumentacji technicznej

WYPOSAŻENIE

STANDARDOWE	kolorystyka GALIO	kolor zawiasów	kolor uszczelki przyszybowej (szprosy)	kolor wkrętów do ramki	kolor zaślepek w ościeżnicy
rama skrzydła zbudowana z najwyższej jakości profili stalowych pokrytych farbą proszkową, szprosy naszybowe metalowe	OS1 RAL 9003 (biały)	w kolorze skrzydła	biały	biały	biały
szkło hartowane przezierne lub satyna biała o grubości 4 mm	OS2 RAL 9005 (czarny)	w kolorze skrzydła	czarny	czarny	czarny
szkła matowa od strony zawiasowej	OS0 antracyt	w kolorze skrzydła	antracyt	czarny	czarny
szprosy naszybowe o szerokości 20 mm	OS3 miedź	w kolorze skrzydła	czarny	czarny	czarny
obustronny pochwyty w postaci kątownika w kolorze skrzydła	OS4 kaszmir struktura	w kolorze skrzydła	czarny	czarny	czarny
magnes do zamykania skrzydła	OS5 sage struktura	w kolorze skrzydła	czarny	czarny	czarny
ościeżnica z zamkniętego profilu stalowego					
zawiasy ościeżnicy metalowej („60”-„100” - 3 szt.)					
maksymalna wysokość drzwi GALIO - 2174 mm					
DODATKOWE (za dopłatą)					
kolory struktura: OS3 miedź, OS4 kaszmir, OS5 sage					
drzwi o niestandardowych wymiarach					
szkło hartowane LINEA biała satyna o grubości 4 mm, ornament jednostronny	300/369,00				
szkło hartowane ciemny szary o grubości 4 mm	1000/1230,00				
szkło hartowane szary o grubości 4 mm	395/485,85				
szkło hartowane ciemny szary o grubości 4 mm	100/123,00				
szkło hartowane szary o grubości 4 mm	bez dopłaty				

Istnieje możliwość wykonania drzwi o niestandardowych wymiarach po konsultacji z Działem Handlowym.

CENA (zł)
netto/brutto
(VAT 23%)

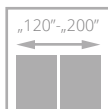

GALIO

DWUSKRZYDŁOWE

od **6598/8115,54**
cena skrzydła **netto**/brutto (PLN, VAT 23%)

**NOWE
KOLORY**



drzwi GALIO dwuskrzydłowe, wzór S1, ościeżnica z zamkniętego profilu stalowego

- **symetryczny podział skrzydeł** (asymetryczny podział skrzydeł na zapytanie)
- **drzwi dwuskrzydłowe zamykane na magnes** w górnej części drzwi
- niezależne **otwieranie skrzydeł za pomocą dwóch pochwytów**



szyba hartowana LINEA w kolorze biała satyna, ornament jednostronny – za dopłatą



obustronny pochwyt w postaci kątownika



drzwi GALIO dwuskrzydłowe, wzór S1, ościeżnica z zamkniętego profilu stalowego



WERSJA	S1 / VS1	S2 / VS2	S3 / VS3	S5 / VS5	S7 / VS7
	6998/8607,54	7598/9345,54	6998/8607,54	6998/8607,54	6598/8115,54



WERSJA	S9 / VS9	S10 / VS10	S11 / VS11	S12 / VS12
	7198/8853,54	7998/9837,54	8398/10329,54	8398/10329,54



szyba Antisol
kolor ciemny szary



szyba Antisol kolor szary

KOLORYSTYKA

OS1 RAL 9003 struktura	OS2 RAL 9005 struktura	OS0 antracyt struktura	OS3 miedź struktura	NOWOŚĆ OS4 kaszmir struktura	NOWOŚĆ OS5 sage struktura
-------------------------------------	-------------------------------------	-------------------------------------	----------------------------------	---	--

OŚCIEŻNICE

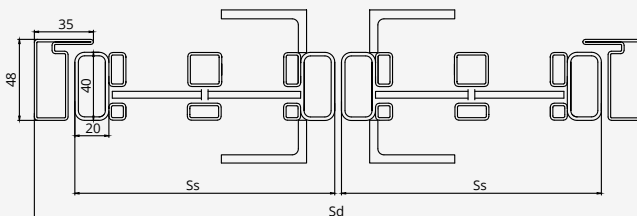

drzwi dwuskrzydłowe			
typ	S _s	S _d	S _o
„60”+„60”	625 + 625	1304	1310
„70”+„70”	725 + 725	1504	1510
„80”+„80”	825 + 825	1704	1710
„90”+„90”	925 + 925	1904	1910
„100”+„100”	1025 + 1025	2104	2110
standard – H _s - 2040 mm, H _d - 2074 mm, H _o - 2077 mm			
niestandardowe wymiary (nie dotyczy wzorów S10, S11, S12) – konieczność przygotowania dokumentacji technicznej			

WYPOSAŻENIE

STANDARDOWE

rama skrzydła zbudowana z najwyższej jakości profili stalowych pokrytych farbą proszkową, szprosły naszybowe metalowe
farba proszkowa strukturalna, szprosły konstrukcyjne metalowe naszybowe
szkło hartowane przezierne lub satyna biała o grubości 4 mm
szyba matowa od strony zawiasowej
szprosły naszybowe o szerokości 20 mm
obustronny pochwyty w postaci kątownika w kolorze skrzydła
magnes do zamykania skrzydła
ościeżnica z zamkniętego profilu stalowego
zawiasy ościeżnicy metalowej („60”+ „60” - „100”+ „100” – 6 szt.)
maksymalna wysokość drzwi GALIO - 2174 mm

DODATKOWE (za dopłatą)

kolorы struktura: OS3 miedź, OS4 kaszmir, OS5 sage **300/369,00**
drzwi o niestandardowych wymiarach **1000/1230,00**
szkło hartowane LINEA biała satyna o grubości 4 mm, ornament jednostronny **395/485,85**
szkło hartowane ciemny szary o grubości 4 mm **100/123,00**
szkło hartowane szary o grubości 4 mm bez dopłaty

kolorystyka GALIO	kolor zawiasów	kolor uszczelki przyszybowej (szprosły)	kolor wkrętów do ramki	kolor zaślepek w ościeżnicy
OS1 RAL 9003 (biały)	w kolorze skrzydła	biały	biały	biały
OS2 RAL 9005 (czarny)	w kolorze skrzydła	czarny	czarny	czarny
OS0 antracyt	w kolorze skrzydła	antracyt	czarny	czarny
OS3 miedź	w kolorze skrzydła	czarny	czarny	czarny
OS4 kaszmir struktura	w kolorze skrzydła	czarny	czarny	czarny
OS5 sage struktura	w kolorze skrzydła	czarny	czarny	czarny

CENA (zł)
netto/brutto
(VAT 23%)

SYSTEM
bezprylgowy

„60”-„100”



drzwi STALIO, wzór S1, ościeżnica z zamkniętego profilu stalowego

STALIO

od **3799/4672,77**
cena skrzydła **netto**/brutto (PLN, VAT 23%)

**NOWE
KOLORY**

Drzwi wewnętrzne z przeznaczeniem do pomieszczeń w budynkach użyteczności publicznej np. biura jak i do mieszkań. Drzwi wewnętrzne produkowane zgodnie z normą PN-EN 14351-2:2018.



szyba hartowana LINEA w kolorze biała satyna, ornament jednostronny – za dopłatą



zawias



zamek z klamką



drzwi STALIO, wzór S7, ościeżnica z zamkniętego profilu stalowego





WERSJA	S1 / VS1	S2 / VS2	S3 / VS3
	3999/4918,77	4299/5287,77	3999/4918,77



WERSJA	S5 / VS5	S7 / VS7	S9 / VS9
	3999/4918,77	3799/4672,77	4099/5041,77



szyba Antisol
kolor ciemny szary

szyba Antisol kolor szary

KOLORYSTYKA

0S1 RAL 9003 struktura	0S2 RAL 9005 struktura	0S0 antracyt struktura	0S3 miedź struktura	NOWOŚĆ 0S4 kaszmir struktura	NOWOŚĆ 0S5 sage struktura
-------------------------------------	-------------------------------------	-------------------------------------	----------------------------------	---	--

OŚCIEŻNICE

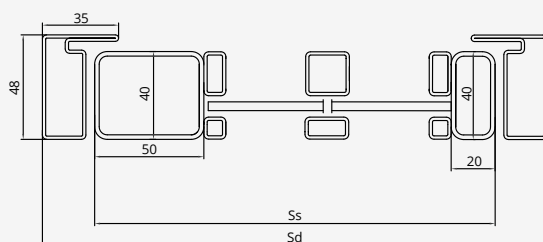

WYMIARY

szerokość	Ss	Sd	So
„60”	625	676	682
„70”	725	776	782
„80”	825	876	882
„90”	925	976	982
„90 PLUS”	965	1016	1022
„100”	1025	1076	1082
standard – Hs - 2040 mm, Hd - 2074 mm, Ho - 2077 mm			
niestandardowe wymiary – konieczność przygotowania dokumentacji technicznej			

WYPOSAŻENIE

STANDARDOWE	
rama skrzydła zbudowana z najwyższej jakości profili stalowych pokrytych farbą proszkową, szprosły naszybowe metalowe	
farba proszkowa strukturalna, szprosły konstrukcyjne metalowe naszybowe	
szkło hartowane przeźierne lub satyna biała o grubości 4 mm	
szyba matowa od strony zawiasowej	
szprosły naszybowe o szerokości 20 mm	
zamek z klamką	
ościeżnica z zamkniętego profilu stalowego	
zawiasy do ościeżnicy metalowej („60”-„100” – 3 szt.)	
maksymalna wysokość drzwi STALIO - 2174 mm	
DODATKOWE (za dopłatą)	
kolorы struktura: 0S3 miedź, 0S4 kaszmir, 0S5 sage	300/369,00
wkładka rozstaw 30/30 w kolorze srebrnym	50/61,50
drzwi o niestandardowych wymiarach	1000/1230,00
szkło hartowane LINEA biała satyna o grubości 4 mm, ornament jednostronny	395/485,85
szkło hartowane ciemny szary o grubości 4 mm	100/123,00
szkło hartowane szary o grubości 4 mm	bez dopłaty

kolorystyka STALIO	kolor zawiasów	kolor uszczelki przyszybowej (szprosły)	kolor wkrętów do ramki	kolor zaślepek w ościeżnicy
0S1 RAL 9003 (biały)	w kolorze skrzydła	biały	biały	biały
0S2 RAL 9005 (czarny)	w kolorze skrzydła	czarny	czarny	czarny
0S0 antracyt	w kolorze skrzydła	antracyt	czarny	czarny
0S3 miedź	w kolorze skrzydła	czarny	czarny	czarny
0S4 kaszmir struktura	w kolorze skrzydła	czarny	czarny	czarny
0S5 sage struktura	w kolorze skrzydła	czarny	czarny	czarny

CENA (zł)
netto/brutto
(VAT 23%)

SYSTEM
bezpływowy

„60”-„100”

„120”-„200”



GALIO / STALIO

NAŚWIETLA

boczne/górne

- rama naświetla zbudowana z najwyższej jakości profili stalowych pokrytych farbą proszkową strukturalną
- szpros konstrukcyjne metalowe naszybowe o szerokości 20 mm
- szkło hartowane przeźierne lub satyna biała o grubości 4 mm
- maksymalna wysokość naświetla bocznego - 2174 mm
- minimalna szerokość naświetla - 300 mm

drzwi GALIO z naświetlem bocznym i górnym



drzwi GALIO z naświetlami bocznymi

PRZYKŁADOWE ZESTAWY DRZWI GALIO / STALIO Z NAŚWIETLAMI



szyba Antisol
kolor ciemny szary



szyba Antisol kolor szary

CENA NAŚWIETLA = CENA 1 MB X 2 (A+B) + CENA 1M² SZKŁA X A X B

CENA NETTO MB NAŚWIETLA = 280/344,40

CENA NETTO ZA MKW SZYBY HARTOWANEJ 4 MM PRZEZIERNA = 135/166,05

CENA NETTO ZA MKW SZYBY HARTOWANEJ 4 MM SATYNA BIAŁA = 160/196,80

A – szerokość; B – wysokość

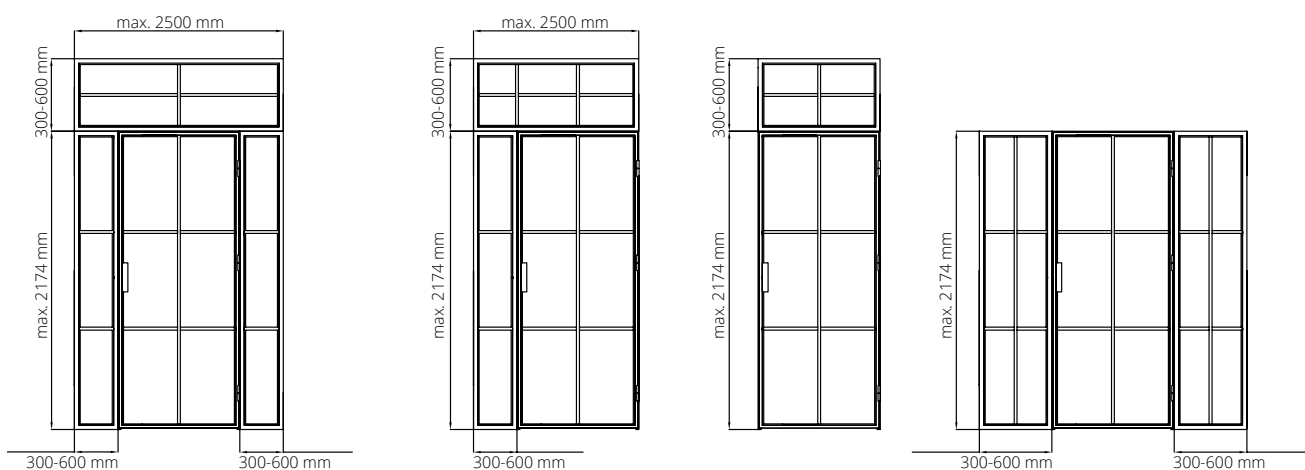

Układ/rozstaw szprosów w naświetlach po konsultacji z Działem Handlowym

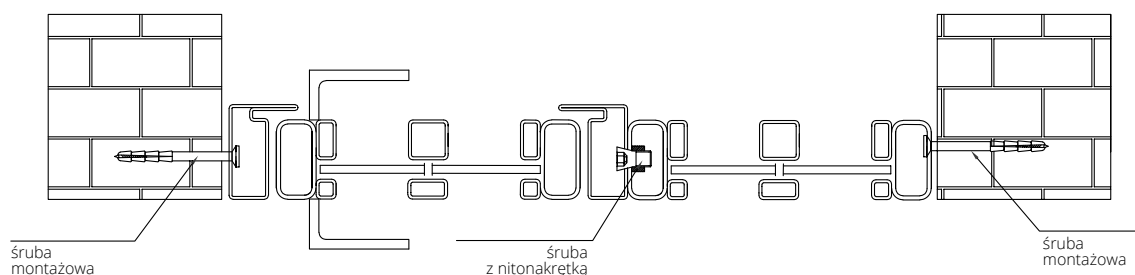

CENA (zł)
netto/brutto
(VAT 23%)

- **nowoczesne lub klasyczne**
- **szeroka gama kolorów oklein, laminatów i fornirów**
- **bogata kolorystyka RAL i NCS**
- **drewniane, płytowe lub ramiakowe**
- **systemy przylgowe, ukryte, bezprzylgowe, odwrotnej przyłgi, przesuwne**

DRZWI WEWNĘTRZNE

Drzwi wewnętrzne produkowane są w oparciu o wysokiej jakości konstrukcje oraz wypełnienia, dzięki czemu mogą sprostać wymaganiom Klientów i dopasować się do ich potrzeb. Drzwi klasyczne czy drzwi nowoczesne? Gama drzwi wewnętrznych to ponad 450 wzorów drzwi, w tym stylowe drzwi profilowane, gładkie, z szybą czy dekorami.





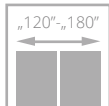
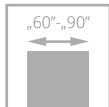

dla skrzydeł z opcją wentylacji



drzwi MODESTO, wzór W03, ościeżnica regulowana SYSTEM DIN

MODESTO

od **1450**/1783,50
cena skrzydła **netto**/brutto (PLN, VAT 23%)

**NOWE
KOLORY**

- solidna **konstrukcja z drewnianej ramy**
- 3 warstwowy **system malowania - trwałość koloru** na wiele lat
- grubość płyciny 12 mm
- bogata **kolorystyka RAL i NCS**
- regulowany zawias typ K, typ C oraz regulowany typ DUO



frezowanie na powierzchni skrzydła



DRZWI WEWNĘTRZNE RAMIAKOWE MALOWANE



drzwi MODESTO, wzór W04, ościeżnica regulowana DIN



WERSJA	W00	W01	W03	W04
MALOWANE 9003	1450/1783,50	1590/1955,70	1590/1955,70	1590/1955,70
MONO1 MAT	1550/1906,50	1690/2078,70	1690/2078,70	1690/2078,70
BLACK MAT, MONO2 MAT	1650/2029,50	1790/2201,70	1790/2201,70	1790/2201,70

KOLORYSTYKA

MALOWANE	001 biały (RAL 9003)	002 czarny (RAL 9005)
MONO1 MAT	OMA RAL 9010 mat	MONO2 MAT
NOWOŚĆ	OMB RAL 9016 mat	OM5 szary mat (RAL 7047)
NOWOŚĆ	OM6 beż mat (NCS S 2005 Y50R)	OM1 sky blue mat (RAL 5014)
		OM4 indigo mat (RAL 5011)
		OM7 sage mat (NCS S 4010-G50Y)

KOLORYSTYKA OPCJONALNA

MALOWANE kolory palet RAL i NCS (oprócz metalicznych)

dopłata do koloru podstawowego biały RAL 9003 wg grup kolorystycznych RAL, NCS (str. 295)

Grupa I	Grupa II	Grupa III	Grupa IV	Grupa V
349/429,27	399/490,77	429/527,67	499/613,77	699/859,77

OŚCIEŻNICE

SYSTEM przylgowy			
SYSTEM odwrotnej przylgi			
SYSTEM bezprzylgowy			
	stała DUO	regulowana DIN DUO	regulowana AQUA DIN DUO

WYPOSAŻENIE

STANDARDOWE	
zamek jednopunktowy, rozstaw 72 mm (sys. przylgowy) lub magnetyczny (sys. bezprzylgowy) wpuszczany, na klucz (rozstaw 90 mm), na wkładkę (rozstaw 85 mm) lub do blokady łazienkowej (rozstaw 90 mm)	str. 266
zawiasy: typ K – do ościeżnicy system DIN, typ C – do ościeżnicy drewnianej lub kryty DUO nikiel satyna („60”-„80” – 2 szt., „90” – 3 szt.)	bez dopłaty
DODATKOWE (za dopłatą)	
rozmiar „100”	+10%
system REVES (odwrotnej przylgi)	220/270,60
trzeci zawias w skrzydle:	
typ C dla szer. „60”-„80”	40/49,20
typ K dla szer. „60”-„80”	40/49,20
kryty DUO dla szer. „60”-„80”	110/135,30
kryty TE dla szer. „60”-„80”	225/276,75
zmiana koloru zawiasów, zamka	str. 274
podcięcie wentylacyjne	35/43,05
self-closing, electro-catchers, recuperation,	str. 266
lower threshold (50 mm or 100 mm)	bez dopłaty
higher doors (50 mm or 100 mm) (required third hinge)	+10%
higher doors (150 mm or 200 mm) (required third hinge)	+20%

CENA (zł)
netto/brutto
(VAT 23%)

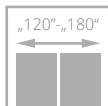
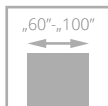

VILANO

od **1770/2177,10**
cena skrzydła **netto**/brutto (PLN, VAT 23%)



**NOWE
KOLORY**

- **solidna konstrukcja z drewnianej ramy**
- **3 warstwowy system malowania** – trwałość koloru na wiele lat
- bogata kolorystyka **RAL i NCS**
- **bezpieczna, hartowana szyba** w kolorze biały mat o grubości 6 mm
- regulowany zawias typ K, typ C oraz regulowany typ DUO



drzwi VILANO, wzór W00, ościeżnica regulowana DIN

zawias kryty DUO biały – opcja do sys. bezprzylgowego

profil ramki



drzwi VILANO, wzór W00, ościeżnica regulowana DIN





WERSJA	W00 / V01	OSD / V1SD
MALOWANE 9003	1770/2177,10	1770/2177,10
MONO1 MAT	1870/2300,10	1870/2300,10
BLACK MAT, MONO2 MAT	1970/2423,10	-

KOLORYSTYKA

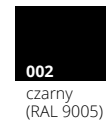

*Dotyczy skrzydła Vilano W00 oraz ościeżnic DIN, DIN DUO i Vertigo.

KOLORYSTYKA OPCJONALNA



kolory palet RAL i NCS (oprócz metalicznych)

dopłata do koloru podstawowego biały RAL 9003 wg grup kolorystycznych RAL, NCS (str. 295)

Grupa I	Grupa II	Grupa III	Grupa IV	Grupa V
399/490,77	499/613,77	599/736,77	699/859,77	799/982,77

OŚCIEŻNICE

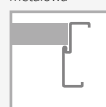

WYPOSAŻENIE

STANDARDOWE	
szkło hartowane biały mat o grubości 6 mm	
nie można zastosować szyby przezroczystej	
zamek jednopunktowy, rozstaw 72 mm (sys. przylgowy) lub magnetyczny (sys. bezprzylgowy) wpuszczany, na klucz (rozstaw 90 mm), na wkładkę (rozstaw 85 mm) lub do blokady łazienkowej (rozstaw 90 mm)	
zawiasy: typ K - do ościeżnicy system DIN, typ C - do ościeżnicy drewnianej, typ M - do ościeżnicy metalowej lub kryty DUO nikiel satyna („60”-„80” - 2 szt., „90” - 3 szt.)	
DODATKOWE (za dopłatą)	
rozmiar „100”	+20%
system REVES (odwrotnej przylgi) (wersja W00) (powyżej zakresu ZW4 kąt otwarcia drzwi wynosi 88°)	220/270,60
trzeci zawias w skrzydle:	
typ M dla szer. „60”-„80”	17/20,91
typ C dla szer. „60”-„80”	40/49,20
typ K dla szer. „60”-„80”	40/49,20
kryty DUO dla szer. „60”-„80”	110/135,30
kryty TE dla szer. „60”-„80”	225/276,75

zmiana koloru zawiasów, zamka	str. 274
samozamykacze, elektrozaczepy, rekuperacja, uszczelka opadająca	str. 266
drzwi niższe o 50 mm	bez dopłaty
drzwi wyższe o 50 mm lub 100 mm (wymagany trzeci zawias za dopłatą)	+10%
drzwi wyższe o 150 mm lub 200 mm (wymagany trzeci zawias za dopłatą)	+20%
podcięcie wentylacyjne (str. 277)	35/43,05

CENA (zł)
netto/brutto
(VAT 23%)

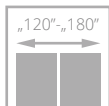
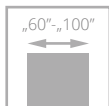

drzwi VERTIGO, wzór W00, ościeżnica regulowana SYSTEM DIN

VERTIGO

od **1770/2177,10**
cena skrzydła **netto**/brutto (PLN, VAT 23%)



**NOWE
KOLORY**

- **solidna konstrukcja z drewnianej ramy**
- **3 warstwy system malowania** – trwałość koloru na wiele lat
- bogata kolorystyka **RAL i NCS**
- **bezpieczna, hartowana szyba** w kolorze biały mat o grubości 6 mm
- regulowany zawias typ K, typ C oraz regulowany typ DUO



ramka



zawias kryty DUO biały – opcja do sys. bezprzylgowego



standardowe łączenie opasek pod kątem 45° ościeżnicy DIN DUO



DRZWI WEWNĘTRZNE RAMIAKOWE MALOWANE



drzwi VERTIGO, wzór W02, ościeżnica regulowana SYSTEM VERTIGO



WERSJA	W00 / V01	OSD / V1SD	W02 / V02	W02S1 / V2SD
MALOWANE 9003	1770/2177,10	1770/2177,10	1770/2177,10	1770/2177,10
MONO1 MAT	1870/2300,10	1870/2300,10	1870/2300,10	1870/2300,10
BLACK MAT, MONO2 MAT	1970/2423,10	-	1970/2423,10	-

KOLORYSTYKA



001
biały
(RAL 9003)

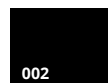

002
czarny
(RAL 9005)



OMA
RAL 9010 **mat**



OMB
RAL 9016 **mat**



OM5
szary **mat**
(RAL 7047)

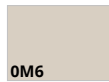

OM6
beż **mat**
(NCS S 2005 Y50R)



OM1
sky blue **mat**
(RAL 5014)



OM4
indigo **mat**
(RAL 5011)



OM7
sage **mat**
(NCS S 4010-G50Y)

*Dotyczy skrzydeł Vertigo W00, W02 oraz ościeżnic DIN, DIN DUO i Vertigo.

KOLORYSTYKA OPCJONALNA



kolory palet
RAL i NCS
(oprócz
metalicznych)

dopłata do koloru podstawowego biały RAL 9003
wg grup kolorystycznych RAL, NCS (str. 295)

Grupa I	Grupa II	Grupa III	Grupa IV	Grupa V
399/490,77	499/613,77	599/736,77	699/859,77	799/982,77

OŚCIEŻNICE



stała system
POL-SKONE



regulowana
system DIN



stała metalowa



regulowana
metalowa



regulowana
AQUA DIN

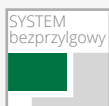

stała DUO



regulowana
DIN DUO



regulowana
VERTIGO



stała metalowa



regulowana
metalowa



regulowana
AQUA DIN DUO

WYPOSAŻENIE

STANDARDOWE	
szkło hartowane biały mat o grubości 6 mm	
nie można zastosować szyby przezroczystej	
zamek jednopunktowy, rozstaw 72 mm (sys. przylgowy)	
lub magnetyczny (sys. bezprylgowy) wpuszczany, na klucz	
(rozstaw 90 mm), na wkładkę (rozstaw 85 mm) lub do blokady	
łazienkowej (rozstaw 90 mm)	
zawiasy: typ K – do ościeżnicy system DIN, typ C – do ościeżnicy	
drewnianej, typ M – do ościeżnicy metalowej lub kryty DUO nikiel	
satyna („60”-„80” – 2 szt., „90” – 3 szt.)	
kolekcja BLACK MAT: standard blacha czołowa zamka	
magnetycznego oraz zawiasy DUO są w kolorze czarnym	
DODATKOWE (za dopłatą)	
rozmiar „100”	+20%
system REVES (odwrótny przyłgi) (wersja W00, W02)	
(powyżej zakresu ZW5 kąt otwarcia drzwi wynosi 87°)	220/270,60

trzeci zawias w skrzydle:	
typ C dla szer. „60”-„80”	40/49,20
typ K dla szer. „60”-„80”	40/49,20
typ M dla szer. „60”-„80”	17/20,91
kryty DUO dla szer. „60”-„80”	110/135,30
kryty TE dla szer. „60”-„80”	225/276,75
zmiana koloru zawiasów, zamka	str. 274
podcięcie wentylacyjne (str. 277)	35/43,05
samozamknięcie, elektrozapędy, rekuperacja,	
uszczelka opadająca	str. 266
drzwi niższe o 50 mm	bez dopłaty
drzwi wyższe o 50 mm lub 100 mm (wymagany trzeci	
zawias za dopłatą)	+10%
drzwi wyższe o 150 mm lub 200 mm (wymagany trzeci	
zawias za dopłatą)	+20%

CENA (zł)
netto/brutto
(VAT 23%)

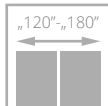
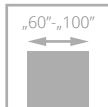

drzwi MODERN, wzór 02, ościeżnica regulowana SYSTEM DIN

MODERN

od **1770/2177,10**
cena skrzydła **netto**/brutto (PLN, VAT 23%)



**NOWE
KOLORY**

- **solidna konstrukcja z drewnianej ramy**
- **3 warstwowy system malowania** – trwałość koloru na wiele lat
- bogata kolorystyka **RAL i NCS**
- regulowany zawias typ K, typ C oraz regulowany typ DUO



profil ramiaka skrzydła



zawias kryty DUO biały – opcja do sys. bezprzylgowego



opaska i korona malowana



drzwi MODERN, wzór 02 z koroną, ościeżnica regulowana SYSTEM DIN





WERSJA	01 / V01	01S6 / V1S6	02 / V02	02S6 / V2S6
MALOWANE 9003	1770/2177,10	2063/2537,49	1770/2177,10	2063/2537,49
MONO1 MAT	1870/2300,10	2163/2660,49	1870/2300,10	2163/2660,49
BLACK MAT, MONO2 MAT	1970/2423,10	-	1970/2423,10	-



WERSJA	05 / V05	05S8 / V5S8	08 / V08	08S10 / V8S10
MALOWANE 9003	1770/2177,10	2063/2537,49	1770/2177,10	2063/2537,49
MONO1 MAT	1870/2300,10	2163/2660,49	1870/2300,10	2163/2660,49
BLACK MAT, MONO2 MAT	1970/2423,10	-	1970/2423,10	-

KOLORYSTYKA

MALOWANE	001 biały (RAL 9003)	BLACK MAT*	002 czarny (RAL 9005)
MONO1 MAT	NOWOŚĆ OMA RAL 9010 mat	NOWOŚĆ OMB RAL 9016 mat	MONO2 MAT*
	OM5 szary mat (RAL 7047)	OM6 beż mat (NCS S 2005 Y50R)	OM1 sky blue mat (RAL 5014)
			OM4 indigo mat (RAL 5011)
			OM7 sage mat (NCS S 4010-G50Y)

KOLORYSTYKA OPCJONALNA

MALOWANE dopłata do koloru podstawowego biały RAL 9003 wg grup kolorystycznych RAL, NCS (str. 295)

Grupa I	Grupa II	Grupa III	Grupa IV	Grupa V
399/490,77	499/613,77	599/736,77	699/859,77	799/982,77

kolory palet RAL i NCS (oprócz metalicznych)

*Dotyczy skrzydeł Modern 01, 02, 05, 08 oraz ościeżnic DIN, DIN DUO i Vertigo.

OŚCIEŻNICE



SYSTEM przylgowy					
SYSTEM bezprzylgowy					

WYPOSAŻENIE

STANDARDOWE	
szkło biały mat lub przezierne o grubości 4 mm	trzeci zawias w skrzydle:
szprosły drewniane	typ C dla szer. „60”-„80”
zamek jednopunktowy, rozstaw 72 mm (sys. przylgowy) lub magnetyczny (sys. bezprzylgowy) wpuszczany, na klucz (rozstaw 90 mm), na wkładkę (rozstaw 85 mm) lub do blokady łazienkowej (rozstaw 90 mm)	typ K dla szer. „60”-„80”
zawiasy: typ K – do ościeżnicy system DIN, typ C – do ościeżnicy drewnianej, typ M – do ościeżnicy metalowej lub kryty DUO nikiel satyna („60”-„80” – 2 szt., „90” – 3 szt.)	typ M dla szer. „60”-„80”
kolekcja BLACK MAT: standard blacha czołowa zamka magnetycznego oraz zawiasy DUO w kolorze czarnym	kryty DUO dla szer. „60”-„80”
DODATKOWE (za dopłatą)	kryty TE dla szer. „60”-„80”
rozmiar „100”	zmiana koloru zawiasów, zamka
system REVES (odwrotnej przylgi) (wersja 01, 02, 05, 08)	podcięcie wentylacyjne (str. 277)
	samozamkiacze, elektrozaczepy, rekuperacja, uszczelka opadająca
	drzwi niższe o 50 mm
	drzwi wyższe o 50 mm lub 100 mm (wymagany trzeci zawias za dopłatą)
	drzwi wyższe o 150 mm lub 200 mm (wymagany trzeci zawias za dopłatą)

CENA (zł)
netto/brutto
(VAT 23%)

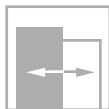
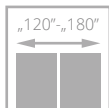
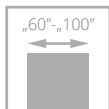

drzwi MODENA, wzór 02, ościeżnica regulowana SYSTEM DIN

MODENA

od **1770**/2177,10
cena skrzydła **netto**/brutto (PLN, VAT 23%)

**NOWE
KOLORY**

- **solidna konstrukcja z drewnianej ramy**
- **3 warstwowy system malowania** – trwałość koloru na wiele lat
- bogata kolorystyka RAL i NCS
- regulowany zawias typ K, typ C oraz regulowany typ DUO



profil ramiaka skrzydła



DRZWI WEWNĘTRZNE RAMIAKOWE MALOWANE



drzwi MODENA, wzór 08, ościeżnica regulowana DIN



WERSJA	02 / V02	05 / V05	08 / V08
MALOWANE 9003	1770/2177,10	1770/2177,10	1770/2177,10
MONO1 MAT	1870/2300,10	1870/2300,10	1870/2300,10
BLACK MAT, MONO2 MAT	1970/2423,10	1970/2423,10	1970/2423,10

KOLORYSTYKA



*Dotyczy ościeżnic DIN, DIN DUO i Vertigo.

KOLORYSTYKA OPCJONALNA



dopłata do koloru podstawowego biały RAL 9003 wg grup kolorystycznych RAL, NCS (str. 295)

Grupa I	Grupa II	Grupa III	Grupa IV	Grupa V
399/490,77	499/613,77	599/736,77	699/859,77	799/982,77

OŚCIEŻNICE

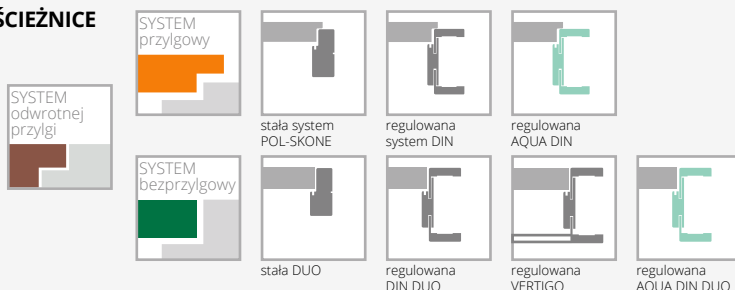

WYPOSAŻENIE

STANDARDOWE

zamek jednopunktowy, rozstaw 72 mm (sys. przylgowy) lub magnetyczny (sys. bezprzylgowy) wpuszczany, na klucz (rozstaw 90 mm), na wkładkę (rozstaw 85 mm) lub do blokady łazienkowej (rozstaw 90 mm)

zawiasy: typ K – do ościeżnicy system DIN, typ C – do ościeżnicy drewnianej lub kryty DUO nikiel satyna („60”-„80” – 2 szt., „90” – 3 szt.)

DODATKOWE (za dopłatą)

rozmiar „100”	+10%
system REVES (odwrotnej przylgi)	220/270,60
trzeci zawias w skrzydle: typ C dla szer. „60”-„80”	40/49,20
typ K dla szer. „60”-„80”	40/49,20
kryty DUO dla szer. „60”-„80”	110/135,30
kryty TE dla szer. „60”-„80”	225/276,75
zmiana koloru zawiasów, zamka	str. 274

podcięcie wentylacyjne (str. 277)	35/43,05
samozamkiacze, elektrozaczepy, rekuperacja, uszczelka opadająca	str. 266
drzwi niższe o 50 mm lub 100 mm	bez dopłaty
drzwi wyższe o 50 mm lub 100 mm (wymagany trzeci zawias za dopłatą)	+10%
drzwi wyższe o 150 mm lub 200 mm (wymagany trzeci zawias za dopłatą)	+20%

CENA (zł)
netto/brutto
(VAT 23%)

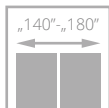
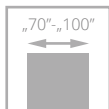

dla skrzydeł z opcją wentylacji



PALAZZO

od **1770/2177,10**
cena skrzydła **netto**/brutto (PLN, VAT 23%)

**NOWE
KOLORY**

- **solidna konstrukcja** z drewnianej ramy
- **unikalne** wzornictwo
- system **przylgowy** lub **bezprzylgowy**
- **3 warstwowy system malowania** - trwałość koloru na wiele lat
- **bogata kolorystyka** – w standardzie biały, szary mat i beż mat, opcjonalnie kolor czarny
- **regulowany zawias TYP K** dla drzwi przylgowych lub **regulowany zawias typ DUO** dla drzwi bezprzylgowych



profil ramiaka skrzydła

drzwi PALAZZO, wzór W00, ościeżnica regulowana SYSTEM DIN, sky blue mat RAL 5014



DRZWI WEWNĘTRZNE RAMIAKOWE MALOWANE



drzwi PALAZZO, wzór W00, ościeżnica regulowana DIN



WERSJA W00

MALOWANE 9003	1770/2177,10
MONO1 MAT	1870/2300,10
BLACK MAT, MONO2 MAT	1970/2423,10

KOLORYSTYKA

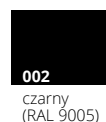

*Dotyczy ościeżnic DIN, DIN DUO i Vertigo.

KOLORYSTYKA OPCJONALNA



kolory palet RAL i NCS (oprócz metalicznych)

dopłata do koloru podstawowego biały RAL 9003 wg grup kolorystycznych RAL, NCS (str. 295)

Grupa I	Grupa II	Grupa III	Grupa IV	Grupa V
349/429,27	399/490,77	429/527,67	499/613,77	699/859,77

OŚCIEŻNICE



WYPOSAŻENIE STANDARDOWE

zamek jednopunktowy, rozstaw 72 mm (sys. przylgowy) lub magnetyczny (sys. bezprzylgowy) wpuszczany, na klucz (rozstaw 90 mm), na wkładkę (rozstaw 85 mm) lub do blokady łazienkowej (rozstaw 90 mm)

zawiasy: typ K – do ościeżnicy system DIN, typ C – do ościeżnicy drewnianej lub kryty DUO nikiel satyna („70” – 2 szt., „80”-„90” – 3 szt.)

DODATKOWE (za dopłatą)

rozmiar „100”	40/49,20
system REVES (odwrotnej przylgi)	220/270,60
trzeci zawias w skrzydle:	
typ C dla szer. „70”-„80”	40/49,20
typ K dla szer. „70”-„80”	40/49,20
kryty DUO dla szer. „70”	110/135,30
kryty TE dla szer. „60”-„80”	225/276,75
zmiana koloru zawiasów, zamka	str. 274
podcięcie wentylacyjne (str. 277)	35/43,05

samozamykacze, elektrozaczepty, rekuperacja, uszczelka opadająca

str. 266

drzwi niższe o 50 mm lub 100 mm

bez dopłaty

drzwi wyższe o 50 mm lub 100 mm

+10%

CENA (zł)
netto/brutto
(VAT 23%)

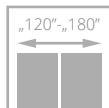
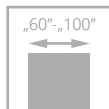

dla skrzydeł z opcją wentylacji



drzwi PRINCESTONE, wzór V02, ościeżnica regulowana SYSTEM DIN

PRINCESTONE

od **1550**/1906,50
cena skrzydła **netto**/brutto (PLN, VAT 23%)

**NOWE
KOLORY**

- **ramiaki wykonane z drewna klejonego warstwowo** obłożone dwoma gładkimi płytami HDF o grubości 3,5 mm z ozdobnym frezowaniem przy połączeniu z **plyną przestrzenną** o grubości 22 mm
- **skrzydło malowane 3 warstwowym systemem** farb zapewniającym wysoką trwałość i odporność powłoki malarskiej



przestrzenna płyca o grubości 22 mm



DRZWI WEWNĘTRZNE RAMIAKOWE MALOWANE



drzwi PRINCESTONE, wzór V05, ościeżnica regulowana DIN



WERSJA	V08	V05	V02
MALOWANE 9003	1550/1906,50	1550/1906,50	1550/1906,50
MONO1 MAT	1650/2029,50	1650/2029,50	1650/2029,50
BLACK MAT, MONO2 MAT	1750/2152,50	1750/2152,50	1750/2152,50

KOLORYSTYKA

MALOWANE	001 biały (RAL 9003)	002 czarny (RAL 9005)							
MONO1 MAT	NOWOŚĆ OMA RAL 9010 mat	NOWOŚĆ OMB RAL 9016 mat	OM5 szary mat (RAL 7047)	OM6 beż mat (NCS S 2005 Y50R)	BLACK MAT*	MONO2 MAT*	OM1 sky blue mat (RAL 5014)	OM4 indigo mat (RAL 5011)	OM7 sage mat (NCS S 4010-G50Y)

*Dotyczy ościeżnic DIN, DIN DUO i Vertigo.

OŚCIEŻNICE

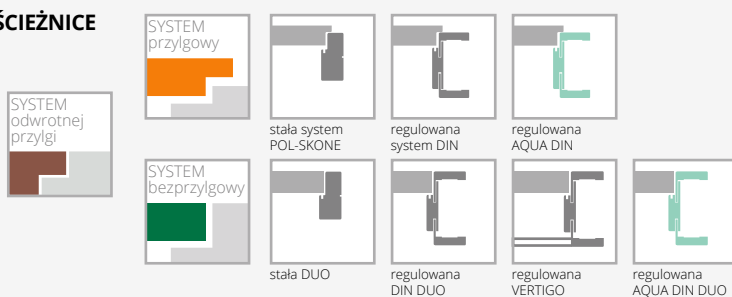

WYPOSAŻENIE

STANDARDOWE	DODATKOWE (za dopłatą)
SYSTEM PRZYLGOWY zamek jednopunktowy, rozstaw 72 mm wpuszczany, na klucz (WK), na wkładkę (WB) lub do blokady łazienkowej (WC) zawiasy: typ K – do ościeżnicy system DIN, typ C – do ościeżnicy drewnianej, typ M – do ościeżnicy metalowej („60”-„80” – 2 szt., „90” – 3 szt.)	rozmiar „100” +20% system REVES (odwrotnej przylgi) 220/270,60
SYSTEM BEZPRZYLGOWY zamek magnetyczny, wpuszczany, na klucz (WK) - rozstaw 90 mm, do blokady łazienkowej (WC) - rozstaw 90 mm; na wkładkę (WB) - rozstaw 85 mm zawiasy bezprzylgowe kryte („60”-„80” – 2 szt., „90” – 3 szt.)	trzeci zawias w skrzydle: typ C dla szer. „60”-„80” 40/49,20 typ K dla szer. „60”-„80” 40/49,20 kryty DUO dla szer. „60”-„80” 110/135,30 kryty TE dla szer. „60”-„80” 225/276,75
SYSTEM REVES zamek magnetyczny, wpuszczany (kolor chrom - satyna), na klucz (WK), do blokady łazienkowej (WC) - rozstaw 90 mm; na wkładkę (WB) - rozstaw 85 mm zawiasy kryte TE kolor chrom satyna („60”-„80” – 2 szt., „90” – 3 szt.)	zmiana koloru zawiasów, zamka str. 274 podcięcie wentylacyjne (str. 277) 35/43,05 samozamykacze, elektrozaczepty, rekuperacja, uszczelka opadająca str. 266 drzwi niższe o 50 mm bez dopłaty drzwi wyższe o 50 mm lub 100 mm (wymagany trzeci zawias za dopłatą) +10% drzwi wyższe o 150 mm lub 200 mm (wymagany trzeci zawias za dopłatą) +20%

CENA (zł)
netto/brutto
(VAT 23%)

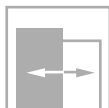
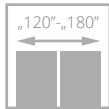
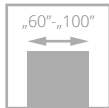

drzwi RIFLO, wzór V02, ościeżnica regulowana SYSTEM DIN

RIFLO

od **1690/2078,70**
cena skrzydła **netto**/brutto (PLN, VAT 23%)

NOWOŚĆ

**NOWE
KOLORY**

- **ramiaki drewniane** obłożone dwiema gładkimi malowanymi płytami HDF z ozdobnym ryfłowaniem na powierzchni oraz ramką wystrojową o szerokości 30 mm w kolorze skrzydła
- **skrzydło malowane 3 warstwowym systemem** farb zapewniającym wysoką trwałość i odporność powłoki malarskiej



ozdobne ryfłowanie



DRZWI WEWNĘTRZNE RAMIAKOWE MALOWANE



drzwi RIFLO, wzór V01, ościeżnica regulowana DIN



WERSJA	V01	V02
MALOWANE 9003	1690/2078,70	1690/2078,70
MONO1 MAT	1790/2201,70	1790/2201,70
BLACK MAT, MONO2 MAT	1890/2324,70	1890/2324,70

KOLORYSTYKA

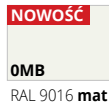
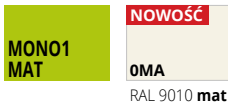

*Dotyczy ościeżnic DIN, DIN DUO i Vertigo.

KOLORYSTYKA OPCJONALNA



dotpłata do koloru podstawowego biały RAL 9003 wg grup kolorystycznych RAL, NCS (str. 295)

Grupa I	Grupa II	Grupa III	Grupa IV	Grupa V
349/429,27	399/490,77	429/527,67	499/613,77	699/859,77

OŚCIEŻNICE

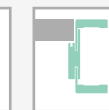
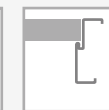

WYPOSAŻENIE

STANDARDOWE	DODATKOWE (za dopłatą)
SYSTEM PRZYLGOWY zamek jednopunktowy, rozstaw 72 mm wpuszczany, na klucz (WK), na wkładkę (WB) lub do blokady łazienkowej (WC) zawiasy: typ K - do ościeżnicy system DIN, typ C - do ościeżnicy drewnianej, typ M - do ościeżnicy metalowej („60”-„80” - 2 szt., „90” - 3 szt.)	rozmiar „100” 40/49,20 system REVES (odwrotnej przyłgi) 220/270,60 trzeci zawias w skrzydle lub zawias czopowy regulowany (cena za 1 szt.): typ M dla szer. „60”-„80” 17/20,91 typ C dla szer. „60”-„80” 40/49,20 typ K dla szer. „60”-„80” 40/49,20 kryty DUO dla szer. „60”-„80” 110/135,30 kryty TE dla szer. „60”-„80” 225/276,75
SYSTEM BEZPRZYLGOWY zamek magnetyczny, wpuszczany, na klucz (WK) - rozstaw 90 mm, do blokady łazienkowej (WC) - rozstaw 90 mm; na wkładkę (WB) rozstaw 85 mm zawiasy bezprzylgowe kryte nikiel satyna („60”-„80” - 2 szt., „90” - 3 szt.)	zmiana koloru zawiasów, zamka str. 274 samozamykacze, elektrozaczepy, rekuperacja, uszczelka opadająca str. 266 podcięcie wentylacyjne (str. 277) 35/43,05 obrzeże skrzydła w kolorze czarnym, szarym lub grafit bez dopłaty
KOLEKCJA BLACK standard blacha czołowa zamka magnetycznego oraz zawiasy DUO w kolorze czarnym istnieje możliwość zamiany koloru zamka na kolor srebrny, biały - bez dopłaty	
SYSTEM REVES ze względu na ramkę wystrojową na skrzydle system REVES od zakresu regulacji ZW3 maksymalny kąt otwarcia skrzydła 80°	
SYSTEM HARMONY ze względu na ramkę wystrojową na skrzydle system HARMONY ODW od grubości muru 115 mm maksymalny kąt otwarcia skrzydła 80°	

CENA (zł)
netto/brutto
(VAT 23%)

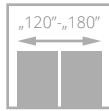
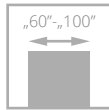

drzwi ROYALE, wzór V03, ościeżnica regulowana SYSTEM DIN DUO

ROYALE

od **1450**/1783,50
cena skrzydła **netto**/brutto (PLN, VAT 23%)

NOWOŚĆ

- **solidna konstrukcja - ramiak drewniany**
- **3 warstwowy system malowania** – trwałość koloru na wiele lat
- **bogata kolorystyka** RAL i NCS
- **profilowa ramka wystrojowa** w kolorze skrzydła
- stabilne wypełnienie **z płyty otworowanej**

DRZWI WEWNĘTRZNE **MALOWANE**



drzwi ROYALE, wzór V05, ościeżnica regulowana SYSTEM DIN DUO



WERSJA	V01	V02	V03	V04	V05
MALOWANE 9003	1450/1783,50	1550/1906,50	1750/2152,50	1850/2275,50	1850/2275,50
MONO1 MAT	1550/1906,50	1650/2029,50	1850/2275,50	1950/2398,50	1950/2398,50
BLACK MAT, MONO2 MAT	1650/2029,50	1750/2152,50	1950/2398,50	2050/2521,50	2050/2521,50

KOLORYSTYKA

MALOWANE	001 biały (RAL 9003)	002 czarny (RAL 9005)			
MONO1 MAT	OMA RAL 9010 mat	NOWOŚĆ OMB RAL 9016 mat	NOWOŚĆ OM5 szary mat (RAL 7047)	OM6 beż mat (NCS S 2005 Y50R)	MONO2 MAT*
					OM1 sky blue mat (RAL 5014)
					OM4 indigo mat (RAL 5011)
					OM7 sage mat (NCS S 4010-G50Y)

*Dotyczy ościeżnic DIN, DIN DUO, Vertigo.











KOLORYSTYKA OPCJONALNA

MALOWANE  dopłata do koloru podstawowego biały RAL 9003 wg grup kolorystycznych RAL, NCS (str. 295)

Grupa I	Grupa II	Grupa III	Grupa IV	Grupa V
349/429,27	399/490,77	429/527,67	499/613,77	699/859,77

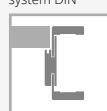
kolory palet RAL i NCS (oprócz metalicznych)

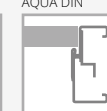
OŚCIEŻNICE

SYSTEM przylgowy					
	stała system POL-SKONE	regulowana system DIN	stała metalowa	regulowana metalowa	regulowana AQUA DIN
SYSTEM odwrotnej przylgi					
	stała DUO	regulowana DIN DUO	regulowana VERTIGO	stała metalowa	regulowana metalowa
SYSTEM bezprzylgowy					
	regulowana AQUA DIN DUO				

WYPOSAŻENIE

STANDARDOWE	DODATKOWE (za dopłatą)
SYSTEM PRZYLGOWY	rozmiar „100” 40/49,20
zamek jednopunktowy, wpuszczany rozstaw 72 mm, na klucz (WK), na wkładkę (WB), lub do blokady łazienkowej (WC) - kolor srebrny	trzeci zawias w skrzydle lub zawias czopowy regulowany (cena za 1 szt.):
SYSTEM BEZPRZYLGOWY	typ M dla szer. „60”-„80” 17/20,91
zamek magnetyczny, wpuszczany, na klucz (WK) - rozstaw 90 mm, do blokady łazienkowej (WC) - rozstaw 90 mm; na wkładkę (WB) - rozstaw 85 mm - kolor srebrny	typ C dla szer. „60”-„80” 40/49,20
zawiasy: typ K srebrny - do ościeżnicy system DIN, typ C srebrny - do ościeżnicy drewnianej, typ M - do ościeżnicy metalowej lub kryty DUO nikiel satyna („60”-„80” - 2 szt., „90” - 3 szt.)	typ K dla szer. „60”-„80” 40/49,20
	kryty DUO dla szer. „60”-„80” 110/135,30
	kryty TE dla szer. „60”-„80” 225/276,75
	samozamykacze, elektrozaczepy, rekuperacja, uszczelka opadająca str. 266
	wzmocnienie pod samozamykacz 25/30,75
	podcięcie wentylacyjne (str. 277) 35/43,05
	drzwi niższe o 50 mm bez dopłaty

CENA (zł)
netto/brutto
(VAT 23%)

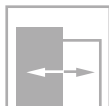
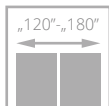
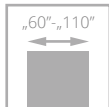

drzwi CAMBIO, wzór 00, ościeżnica regulowana SYSTEM DIN

CAMBIO

od **878/1079,94**
cena skrzydła **netto**/brutto (PLN, VAT 23%)



- **solidna konstrukcja - ramiak drewniany**
- **3 warstwowy system malowania** – trwałość koloru na wiele lat
- bogata kolorystyka **RAL i NCS**
- **regulowany zawias typ K, typ C oraz regulowany typ DUO**



zawias kryty DUO czarny – standard do sys. bezprzylgowego kolekcja BLACK MAT



zawias kryty DUO biały – opcja do sys. bezprzylgowego



laminowane obrzeże skrzydła w kolorze czarnym, grafit lub szarym – opcja (nie dot. powierzchni BLACK MAT)



drzwi CAMBIO, wzór 00, ościeżnica SYSTEM DIN DUO





WERSJA	00 / V00	02 / V2S	03SD / V3SD	04 / V4SD	05 / V5SD
MALOWANE 9003	878 /1079,94	1057 /1300,11	1108 /1362,84	1108 /1362,84	1108 /1362,84
MONO1 MAT	978 /1202,94	1157 /1423,11	1208 /1485,84	1208 /1485,84	1208 /1485,84
BLACK MAT, MONO2 MAT	1078 /1325,94	1257 /1546,11	1308 /1608,84	1308 /1608,84	1308 /1608,84

KOLORYSTYKA

MALOWANE	001 biały (RAL 9003)	002 czarny (RAL 9005)						
MONO1 MAT	OMA RAL 9010 mat	OMB RAL 9016 mat	OM5 szary mat (RAL 7047)	OM6 beż mat (NCS S 2005 Y50R)	MONO2 MAT*	OM1 sky blue mat (RAL 5014)	OM4 indigo mat (RAL 5011)	OM7 sage mat (NCS S 4010-G50Y)

*Dotyczy skrzydeł Cambio oraz ościeżnic DIN, DIN DUO i Vertigo.

KOLORYSTYKA OPCJONALNA



dopłata do koloru podstawowego biały RAL 9003 wg grup kolorystycznych RAL, NCS (str. 295)

Grupa I	Grupa II	Grupa III	Grupa IV	Grupa V
349 /429,27	399 /490,77	429 /527,67	499 /613,77	699 /859,77

OŚCIEŻNICE



SYSTEM przylgowy					
SYSTEM bezprzylgowy					

WYPOSAŻENIE

STANDARDOWE	
szkło biały mat lub przeźne o grubości 4 mm	
wersja 03SD: szkło hartowane biały mat	
zamek jednopunktowy, rozstaw 72 mm (sys. przylgowy) lub magnetyczny (sys. bezprzylgowy) wpuszczany, na klucz (rozstaw 90 mm), na wkładkę (rozstaw 85 mm) lub do blokady łazienkowej (rozstaw 90 mm)	
zawiasy: typ K srebrny – do ościeżnicy system DIN, typ C srebrny – do ościeżnicy drewnianej, typ M – do ościeżnicy metalowej lub kryty DUO nikiel satyna („60”-„80” – 2 szt., „90” – 3 szt.)	
w przypadku skrzydła z samozamykaczem oraz ościeżnicą DIN lub metalową należy zastosować zawiasy typ T w ilości „60”-„80” – 3 szt.; „90”-„110” – 4 szt. (dopłata za dodatkowy zawias typ T w wysokości 30 /36,90)	
kolekcja BLACK MAT: standard blacha czołowa zamka magnetycznego oraz zawiasy DUO są w kolorze czarnym	
DODATKOWE (za dopłatą)	
rozmiar „100” (wystrój szklenia jak w „90”)	40 /49,20
rozmiar „110” (wystrój szklenia jak w „90”)	80 /98,40
system REVES (odwrotnej przylgi) (wersja 00)	220 /270,60
wypełnienie z płyty wiórowej otworowanej	130 /159,90
wypełnienie z płyty wiórowej pełnej (zalecany trzeci zawias)	150 /184,50
trzeci zawias w skrzydle lub zawias czopowy regulowany (cena za 1 szt.):	
typ M dla szer. „60”-„80”	17 /20,91
typ C dla szer. „60”-„80”	40 /49,20
typ K dla szer. „60”-„80”	40 /49,20
kryty DUO dla szer. „60”-„80”	110 /135,30
kryty TE dla szer. „60”-„80”	225 /276,75
zmiana koloru zawiasów, zamka	str. 274

samoamykacze, elektrozaczepy, rekuperacja, uszczelka opadająca	str. 266
ramiak (umożliwiający samodzielne skrócenie do 50 mm)	30 /36,90
ramiak (umożliwiający samodzielne skrócenie do 90 mm)	40 /49,20
wzmocnienie pod samozamykacz	25 /30,75
drzwi niższe o 50 mm lub 100 mm	bez dopłaty
drzwi wyższe o 50 mm lub 100 mm (wymagany trzeci zawias za dopłatą)	+10%
drzwi wyższe o 150 mm lub 200 mm (wymagany trzeci zawias za dopłatą)	+20%
podcięcie wentylacyjne (str. 277)	35 /43,05
szkło hartowane: wersja 02, 04, 05	45 /55,35
obrzeże skrzydła w kolorze czarnym, szarym lub grafit	bez dopłaty
szkło hartowane przeźne o grubości 4 mm	+10%

CENA (zł)
netto/brutto
(VAT 23%)

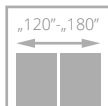
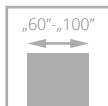

drzwi SUBLIME, wzór B12, ościeżnica regulowana SYSTEM DIN

SUBLIME

od **990**/1217,70
cena skrzydła **netto**/brutto (PLN, VAT 23%)



**NOWE
KOLORY**

- **solidna konstrukcja - ramiak drewniany**
- **stabilne wypełnienie z płyty otworowanej**
- **3 warstwowy system malowania** – trwałość koloru na wiele lat
- bogata kolorystyka **RAL i NCS**
- **wzmocniony zawias typ T, C oraz regulowany typ DUO**



frezowanie na powierzchni skrzydła szerokość 30 mm we wzorze B9



frezowanie na powierzchni skrzydła szerokość 15 mm we wzorze B12



frezowanie na powierzchni skrzydła szerokość 6 mm we wzorach A1, A3 i B4, B6



laminowane obrzeże skrzydła w kolorze czarnym, grafit lub szarym – opcja (nie dot. powierzchni BLACK MAT)



drzwi SUBLIME, wzór B12, ościeżnica regulowana SYSTEM DIN



SYSTEM PRZYLGOWY



WERSJA	A0 / V00	A1 / VF1	A3 / VF3	B4 / VF5	B6 / VF6	B9 / VF7	B12 / VF8
MALOWANE 9003	990/1217,70	1070/1316,10	1100/1353,00	1070/1316,10	1100/1353,00	1100/1353,00	1100/1353,00
MONO1 MAT	1090/1340,70	1170/1439,10	1200/1476,00	1170/1439,10	1200/1476,00	1200/1476,00	1200/1476,00
BLACK MAT, MONO2 MAT	1190/1463,70	1270/1562,10	1300/1599,00	1270/1562,10	1300/1599,00	1300/1599,00	1300/1599,00

KOLORYSTYKA

MALOWANE	001 biały (RAL 9003)	002 czarny (RAL 9005)			
	00A RAL 9010 mat	00B RAL 9016 mat	005 szary mat (RAL 7047)	006 beż mat (NCS S 2005 Y50R)	
MONO1 MAT					
BLACK MAT*					
MONO2 MAT*	001 sky blue mat (RAL 5014)	004 indigo mat (RAL 5011)	007 sage mat (NCS S 4010-G50Y)		



*Dotyczy skrzydeł Sublime oraz ościeżnic DIN, DIN DUO i Vertigo.

KOLORYSTYKA OPCJONALNA

MALOWANE

kolory palet RAL i NCS (oprócz metalicznych)

dopłata do koloru podstawowego biały RAL 9003 wg grup kolorystycznych RAL, NCS (str. 295)

Grupa I	Grupa II	Grupa III	Grupa IV	Grupa V
349/429,27	399/490,77	429/527,67	499/613,77	699/859,77

OŚCIEŻNICE



SYSTEM przylgowy					
SYSTEM bezprzylgowy					

WYPOSAŻENIE

STANDARDOWE		
zamek jednopunktowy, rozstaw 72 mm (sys. przylgowy) lub magnetyczny (sys. bezprzylgowy) wpuszczany, na klucz (rozstaw 90 mm), na wkładkę (rozstaw 85 mm) lub do blokady łazienkowej (rozstaw 90 mm)		ramiak (umożliwiający samodzielne skrócenie skrzydła drzwiowego do 50 mm) 30/36,90
zawiasy srebrne: typ T – do ościeżnicy system DIN oraz metalowej, typ C – do ościeżnicy drewnianej, („60”-„80” – 2 szt., „90” – 3 szt.) lub kryty DUO nikiel satyna („60”-„70” – 2 szt., „80”-„90” – 3 szt.)		ramiak (umożliwiający samodzielne skrócenie skrzydła drzwiowego do 90 mm) 40/49,20
drzwi wyższe niż standardowe – nietypowe położenie frezowań		wzmocnienie pod samozamykacz 25/30,75
kolekcja BLACK MAT: standard blacha czołowa zamka magnetycznego oraz zawiasy DUO w kolorze czarnym		podcięcie wentylacyjne (str. 277) 35/43,05
wzory B9 szerszy frez, wzory B12, A1, A3, B4, B6 węższy frez		drzwi niższe o 50 mm lub 100 mm bez dopłaty
DODATKOWE (za dopłatą)		drzwi wyższe o 50 mm lub 100 mm (wymagany trzeci zawias za dopłatą) +10%
rozmiar „100”	+20%	drzwi wyższe o 150 mm lub 200 mm (wymagany trzeci zawias za dopłatą) +20%
system REVES (odwrotnej przylgi)	220/270,60	obrzeże skrzydła w kolorze czarnym, szarym lub grafit bez dopłaty
wypełnienie z płyty wiórowej pełnej (zalecany trzeci zawias)	100/123,00	
trzeci zawias w skrzydle:		
typ C dla szer. „60”-„80”	40/49,20	
typ T dla szer. „60”-„80”	30/36,90	
kryty DUO dla szer. „60”-„70”	110/135,30	
kryty TE dla szer. „60”-„80”	225/276,75	
zmiana koloru zawiasów, zamka	str. 274	
samozamykacze, elektrozaczepy, rekuperacja, uszczelka opadająca	str. 266	

CENA (zł)
netto/brutto
(VAT 23%)

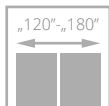
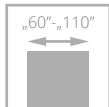

II klasa

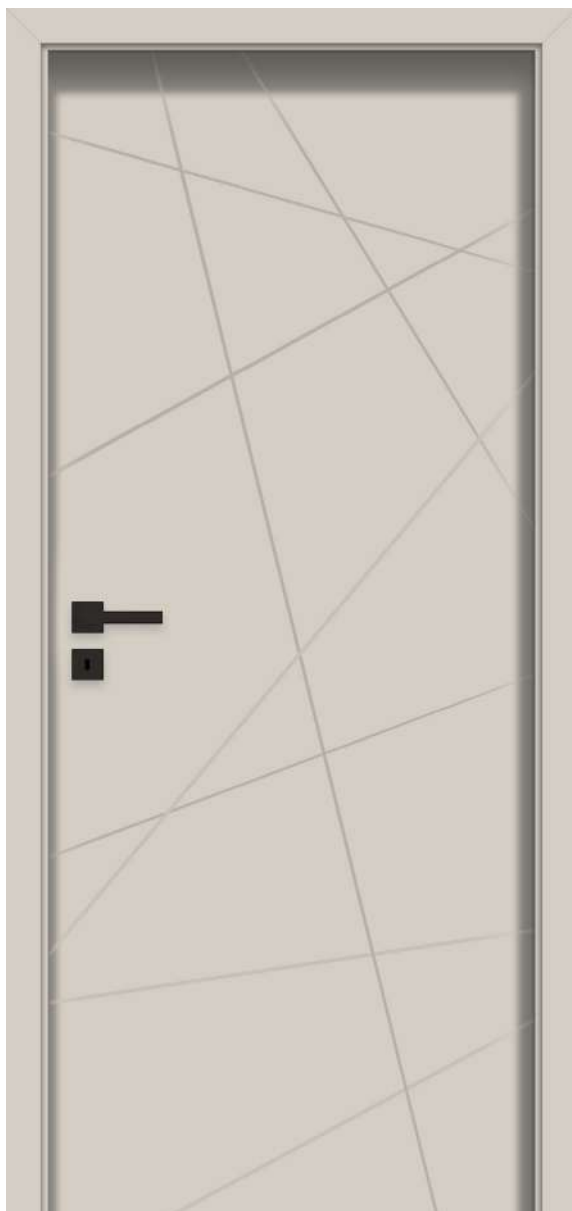

drzwi SUBITO, wzór 07, ościeżnica regulowana SYSTEM DIN

SUBITO

od **852/1047,96**
cena skrzydła **netto**/brutto (PLN, VAT 23%)



**NOWE
KOLORY**

- **solidna konstrukcja - ramiak drewniany**
- **3 warstwowy system malowania** – trwałość koloru na wiele lat
- bogata kolorystyka **RAL i NCS**
- **regulowany zawias** typ K, typ C oraz regulowany typ DUO



laminowane obrzeże skrzydła w kolorze czarnym, grafit lub szarym – opcja (nie dot. powierzchni BLACK MAT)



drzwi SUBITO, wzór 07, ościeżnica regulowana SYSTEM DIN



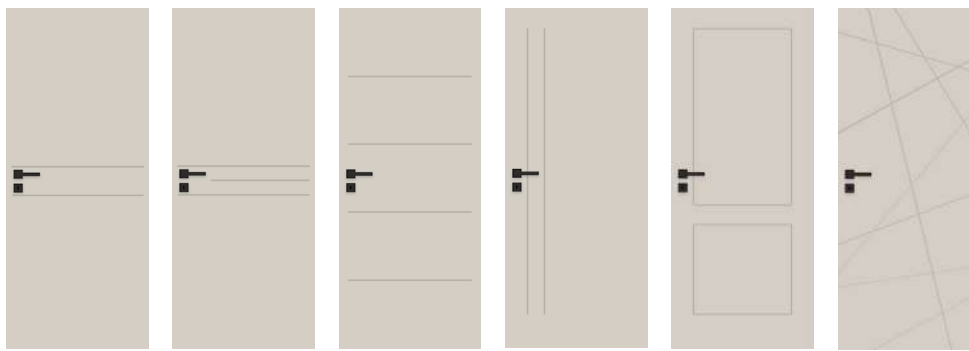

WERSJA	01 / VF1	02 / VF2	03 / VF3	05 / VF15	06 / VF9	07 / VF16
MALOWANE 9003	852/1047,96	852/1047,96	852/1047,96	852/1047,96	852/1047,96	852/1047,96
MONO1 MAT	952/1170,96	952/1170,96	952/1170,96	952/1170,96	952/1170,96	952/1170,96
BLACK MAT, MONO2 MAT	1052/1293,96	1052/1293,96	1052/1293,96	1052/1293,96	1052/1293,96	1052/1293,96

KOLORYSTYKA

MALOWANE	001 biały (RAL 9003)	002 czarny (RAL 9005)	*Dotyczy skrzydeł Subito oraz ościeżnic DIN, DIN DUO i Vertigo.		
MONO1 MAT	OWA RAL 9010 mat	OWB RAL 9016 mat	OM5 szary mat (RAL 7047)	OM6 beż mat (NCS S 2005 Y50R)	MONO2 MAT*
					OM1 sky blue mat (RAL 5014)
					OM4 indigo mat (RAL 5011)
					OM7 sage mat (NCS S 4010-G50Y)









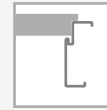

KOLORYSTYKA OPCJONALNA

MALOWANE  dopłata do koloru podstawowego biały RAL 9003 wg grup kolorystycznych RAL, NCS (str. 295)

Grupa I	Grupa II	Grupa III	Grupa IV	Grupa V
349/429,27	399/490,77	429/527,67	499/613,77	699/859,77

kolory palet RAL i NCS (oprócz metalicznych)

OŚCIEŻNICE

SYSTEM przylgowy					
	stała system POL-SKONE	regulowana system DIN	stała metalowa	regulowana metalowa	regulowana AQUA DIN
SYSTEM odwrotnej przylgi					
	stała DUO	regulowana DIN DUO	regulowana VERTIGO	stała metalowa	regulowana AQUA DIN DUO

WYPOSAŻENIE

STANDARDOWE	
zamek jednopunktowy, rozstaw 72 mm (sys. przylgowy) lub magnetyczny (sys. bezprzylgowy) wpuszczany, na klucz (rozstaw 90 mm), na wkładkę (rozstaw 85 mm) lub do blokady łożenkowej (rozstaw 90 mm)	
zawiasy: typ K srebrny – do ościeżnicy system DIN, typ C srebrny – do ościeżnicy drewnianej, typ M – do ościeżnicy metalowej lub kryty DUO nikiel satyna („60”-„80” – 2 szt., „90” – 3 szt.)	
w przypadku skrzydła z samozamykaczem oraz ościeżnicą DIN lub metalową należy zastosować zawiasy typ T w ilości „60”-„80” – 3 szt.; „90”-„110” – 4 szt. (dopłata za dodatkowy zawias typ T w wysokości 30/36,90)	
kolekcja BLACK MAT: standard blacha czołowa zamka magnetycznego oraz zawiasy DUO w kolorze czarnym	
wzór 07 - w przypadku drzwi dwuskrzydłowych możliwość zamawiania symetrycznego podziału: „60”+„60”, „70”+„70”, „80”+„80”, „90”+„90” brak możliwości zamówienia drzwi dwuskrzydłowych asymetrycznych (dot. wersji 07)	
wzory 01-06 – szerokość frezowania 6 mm wzór 07 – szerokość frezowania 4 mm	
DODATKOWE (za dopłatą)	
rozmiar „100”	40/49,20
rozmiar „110”	80/98,40
system REVES (odwrotnej przylgi)	220/270,60
wypełnienie z płyty wiórowej otworowanej	130/159,90
wypełnienie z płyty wiórowej pełnej (zalecany trzeci zawias)	150/184,50

trzeci zawias w skrzydle lub zawias czopowy regulowany (cena za 1 szt.): typ M dla szer. „60”-„80”	17/20,91
typ C dla szer. „60”-„80”	40/49,20
typ K dla szer. „60”-„80”	40/49,20
kryty DUO dla szer. „60”-„80”	110/135,30
kryty TE dla szer. „60”-„80”	225/276,75
zmiana koloru zawiasów, zamka	str. 274
samozamykacze, elektrozapcepy, rekuperacja, uszczelka opadająca	str. 266
ramiak (umożliwiający samodzielne skrócenie do 50 mm)	30/36,90
ramiak (umożliwiający samodzielne skrócenie do 90 mm)	40/49,20
wzmocnienie pod samozamykacz	25/30,75
drzwi niższe o 50 mm lub 100 mm	bez dopłaty
drzwi wyższe o 50 mm lub 100 mm (wymagany trzeci zawias za dopłatą)	+10%
drzwi wyższe o 150 mm lub 200 mm (wymagany trzeci zawias za dopłatą)	+20%
podcięcie wentylacyjne (str. 277)	35/43,05
obrzeże skrzydła w kolorze czarnym, szarym lub grafit	bez dopłaty

CENA (zł)
netto/brutto
(VAT 23%)

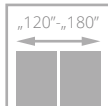
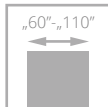

drzwi SIMPLE, wzór 00, ościeżnica regulowana SYSTEM DIN

SIMPLE

od **930**/1143,90
cena skrzydła **netto**/brutto (PLN, VAT 23%)



**NOWE
KOLORY**

- **solidna konstrukcja - ramiak drewniany**
- **3 warstwowy system malowania** – trwałość koloru na wiele lat
- bogata kolorystyka **RAL i NCS**
- **regulowany zawias** typ K, typ C oraz regulowany typ DUO



widok frezowania



zawias kryty DUO biały – opcja do sys. bezprzylgowego



nowy rodzaj frezowania



laminowane obrzeże skrzydła w kolorze czarnym, grafit lub szarym – opcja (nie dot. powierzchni BLACK MAT), brak możliwości zastosowania obrzeża ABS



drzwi SIMPLE, wzór 02 (drzwi po lewej), wzór 00 (drzwi po prawej), ościeżnica regulowana SYSTEM DIN





DRZWI WYŻSZE

00 / V00



wyższe
o min. 100 mm

WERSJA	00 / VF0	02 / VF2SD	03 / VF4SD
MALOWANE 9003	930 /1143,90	1383 /1701,09	1199 /1474,77
MONO1 MAT	1030 /1266,90	1483 /1824,09	1299 /1597,77
BLACK MAT, MONO2 MAT	1130 /1389,90	1583 /1947,09	1399 /1720,77

KOLORYSTYKA

MALOWANE	001 biały (RAL 9003)	002 czarny mat (RAL 9005)
MONO1 MAT	OMA RAL 9010 mat	MONO2 MAT*
NOWOŚĆ	NOWOŚĆ	0M1 sky blue mat (RAL 5014)
OMB RAL 9016 mat	OM5 szary mat (RAL 7047)	0M4 indigo mat (RAL 5011)
OM6 beż mat (NCS S 2005 Y50R)		0M7 sage mat (NCS S 4010-G50Y)

*Dotyczy skrzydeł Simple oraz ościeżnic DIN, DIN DUO i Vertigo.

KOLORYSTYKA OPCJONALNA

MALOWANE

kolory palet RAL i NCS (oprócz metalicznych)

dopłata do koloru podstawowego biały RAL 9003 wg grup kolorystycznych RAL, NCS (str. 295)

Grupa I	Grupa II	Grupa III	Grupa IV	Grupa V
349 /429,27	399 /490,77	429 /527,67	499 /613,77	699 /859,77

OŚCIEŻNICE

SYSTEM przylgowy					
SYSTEM odwrotnej przylgi					

WYPOSAŻENIE

STANDARDOWE

szkło biały mat lub przeźierne o grubości 4 mm dla wzoru 02 szkło hartowane biały mat o grubości 4 mm
zamek jednopunktowy, rozstaw 72 mm (sys. przylgowy) lub magnetyczny (sys. bezprzylgowy) wpuszczany, na klucz (rozstaw 90 mm), na wkładkę (rozstaw 85 mm) lub do blokady łożeniowej (rozstaw 90 mm)
zawiasy: typ K srebrny – do ościeżnicy system DIN, typ C srebrny – do ościeżnicy drewnianej, typ M – do ościeżnicy metalowej lub kryty DUO nikiel satyna („60”-„80” – 2 szt., „90” – 3 szt.)
w przypadku skrzydła z samozamykaczem oraz ościeżnicą DIN lub metalową należy zastosować zawiasy typ T w ilości „60”-„80” – 3 szt.; „90”-„110” – 4 szt. (dopłata za dodatkowy zawias typ T w wysokości **30**/36,90)
kolekcja BLACK MAT: standard blacha czołowa zamka magnetycznego oraz zawiasy DUO w kolorze czarnym

DODATKOWE (za dopłatą)

rozmiar „100” (wystrój szklenia jak w „90”)	40 /49,20
rozmiar „110” (wystrój szklenia jak w „90”)	80 /98,40
system REVES (odwrotnej przylgi) (wersja 00)	220 /270,60
wypełnienie z płyty wiórowej otworowanej	130 /159,90
wypełnienie z płyty wiórowej pełnej (zalecany trzeci zawias)	150 /184,50

trzeci zawias w skrzydle lub zawias czopowy regulowany (cena za 1 szt.):	
typ M dla szer. „60”-„80”	17 /20,91
typ C dla szer. „60”-„80”	40 /49,20
typ K dla szer. „60”-„80”	40 /49,20
kryty DUO dla szer. „60”-„80”	110 /135,30
kryty TE dla szer. „60”-„80”	225 /276,75
zmiana koloru zawiasów, zamka	str. 274
samozamykacze, elektrozaczepy, rekuperacja, uszczelka opadająca	str. 266
ramiak (umożliwiający samodzielne skrócenie do 50 mm)	30 /36,90
ramiak (umożliwiający samodzielne skrócenie do 90 mm)	40 /49,20
wzmocnienie pod samozamykacz	25 /30,75
drzwi niższe o 50 mm lub 100 mm	bez dopłaty
drzwi wyższe o 50 mm lub 100 mm (wymagany trzeci zawias za dopłatą)	+10%
drzwi wyższe o 150 mm lub 200 mm (wymagany trzeci zawias za dopłatą)	+20%
podcięcie wentylacyjne (str. 277)	35 /43,05
obrzeże skrzydła w kolorze czarnym, szarym lub grafit	bez dopłaty
szkło hartowane (wersja 03)	45 /55,35
szkło hartowane przeźierne o grubości 4 mm (wersja 02)	+10%

CENA (zł)
netto/brutto
(VAT 23%)

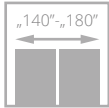
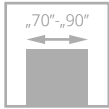

SENTO

875/1076,25

cena skrzydła **netto**/brutto (PLN, VAT 23%)



- **solidna konstrukcja - ramiak drewniany**
- **3 warstwowy system malowania** – trwałość koloru na wiele lat
- bogata kolorystyka **RAL i NCS**

drzwi SENTO, wzór V0, ościeżnica regulowana SYSTEM DIN DUO



drzwi SENTO, wzór V0, ościeżnica regulowana SYSTEM DIN DUO





WERSJA V0

- MALOWANE 9003 **875/1076,25**
- MONO1 MAT **975/1199,25**
- BLACK MAT, MONO2 MAT **1075/1322,25**

KOLORYSTYKA



001
biały
(RAL 9003)



0MA
RAL 9010 **mat**



0MB
RAL 9016 **mat**



0M5
szary **mat**
(RAL 7047)

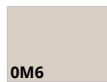

0M6
beż **mat**
(NCS S 2005 Y50R)



BLACK MAT*
002
czarny
(RAL 9005)



MONO2 MAT*
0M1
sky blue **mat**
(RAL 5014)



0M4
indigo **mat**
(RAL 5011)



0M7
sage **mat**
(NCS S 4010-G50Y)

*Dotyczy ościeżnic DIN, DIN DUO, Vertigo.

KOLORYSTYKA OPCJONALNA



kolory palet
RAL i NCS
(oprócz
metalicznych)

dopłata do koloru podstawowego biały RAL 9003
wg grup kolorystycznych RAL, NCS (str. 295)

Grupa I	Grupa II	Grupa III	Grupa IV	Grupa V
349/429,27	399/490,77	429/527,67	499/613,77	699/859,77

OŚCIEŻNICE



stała system
POL-SKONE



regulowana
system DIN



stała metalowa



regulowana
metalowa



regulowana
AQUA DIN



stała DUO



regulowana
DIN DUO



regulowana
VERTIGO



stała metalowa



regulowana
metalowa



regulowana
AQUA DIN DUO

WYPOSAŻENIE

STANDARDOWE

SYSTEM PRZYLGOWY
zamek jednopunktowy, rozstaw 72 mm wpuszczany, na klucz (WK), na wkładkę (WB) lub do blokady łazienkowej (WC)
zawiasy: typ K - do ościeżnicy system DIN, typ C - do ościeżnicy drewnianej, typ M - do ościeżnicy metalowej („60”-„80” - 2 szt., „90” - 3 szt.)

SYSTEM BEZPRZYLGOWY
zamek magnetyczny, wpuszczany (kolor chrom - satyna), na klucz (WK) - rozstaw 90 mm, do blokady łazienkowej (WC) - rozstaw 90 mm; na wkładkę (WB) - rozstaw 85 mm
zawiasy bezprzyłgowe kryte DUO („70”-„80” - 2 szt., „90” - 3 szt.)

SYSTEM REVES
zamek magnetyczny, wpuszczany (kolor chrom - satyna), na klucz (WK), do blokady łazienkowej (WC) - rozstaw 90 mm; na wkładkę (WB) - rozstaw 85 mm

zawiasy kryte TE kolor chrom satyna („70”-„80” - 2 szt., „90” - 3 szt.)

DODATKOWE (za dopłatą)

wypełnienie z płyty wiórowej pełnej (zalecany trzeci zawias) **150/184,50**

system REVES (odwrotnej przyłgi) (tylko standardowa wysokość) **220/270,60**

trzeci zawias w skrzydle: typ C dla szer. „60”-„80” **40/49,20**

typ K dla szer. „60”-„80” **40/49,20**

kryty DUO dla szer. „60”-„80” **110/135,30**

kryty TE dla szer. „60”-„80” **225/276,75**

zmiana koloru zawiasów, zamka str. 274

samozamknięcie, elektrozaczepy, rekuperacja, uszczelka opadająca str. 266

drzwi niższe o 50 mm (sys. przyłgowy i bezprzyłgowy) bez dopłaty
podcięcie wentylacyjne (str. 277) **35/43,05**

CENA (zł)
netto/brutto
(VAT 23%)

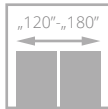
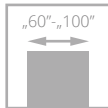

drzwi ESTATO, wzór A02, ościeżnica regulowana SYSTEM DIN

ESTATO

od **1024/1259,52**
cena skrzydła **netto**/brutto (PLN, VAT 23%)



**NOWE
KOLORY**

- **solidna konstrukcja - ramiak drewniany**
- **stabilne wypełnienie z płyty otworowanej**
- **3 warstwowy system malowania** – trwałość koloru na wiele lat
- **bogata kolorystyka RAL i NCS**
- **bezpieczna, hartowana szyba** w kolorze biały mat o grubości 6 mm lub **laminowana VSG 44.2** w kolorze **czarnym lub białym**
- **wzmocniony zawias typ T, C oraz regulowany typ DUO**



frezowanie na powierzchni skrzydła



szyba laminowana w kolorze biały mat



laminowane obrzeże skrzydła w kolorze czarnym, grafit lub szarym – opcja (nie dot. powierzchni BLACK MAT)



szyba w kolorze czarnym – opcja



drzwi ESTATO, wzór A01, ościeżnica regulowana SYSTEM DIN





SZYBA HARTOWANA BIAŁY MAT

WERSJA	A01 / V1SA	A02 / V2SA	B1 / VF11	B2 / VF12	B3 / VF13
MALOWANE 9003	1131/1391,13	1131/1391,13	1024/1259,52	1024/1259,52	1024/1259,52
MONO1 MAT	1231/1514,13	1231/1514,13	1124/1382,52	1124/1382,52	1124/1382,52



SZYBA LAMINOWANA CZARNA

WERSJA	A01 / V1SA	A02 / V2SA	A01 / V1SA	A02 / V2SA
MALOWANE 9003	1283/1578,09	1418/1744,14	1283/1578,09	1418/1744,14
MONO1 MAT	1383/1701,09	1518/1867,14	1383/1701,09	1518/1867,14



SZYBA LAMINOWANA BIAŁY MAT

KOLORYSTYKA

MALOWANE	001 biały (RAL 9003)	NOWOŚĆ	NOWOŚĆ	0M5 szary mat (RAL 7047)	0M6 beż mat (NCS S 2005 Y50R)
MONO1 MAT	0MA RAL 9010 mat	0MB RAL 9016 mat			

KOLORYSTYKA OPCJONALNA



MALOWANE kolory palet RAL i NCS (oprócz metalicznych)

dopłata do koloru podstawowego biały RAL 9003 wg grup kolorystycznych RAL, NCS (str. 295)

Grupa I	Grupa II	Grupa III	Grupa IV	Grupa V
349/429,27	399/490,77	429/527,67	499/613,77	699/859,77

OŚCIEŻNICE

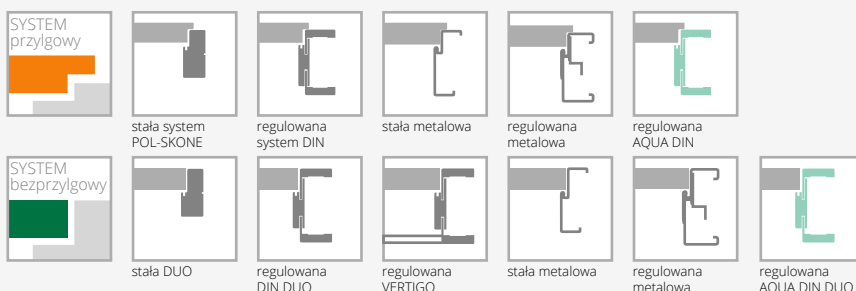

WYPOSAŻENIE

STANDARDOWE		
szkło hartowane biały mat o grubości 6 mm (wzory A01-58 mm, A02-208 mm)*		40/49,20
szkło laminowane 44.2 w kolorze czarnym lub białym mat o grubości 8,5 mm (wzory A01-58 mm, A02-208 mm)		25/30,75
zamek jednopunktowy, rozstaw 72 mm (sys. przylgowy) lub magnetyczny (sys. bezprzylgowy) wpuszczany, na klucz (rozstaw 90 mm), na wkładkę (rozstaw 85 mm) lub do blokady łazienkowej (rozstaw 90 mm)		bez dopłaty
zawiasy: typ T – do ościeżnicy system DIN oraz metalowej, typ C – do ościeżnicy drewnianej („60”-„80” – 2 szt., „90” – 3 szt.) lub kryty DUO nikiel satyna do systemu bezprzylgowego („60”-„70” – 2 szt., „80”-„90” – 3 szt.)		bez dopłaty
DODATKOWE (za dopłatą)		
rozmiar „100”	+20%	
system REVES (odwrotnej przylgi)	220/270,60	
wypełnienie z płyty wiórowej pełnej (zalecany trzeci zawias)	100/123,00	
trzeci zawias w skrzydle:		
typ C dla szer. „60”-„80”	40/49,20	
typ T dla szer. „60”-„80”	30/36,90	
kryty DUO dla szer. „60”-„70”	110/135,30	
kryty TE dla szer. „60”-„80”	225/276,75	
zmiana koloru zawiasów, zamka	str. 274	
samoamykacze, elektrozaczepty, rekuperacja, uszczelka opadająca	str. 266	
ramiak (umożliwiający samodzielne skrócenie skrzydła drzwiowego do 50 mm) (nie dot. wersji A01, A02)	30/36,90	
ramiak (umożliwiający samodzielne skrócenie skrzydła drzwiowego do 90 mm) (nie dot. wersji A01, A02)	40/49,20	
wzmocnienie pod samoamykacz (nie dot. wersji A01, A02)	25/30,75	
drzwi niższe o 50 mm lub 100 mm (nie dot. wersji A01, A02)	bez dopłaty	
drzwi wyższe o 50 mm lub 100 mm (wymagany trzeci zawias za dopłatą) (nie dot. wersji A01, A02)	+10%	
drzwi wyższe o 150 mm lub 200 mm (wymagany trzeci zawias za dopłatą) (nie dot. wersji A01, A02)	+20%	
wersje A01, A02 drzwi niższe o 50 mm	bez dopłaty	
wersje A01, A02 drzwi wyższe o 100 mm (wymagany trzeci zawias za dopłatą)	+10%	
wersje A01, A02 drzwi wyższe o 200 mm (wymagany trzeci zawias za dopłatą)	+20%	
podcięcie wentylacyjne (dot. wersji B1, B2, B3) (str. 277)	35/43,05	
podcięcie wentylacyjne A01 w szerokościach „60”-„100” (str. 277)	100/123,00	
podcięcie wentylacyjne A02 w szerokościach „70”-„100” (str. 277)	100/123,00	
szkła hartowane 6 mm w kolorze grafit, brąz	+10%	
system przesuwny (nie dot. wersji A01)	str. 152-161	
obrzeże skrzydła w kolorze czarnym, szarym lub grafit	bez dopłaty	

CENA (zł)
netto/brutto
(VAT 23%)

*tolerancja wymiaru +/- 2 mm

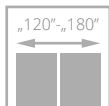
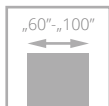

drzwi TIARA, wzór W02, RAL 5011, ościeżnica regulowana SYSTEM DIN

TIARA

od **1048**/1289,04
cena skrzydła **netto**/brutto (PLN, VAT 23%)



**NOWE
KOLORY**

- **solidna konstrukcja - ramiak drewniany**
- stabilne wypełnienie **z płyty pełnej**
- **3 warstwowy system malowania** – trwałość koloru na wiele lat
- bogata kolorystyka **RAL i NCS**
- **regulowany zawias typ K, typ C oraz regulowany typ DUO**



dekory aluminiowe na powierzchni skrzydła w kolorze chrom mat (standard)



zawias kryty DUO biały – opcja do sys. bezprzylgowego



dekory aluminiowe na powierzchni skrzydła w kolorze chrom połysk (nie dot. wersji W03, W04, W06), czarnym, złotym połysk



zawias kryty DUO czarny – standard do sys. bezprzylgowego kolekcja BLACK MAT



drzwi TIARA, wzór W02, ościeżnica regulowana DIN DUO





WERSJA	W01 / VD1	W02 / VD2	W07 / VD7	W03 / VD3	W04 / VD4	W06 / VD6	W08 / VD8
MALOWANE 9003	1048/1289,04	1048/1289,04	1048/1289,04	1048/1289,04	1048/1289,04	1048/1289,04	1048/1289,04
MONO1 MAT	1148/1412,04	1148/1412,04	1148/1412,04	1148/1412,04	1148/1412,04	1148/1412,04	1148/1412,04
BLACK MAT, MONO2 MAT	1248/1535,04	1248/1535,04	1248/1535,04	1248/1535,04	1248/1535,04	1248/1535,04	1248/1535,04



WERSJA	W09 / VD9	W10 / VD10	W11 / VD11
MALOWANE 9003	1250/1537,50	1250/1537,50	1350/1660,50
MONO1 MAT	1350/1660,50	1350/1660,50	1450/1783,50
BLACK MAT, MONO2 MAT	1450/1783,50	1450/1783,50	1550/1906,50



laminowane obrzeże skrzydła w kolorze czarnym, grafit lub szarym – opcja (nie dot. powierzchni BLACK MAT)

KOLORYSTYKA



001
biały
(RAL 9003)



002
czarny
(RAL 9005)

*Dotyczy skrzydeł Tiara oraz ościeżnic DIN, DIN DUO i Vertigo.



OMA
RAL 9010 mat



OMB
RAL 9016 mat



OM5
szary mat
(RAL 7047)



OM6
beż mat
(NCS S 2005 Y50R)



OM1
sky blue mat
(RAL 5014)



OM4
indigo mat
(RAL 5011)



OM7
sage mat
(NCS S 4010-G50Y)

KOLORYSTYKA OPCJONALNA



kolory palet RAL i NCS (oprócz metalicznych)

dopłata do koloru podstawowego biały RAL 9003 wg grup kolorystycznych RAL, NCS (str. 295)

Grupa I	Grupa II	Grupa III	Grupa IV	Grupa V
349/429,27	399/490,77	429/527,67	499/613,77	699/859,77

OŚCIEŻNICE



stała system POL-SKONE



regulowana system DIN



stała metalowa



regulowana metalowa



regulowana AQUA DIN



stała DUO

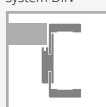

regulowana DIN DUO



regulowana VERTIGO



stała metalowa



regulowana metalowa



regulowana AQUA DIN DUO

WYPOSAŻENIE

STANDARDOWE

zamek jednopunktowy, rozstaw 72 mm (sys. przylgowy) lub magnetyczny (sys. bezprzylgowy) wpuszczany, na klucz (rozstaw 90 mm), na wkładkę (rozstaw 85 mm) lub do blokady łazienkowej (rozstaw 90 mm)

zawiasy: typ K srebrny – do ościeżnicy system DIN, typ C srebrny – do ościeżnicy drewnianej, typ M – do ościeżnicy metalowej lub kryty DUO nikiel satyna („60”-„70” – 2 szt., „80”-„90” – 3 szt.)

kollekcja BLACK MAT: standard blacha czółowa zamka magnetycznego oraz zawiasy DUO są w kolorze czarnym

wzory W09, W10, W11 dekory aluminiowe o szerokości 25 mm i 10 mm w kolorze chrom mat, czarny mat, miedź mat

wzory W01-W08: dekory aluminiowe o szerokości 7,2 mm w kolorze czarnym, chrom połysk (nie dot. wersji W04, W06), złoty połysk, chrom mat

wzory W08, W09, W10, W11: brak możliwości zastosowania szczeliny wentylacyjnej lub kratki wentylacyjnej

DODATKOWE (za dopłatą)

rozmiar „100”

+20%

system REVES (odwrotnej przylgi)

220/270,60

zmiana koloru zawiasów, zamka

str. 274

samozamknięcie, elektrozaczepek, rekuperacja, uszczelka opadająca

str. 266

trzeci zawias w skrzydle:

typ C dla szer. „60”-„80” 40/49,20

typ K dla szer. „60”-„80” 40/49,20

typ M dla szer. „60”-„80” 17/20,91

kryty DUO dla szer. „60”-„70” 110/135,30

kryty TE dla szer. „60”-„80” 225/276,75

ramiak (umożliwiający samodzielne skrócenie do 50 mm) (nie dot. wzoru W08, W09, W10, W11) 30/36,90

ramiak (umożliwiający samodzielne skrócenie do 90 mm) (nie dot. wzoru W08, W09, W10, W11) 40/49,20

drzwi niższe o 50 mm lub 100 mm bez dopłaty

drzwi wyższe o 50 mm lub 100 mm (wymagany trzeci zawias za dopłatą) (nie dot. wersji W09, W10, W11) +10%

drzwi wyższe o 150 mm lub 200 mm (wymagany trzeci zawias za dopłatą) (nie dot. wersji W09, W10, W11) +20%

podcięcie wentylacyjne (str. 277) 35/43,05

obrzeże skrzydła w kolorze czarnym, szarym lub grafit bez dopłaty

CENA (zł)
netto/brutto
(VAT 23%)

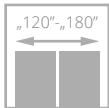
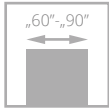

drzwi FIORD, wzór 00, ościeżnica regulowana SYSTEM DIN DUO

FIORD

od **779/958,17**
cena skrzydła **netto**/brutto (PLN, VAT 23%)



- **solidna konstrukcja - ramiak drewniany**
- **3 warstwowy system malowania** – trwałość koloru na wiele lat
- bogata kolorystyka **RAL i NCS**
- **regulowany zawias typ K, typ C oraz regulowany typ DUO**



szklenie, ramka



zawias kryty DUO biały – opcja do sys. bezprzylgowego



profil skrzydła



drzwi FIORD, wzór 00, ościeżnica regulowana





WERSJA	00 / V03	01 / V3S1	03 / V3S3	04 / V3SD
MALOWANE 9003	779/958,17	898/1104,54	1130/1389,90	1130/1389,90
MONO1 MAT	879/1081,17	998/1227,54	1230/1512,90	1230/1512,90
BLACK MAT, MONO2 MAT	979/1204,17	-	-	-

KOLORYSTYKA

MALOWANE	001 biały (RAL 9003)	002 czarny (RAL 9005)	BLACK MAT*		*Dotyczy skrzydła Fiord 00 oraz ościeżnic DIN, DIN DUO, Vertigo.			
MONO1 MAT	OMA RAL 9010 mat	NOWOŚĆ OMB RAL 9016 mat	NOWOŚĆ OM5 szary mat (RAL 7047)	OM6 beż mat (NCS S 2005 Y50R)	MONO2 MAT*	OM1 sky blue mat (RAL 5014)	OM4 indigo mat (RAL 5011)	OM7 sage mat (NCS S 4010-G50Y)

KOLORYSTYKA OPCJONALNA

MALOWANE  kolory palet RAL i NCS (oprócz metalicznych)

dopłata do koloru podstawowego biały RAL 9003 wg grup kolorystycznych RAL, NCS (str. 295)

Grupa I	Grupa II	Grupa III	Grupa IV	Grupa V
349/429,27	399/490,77	429/527,67	499/613,77	699/859,77

OŚCIEŻNICE

SYSTEM odwrótny przylgi	SYSTEM przylgowy					
	SYSTEM bezprzylgowy					
		stała system POL-SKONE	regulowana system DIN	stała metalowa	regulowana metalowa	regulowana AQUA DIN
		stała DUO	regulowana DIN DUO	regulowana VERTIGO	stała metalowa	regulowana metalowa
						regulowana AQUA DIN DUO

WYPOSAŻENIE

STANDARDOWE	DODATKOWE (za dopłatą)
szkło biały mat lub przeźierne o grubości 4 mm	system REVES (odwrótny przylgi) (dot. wzór 00) 220/270,60
wersja 04: szkło biały mat hartowane o grubości 4 mm	wypełnienie z płyty wiórowej pełnej (zalecany trzeci zawias) 150/184,50
zamek jednopunktowy, rozstaw 72 mm (sys. przylgowy) lub magnetyczny (sys. bezprzylgowy) wpuszczany, na klucz (rozstaw 90 mm), na wkładkę (rozstaw 85 mm) lub do blokady łazienkowej (rozstaw 90 mm)	trzeci zawias w skrzydle: typ M dla szer. „60”-„80” 17/20,91 typ C dla szer. „60”-„80” 40/49,20 typ K dla szer. „60”-„80” 40/49,20 kryty DUO dla szer. „60”-„80” 110/135,30 kryty TE dla szer. „60”-„80” 225/276,75
zawiasy: typ K srebrny – do ościeżnicy system DIN, typ C srebrny – do ościeżnicy drewnianej, typ M - do ościeżnicy metalowej („60”-„80” – 2 szt., „90” – 3 szt.), kryty DUO lub kryty TE („60”-„80” – 2 szt., „90” – 3 szt.)	zmiana koloru zawiasów, zamka str. 274
w przypadku skrzydła z samozamykaczem oraz ościeżnicą DIN lub metalową należy zastosować zawiasy typ T w ilości „60”-„80” – 3 szt.; „90” – 4 szt. (dopłata za dodatkowy zawias typ T w wysokości 30/36,90)	samozamykacze, elektrozaczepy, rekuperacja, uszczelka opadająca str. 266
kolekcja BLACK MAT: standard blacha czołowa zamka magnetycznego oraz zawiasy DUO w kolorze czarnym	ramiak (umożliwiający samodzielne skrócenie do 50 mm) 30/36,90 wzmocnienie pod samozamykacz 25/30,75 drzwi niższe o 50 mm lub 100 mm bez dopłaty podcięcie wentylacyjne (str. 277) 35/43,05 szkło hartowane przeźierne o grubości 4 mm +10%

CENA (zł)
netto/brutto
(VAT 23%)

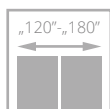
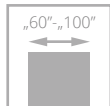

dla skrzydeł z opcją wentylacji



SEMPRE LUX

od **1581**/1944,63
cena skrzydła **netto**/brutto (PLN, VAT 23%)



- **solidna konstrukcja z drewnianej ramy**
- drzwi pokryte **naturalnymi okleinami**
- **ekologiczny lakier UV** zapewnia trwałość koloru oraz odporność na zarysowania
- skrzydła posiadają możliwość zastosowania jednostronnej **tablicy magnetycznej (Z/AZ)** oraz **jednostronnego lustra (WL Z, WL A/Z)**
- regulowany zawias typ K, typ C lub regulowany Duo



ustojenie ramiaka



ustojenie poziomej paneli

drzwi SEMPRE LUX, wzór W04, ościeżnica regulowana SYSTEM DIN



DRZWI WEWNĘTRZNE RAMIAKOWE FORNIROWANE



drzwi SEMPRE LUX, wzór W03S4, ościeżnica regulowana DIN SOLID





WERSJA	W00 / V01	W01 / V1SD	W04 / V4SM	W05 / V4SD	tablica* Z A/Z	lustro* WLZ WLA/Z	W02P / V02	W02 / V2S5	W02S1 / V2S1	W02S2 / V2S2
GRUPA A	1581/1944,63	1581/1944,63	1581/1944,63	1581/1944,63	2009/2471,07	2009/2471,07	1581/1944,63	1581/1944,63	1581/1944,63	1581/1944,63
GRUPA B	1740/2140,20	1740/2140,20	1740/2140,20	1740/2140,20	2168/2666,64	2168/2666,64	1740/2140,20	1740/2140,20	1740/2140,20	1740/2140,20
GRUPA C, D REALWOOD	1819/2237,37	1819/2237,37	1819/2237,37	1819/2237,37	2247/2763,81	2247/2763,81	1819/2237,37	1819/2237,37	1819/2237,37	1819/2237,37



WERSJA	W02S3 / V2S3	W02S4 / V2S4	W02A / V2SA	W03P / V03	W03 / V3S5	W03S1 / V3S1	W03S2 / V3S2	W03S3 / V3S3	W03S4 / V3S4	W03A / V3SA
GRUPA A	1581/1944,63	1581/1944,63	1581/1944,63	1581/1944,63	1581/1944,63	1581/1944,63	1581/1944,63	1581/1944,63	1581/1944,63	1581/1944,63
GRUPA B	1740/2140,20	1740/2140,20	1740/2140,20	1740/2140,20	1740/2140,20	1740/2140,20	1740/2140,20	1740/2140,20	1740/2140,20	1740/2140,20
GRUPA C, D REALWOOD	1819/2237,37	1819/2237,37	1819/2237,37	1819/2237,37	1819/2237,37	1819/2237,37	1819/2237,37	1819/2237,37	1819/2237,37	1819/2237,37

* Z, WLZ - tablica/lustro od strony zawiasowej, A/Z, WLA/Z - tablica/lustro od strony przeciwnej do zawiasowej

KOLORYSTYKA

FORNIROWANE GRUPA A	312 limba	334 dąb europejski			
	340 heban	404 ciemny orzech	405 jasny orzech	421 cappuccino	422 mokka
FORNIROWANE GRUPA B	370 dąb bielony	FORNIROWANE GRUPA D		313 dąb classic	460 makassar
FORNIROWANE GRUPA C	470 nabucco mat	471 tosca mat	472 traviata mat	473 kastano mat	



WERSJA	W06 / V05	W07 / V06	W05 VERSE / V6SD
GRUPA A	1581/1944,63	1581/1944,63	1581/1944,63
GRUPA B	1740/2140,20	1740/2140,20	1740/2140,20
GRUPA C, D REALWOOD	1819/2237,37	1819/2237,37	1819/2237,37

OŚCIEŻNICE



WYPOSAŻENIE

STANDARDOWE	
szkło biały/braź/grafit lub przeźnerne 4 mm	
wzór W01, W05 - szyba hartowana biały mat 4 mm	
wzór W00 płycina o grubości 12 mm	
zamek jednopunktowy, rozstaw 72 mm (sys. przylgowy) lub magnetyczny (sys. bezprzylgowy) wpuszczany, na klucz (rozstaw 90 mm), na wkładkę (rozstaw 85 mm) lub do blokady łazienkowej (rozstaw 90 mm)	
zawiasy: typ K nikiel szcztokowany - do ościeżnicy system DIN, typ C nikiel szcztokowany - do ościeżnicy drewnianej, typ M - do ościeżnicy metalowej lub kryty DUO nikiel satyna („60“-„80” - 2 szt., „90” - 3 szt.)	
wersja W05 VERSE - dotyczy szer. „70” - „100”	
DODATKOWE (za dopłatą)	
rozmiar „100”	+20%
trzeci zawias w skrzydle:	
typ C dla szer. „60“-„80”	40/49,20
typ K dla szer. „60“-„80”	40/49,20
typ M dla szer. „60“-„80”	17/20,91
kryty DUO dla szer. „60“-„80”	110/135,30
samoamykacze, elektrozaczepty, rekuperacja, uszczelka opadająca	str. 266
drzwi niższe o 50 mm (nie dot. WLZ, WLA/Z)	bez dopłaty
drzwi wyższe o 50 mm lub 100 mm (wymagany trzeci zawias za dopłatą) (nie dot. WLZ, WLA/Z)	+10%
podcięcie wentylacyjne (str. 277)	50/61,50
szkło laminowane VSG 22.1 kolor czarny (dot. 1 szyby):	
wersja W02	30/36,90
wersja W03	25/30,75
szkło hartowane przeźnerne o grubości 4 mm	+10%

CENA (zł)
netto/brutto
(VAT 23%)

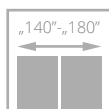
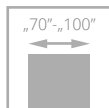

dla skrzydeł z opcją wentylacji



FORTIMO LUX

od **1556/1913,88**
cena skrzydła **netto**/brutto (PLN, VAT 23%)

- **solidna konstrukcja z drewnianej ramy**
- drzwi pokryte **naturalnymi okleinami**
- **ekologiczny lakier UV** zapewnia trwałość koloru oraz odporność na zarysowania
- układ **usłojenia pionowy**
- **hartowana szyba** w kolorze biały mat, brąz, grafit lub przezierna, grubość 4 mm
- regulowany zawias typ K, typ C oraz regulowany typ DUO



szklenie, panel



łączenie opasek pod kątem 45°

drzwi FORTIMO LUX, wzór W03, ościeżnica regulowana SYSTEM DIN



drzwi FORTIMO LUX, wzór W03S1, ościeżnica regulowana SYSTEM VERTIGO





WERSJA	W01 / V01	W01S1 / V1S	W03 / V02	W03S1 / V2S
GRUPA A	1556/1913,88	1556/1913,88	1556/1913,88	1556/1913,88
GRUPA B	1788/2199,24	1788/2199,24	1788/2199,24	1788/2199,24
GRUPA C, D REALWOOD	1929/2372,67	1929/2372,67	1929/2372,67	1929/2372,67

KOLORYSTYKA

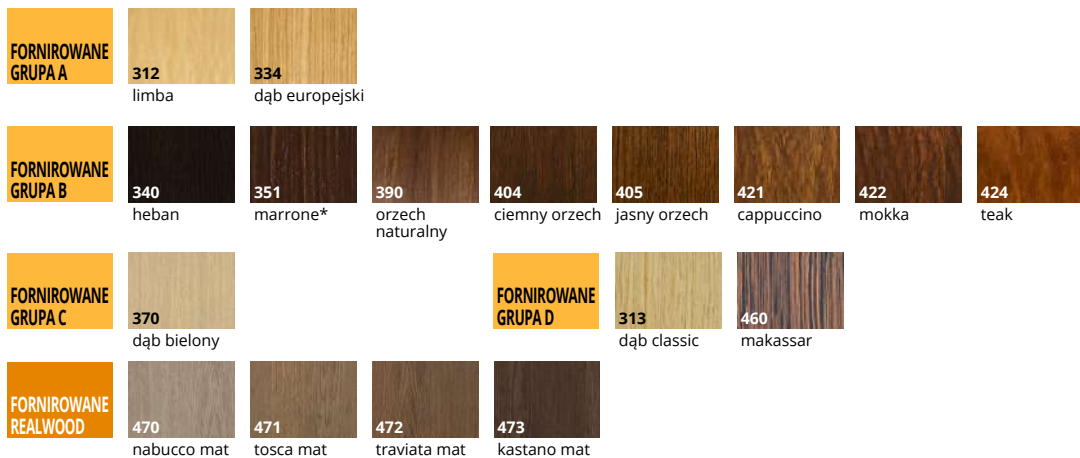

* kolory dostępne po konsultacji z Działem Handlowym

OŚCIEŻNICE



WYPOSAŻENIE

STANDARDOWE		
szkło hartowane biały mat o grubości 4 mm		
zamek jednopunktowy, rozstaw 72 mm (sys. przylgowy) lub magnetyczny (sys. bezprzylgowy) wpuszczany, na klucz (rozstaw 90 mm), na wkładkę (rozstaw 85 mm) lub do blokady łazienkowej (rozstaw 90 mm)		
zawiasy: typ K – do ościeżnicy system DIN, typ C – do ościeżnicy drewnianej, typ M – skrzydło do ościeżnicy metalowej lub kryty DUO nikiel satyna („60”-„80” – 2 szt., „90” – 3 szt.)		
DODATKOWE (za dopłatą)		
rozmiar „100”	+20%	
rozmiar „60” (dot. W01, W01S1)		bez dopłaty
trzeci zawias w skrzydle:		
typ C dla szer. „60”-„80”	40/49,20	
typ K dla szer. „60”-„80”	40/49,20	
typ M dla szer. „60”-„80”	17/20,91	
kryty DUO dla szer. „60”-„80”	110/135,30	
samoamykacze, elektrozaczepty, rekuperacja, uszczelka opadająca		str. 266
drzwi niższe o 50 mm		bez dopłaty
podcięcie wentylacyjne (str. 277)		50/61,50
szkło laminowane VSG 22.1 matowe lub przeźnerne		70/86,10
szkło laminowane VSG 22.1 kolor czarny		120/147,60
szkło hartowane brąz, grafit lub przeźnerne o grubości 4 mm		+10%

CENA (zł)
netto/brutto
(VAT 23%)

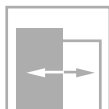
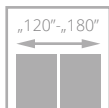
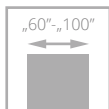

dla skrzydeł z opcją wentylacji



drzwi INTERSOLID, wzór 02, ościeżnica regulowana SYSTEM DIN

INTERSOLID

od **1743/2143,89**
cena skrzydła **netto**/brutto (PLN, VAT 23%)



- **solidna konstrukcja z drewnianej ramy**
- drzwi pokryte **naturalnymi okleinami**
- **ekologiczny lakier UV** zapewni trwałość koloru oraz odporność na zarysowania
- regulowany zawias typ K, typ C



ramka INTERSOLID



DRZWI WEWNĘTRZNE RAMIAKOWE FORNIROWANE



drzwi INTERSOLID, wzór 05 (drzwi po lewej), wzór 05 S8 (drzwi po prawej), ościeżnica regulowana SYSTEM DIN



WERSJA	02 / V02	02S6 / V2S6	05 / V05	05S8 / V5S8	08 / V08	08S10 / V8S10
GRUPA A	1743/2143,89	1973/2426,79	1743/2143,89	1973/2426,79	1743/2143,89	1973/2426,79
GRUPA B	2006/2467,38	2234/2747,82	2006/2467,38	2234/2747,82	2006/2467,38	2234/2747,82
GRUPA C, D REALWOOD	2006/2467,38	2434/2993,82	2006/2467,38	2434/2993,82	2006/2467,38	2434/2993,82

KOLORYSTYKA

FORNIROWANE GRUPA A	312 limba	334 dąb europejski				
FORNIROWANE GRUPA B	340 heban	404 ciemny orzech	405 jasny orzech	421 cappuccino	422 mokka	424 teak
FORNIROWANE GRUPA C	370 dąb bielony	FORNIROWANE GRUPA D	313 dąb classic			
FORNIROWANE REALWOOD	470 nabucco mat	471 tosca mat	472 traviata mat	473 kastano mat		

OŚCIEŻNICE

	stała system POL-SKONE	regulowana system DIN	regulowana DIN SOLID	stała metalowa	regulowana metalowa	regulowana AQUA DIN

WYPOSAŻENIE

STANDARDOWE	DODATKOWE (za dopłatą)
szkło biały mat lub przezierne o grubości 4 mm	rozmiar „100” +20%
zamek jednopunktowy, rozstaw 72 mm wpuszczany, na klucz, na wkładkę lub do blokady łazienkowej	trzeci zawias w skrzydle:
zawiasy: typ K – do ościeżnicy system DIN, typ C – do ościeżnicy drewnianej, typ M – skrzydło do ościeżnicy metalowej („60”-„80” – 2 szt., „90” – 3 szt.)	typ C dla szer. „60”-„80” 40/49,20
	typ K dla szer. „60”-„80” 40/49,20
	typ M dla szer. „60”-„80” 17/20,91
	samozamykacze, elektrozaczepy, rekuperacja, uszczelka opadająca str. 266
	drzwi niższe o 50 mm bez dopłaty
	drzwi wyższe o 50 mm lub 100 mm (wymagany trzeci zawias za dopłatą) +10%
	podcięcie wentylacyjne (str. 277) 50/61,50
	szkło hartowane biały mat lub przezierne o grubości 4 mm +10%

CENA (zł)
netto/brutto
(VAT 23%)

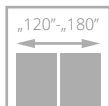
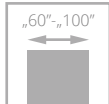

dla skrzydeł z opcją wentylacji



INTERSOLID II

od **1743/2143,89**
cena skrzydła **netto**/brutto (PLN, VAT 23%)



- **solidna konstrukcja z drewnianej ramy**
- drzwi pokryte **naturalnymi okleinami**
- **ekologiczny lakier UV** zapewni trwałość koloru oraz odporność na zarysowania
- **ozdobne frezowane** płyciny
- regulowany zawias typ K, typ C



szpros drewniany



profil skrzydła

drzwi INTERSOLID II, wzór 02 S6, ościeżnica regulowana SYSTEM DIN



DRZWI WEWNĘTRZNE RAMIAKOWE FORNIROWANE



drzwi INTERSOLID II, wzór 02, ościeżnica regulowana



WERSJA	01 / V01	01S6 / V1S6	02 / V02	02S6 / V2S6	03 / V03	03S6 / V3S6	04 / V04	04S8 / V4S8	05 / V05
GRUPA A	1743/2143,89	1973/2426,79	1743/2143,89	1973/2426,79	1743/2143,89	1973/2426,79	1743/2143,89	1973/2426,79	1743/2143,89
GRUPA B	2006/2467,38	2234/2747,82	2006/2467,38	2234/2747,82	2006/2467,38	2234/2747,82	2006/2467,38	2234/2747,82	2006/2467,38



WERSJA	05S8 / V5S8	06 / V06	06S8 / V6S8	07 / V07	07S10 / V7S10	08 / V08	08S10 / V8S10	09 / V09	09S10 / V9S10
GRUPA A	1973/2426,79	1743/2143,89	1973/2426,79	1743/2143,89	1973/2426,79	1743/2143,89	1973/2426,79	1743/2143,89	1973/2426,79
GRUPA B	2234/2747,82	2006/2467,38	2234/2747,82	2006/2467,38	2234/2747,82	2006/2467,38	2234/2747,82	2006/2467,38	2234/2747,82

KOLORYSTYKA

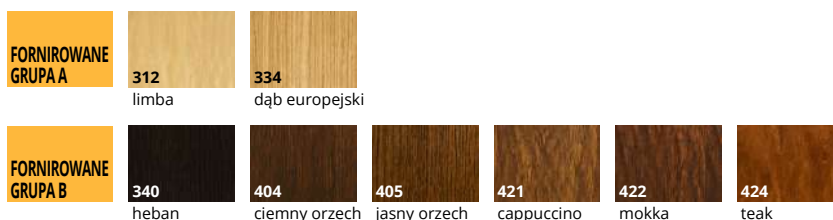

OŚCIEŻNICE

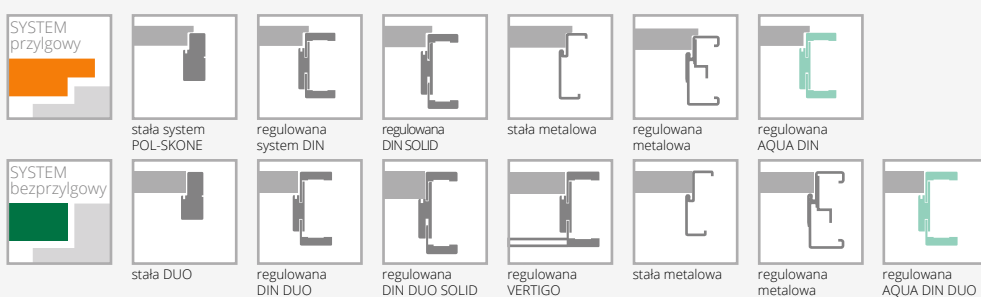

WYPOSAŻENIE

STANDARDOWE	DODATKOWE (za dopłatą)
szkło biały mat lub przezierne o grubości 4 mm	rozmiar „100” +20%
zamek jednopunktowy, rozstaw 72 mm wpuszczany, na klucz, na wkładkę lub do blokady łazienkowej	trzeci zawias w skrzydle:
zawiasy: typ K – do ościeżnicy system DIN, typ C – do ościeżnicy drewnianej, typ M – skrzydło do ościeżnicy metalowej lub kryty DUO nikiel satyna („60”-„80” – 2 szt., „90” – 3 szt.)	typ C dla szer. „60”-„80” 40/49,20
	typ K dla szer. „60”-„80” 40/49,20
	typ M dla szer. „60”-„80” 17/20,91
	kryty DUO dla szer. „60”-„80” 110/135,30
	samozamknięcie, elektrozaczepty, rekuperacja, uszczelka opadająca str. 266
	drzwi niższe o 50 mm bez dopłaty
	drzwi wyższe o 50 mm lub 100 mm (wymagany trzeci zawias za dopłatą) +10%
	podcięcie wentylacyjne (str. 277) 50/61,50
	szkło hartowane biały mat lub przezierne o grubości 4 mm +10%

CENA (zł)
netto/brutto
 (VAT 23%)

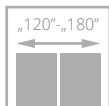
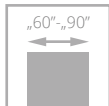

dla skrzydeł z opcją wentylacji



PASSO

od **995**/1223,85
cena skrzydła **netto**/brutto (PLN, VAT 23%)

- **solidna konstrukcja z drewnianej ramy**
- **kolorystyka** z powierzchni LAMISTONE CPL, SILKSTONE oraz oklein naturalnych
- ramiak pionowy usłojenie pionowe lub usłojenie poziome (wersja H), panele poziome
- szerokie panele o grubości 24 mm
- regulowany zawias typ K, typ C oraz regulowany typ DUO

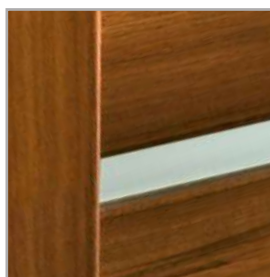

połączenie ramiaka, paneli i szyby



górna krawędź skrzydła bez przyłgi

drzwi PASSO, wzór W05, ościeżnica regulowana SYSTEM DIN DUO



DRZWI WEWNĘTRZNE RAMIAKOWE FORNIROWANE



drzwi PASSO, wzór W03 (drzwi po lewej), W02 (drzwi po prawej), ościeżnica regulowana DIN DUO SOLID



WERSJA	W01 / V01	W02 / V1S1	W03 / V1S2	W04 / V1S3	W05 / V1S4	W06 / V2SD	W07 / V3SD
LAMISTONE SILKSTONE	995/1223,85	995/1223,85	995/1223,85	995/1223,85	995/1223,85	995/1223,85	995/1223,85
GRUPA B	1670/2054,10	1670/2054,10	1670/2054,10	1670/2054,10	1670/2054,10	1670/2054,10	1670/2054,10
GRUPA D REALWOOD	1837/2259,51	1837/2259,51	1837/2259,51	1837/2259,51	1837/2259,51	1837/2259,51	1837/2259,51

KOLORYSTYKA

LAMISTONE CPL							
	FORNIROWANE GRUPA B						
		FORNIROWANE GRUPA D					
			FORNIROWANE REALWOOD				

OŚCIEŻNICE

SYSTEM przylgowy						
	SYSTEM bezprylgowy					

WYPOSAŻENIE

STANDARDOWE	DODATKOWE (za dopłatą)	
szkło malowane biały/brąz mat lub przeźierne o grubości 4 mm	trzeci zawias w skrzydle:	
zamek jednopunktowy, rozstaw 72 mm (sys. przylgowy)	typ C dla szer. „60”-„80”	40/49,20
lub magnetyczny (sys. bezprylgowy) wpuszczany, na klucz (rozstaw 90 mm), na wkładkę (rozstaw 85 mm) lub do blokady łazienkowej (rozstaw 90 mm)	typ K dla szer. „60”-„80”	40/49,20
zawiasy: typ K – do ościeżnicy system DIN, typ C – do ościeżnicy drewnianej lub kryty DUO nikiel satyna („60” - „80” – 2 szt., „90” – 3 szt.)	kryty DUO dla szer. „60”-„80”	110/135,30
	samozamknięcie, elektrozaczepy, rekuperacja, uszczelka opadająca	str. 266
	drzwi niższe o 50 mm	bez dopłaty
	podcięcie wentylacyjne (str. 277)	50/61,50
	szkło hartowane przeźierne o grubości 4 mm	+10%

CENA (zł)
netto/brutto
 (VAT 23%)

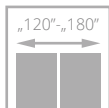
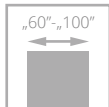

dla skrzydeł z opcją wentylacji



drzwi KINGSTONE, wzór V08, ościeżnica regulowana SYSTEM DIN

KINGSTONE

1550/1906,50

cena skrzydła netto/brutto (PLN, VAT 23%)

- ramiaki wykonane z drewna klejonego warstwowo obłożone dwoma gładkimi płytami HDF o grubości 3,5 mm z ozdobnym frezowaniem przy połączeniu z **plyciną przestrzenną** o grubości 22 mm
- wykończenie powłoką **SILKWOOD**



przestrzenna płyca o grubości 22 mm



DRZWI WEWNĘTRZNE RAMIAKOWE FORNIROWANE



drzwi KINGSTONE wzór V08, ościeżnica regulowana DIN



WERSJA	V08	V05	V02
	1550/1906,50	1550/1906,50	1550/1906,50

KOLORYSTYKA



OŚCIEŻNICE



WYPOSAŻENIE

STANDARDOWE	DODATKOWE (za dopłatą)
SYSTEM PRZYLGOWY zamek jednopunktowy, rozstaw 72 mm wpuszczany, na klucz (WK), na wkładkę (WB) lub do blokady łazienkowej (WC) zawiasy: typ K – do ościeżnicy system DIN, typ C – do ościeżnicy drewnianej, typ M – do ościeżnicy metalowej („60“-„80” – 2 szt., „90” – 3 szt.)	rozmiar „100” +20% system REVES (odwrotnej przylgi) 220/270,60
SYSTEM BEZPRZYLGOWY zamek magnetyczny, wpuszczany, na klucz (WK) - rozstaw 90 mm, do blokady łazienkowej (WC) - rozstaw 90 mm; na wkładkę (WB) - rozstaw 85 mm zawiasy bezprzylgowe kryte („60“-„80” – 2 szt., „90” – 3 szt.)	trzeci zawias w skrzydle: typ C dla szer. „60“-„80” 40/49,20 typ K dla szer. „60“-„80” 40/49,20 kryty DUO dla szer. „60“-„80” 110/135,30 kryty TE dla szer. „60“-„80” 225/276,75
SYSTEM REVES zamek magnetyczny, wpuszczany (kolor chrom - satyna), na klucz (WK), do blokady łazienkowej (WC) - rozstaw 90 mm; na wkładkę (WB) - rozstaw 85 mm zawiasy kryte TE kolor chrom satyna („60“-„80” – 2 szt., „90” – 3 szt.)	zmiana koloru zawiasów, zamka str. 274 podcięcie wentylacyjne 50/61,50 samozamykacze, elektrozaczepy, rekuperacja, uszczelka opadająca str. 266 drzwi niższe o 50 mm bez dopłaty drzwi wyższe o 50 mm lub 100 mm (wymagany trzeci zawias za dopłatą) +10% drzwi wyższe o 150 mm lub 200 mm (wymagany trzeci zawias za dopłatą) +20%

CENA (zł)
netto/brutto
(VAT 23%)

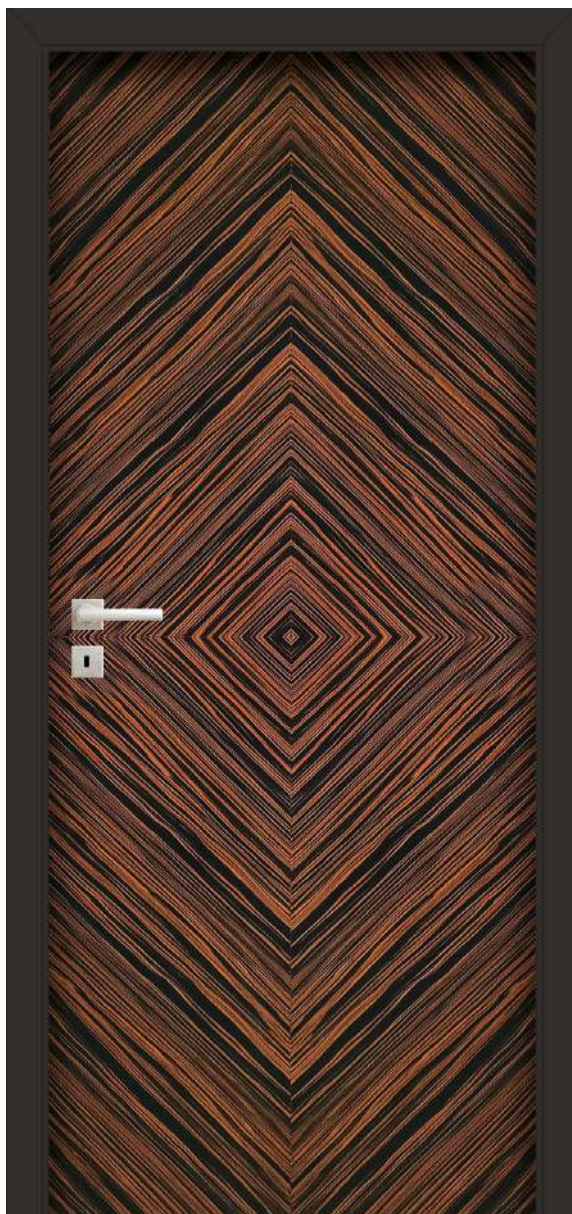
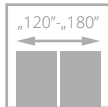
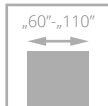

drzwi ESPINA, wzór W03, ościeżnica regulowana SYSTEM DIN

ESPINA

od **1601**/1969,23
cena skrzydła **netto**/brutto (PLN, VAT 23%)



- **solidna konstrukcja - ramiak drewniany**
- stabilne wypełnienie **z płyty otworowanej**
- **perfekcyjne połączenie** czerni i oklein naturalnych
- ekologiczny lakier UV zapewnia trwałość koloru oraz odporność na zarysowania
- **hartowana szyba** w kolorze biały mat o grubości 6 mm lub laminowana czarna VSG 44.2 o grubości 8,5 mm
- regulowany zawias typ K, typ C lub regulowany Duo



układ usłojenia



drzwi ESPINA, wzór W03, ościeżnica SYSTEM DIN





WERSJA	W00 / V00	W01 / V1S	W01 / V1S	W02 / V01	W03 / V03
GRUPA A	1601/1969,23	1794/2206,62	2039/2507,97	1601/1969,23	1601/1969,23
GRUPA B	1794/2206,62	1991/2448,93	2237/2751,51	1794/2206,62	1794/2206,62
GRUPA D REALWOOD	1854/2280,42	2052/2523,96	2297/2825,31	1854/2280,42	1854/2280,42

KOLORYSTYKA



OŚCIEŻNICE

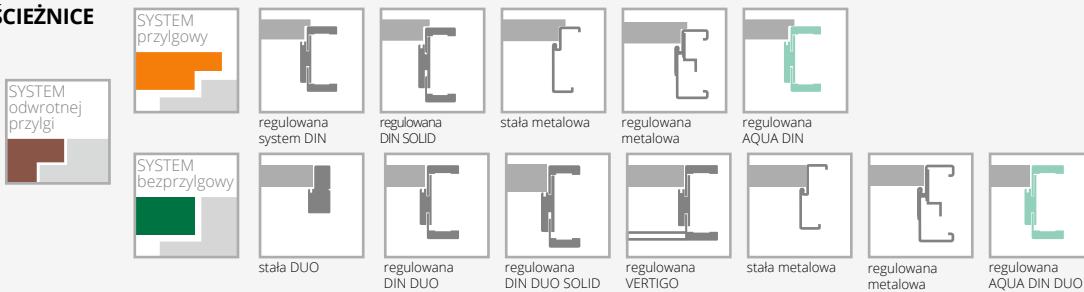

WYPOSAŻENIE

STANDARDOWE

szkło hartowane w kolorze biały mat o grubości 6 mm	
szkło laminowane VSG 44.2 w kolorze czarnym o grubości 8,5 mm	
zamek jednopunktowy, rozstaw 72 mm (sys. przylgowy) lub magnetyczny (sys. bezprylgowy) wpuszczany, na klucz (rozstaw 90 mm), na wkładkę (rozstaw 85 mm) lub do blokady łazienkowej (rozstaw 90 mm)	
zawiasy: typ K – do ościeżnicy system DIN, typ C – do ościeżnicy drewnianej, typ M – skrzydło do ościeżnicy metalowej („60“-„80” – 2 szt., „90” – 3 szt.) lub kryty DUO nikiel satyna („60“-„70” – 2 szt., „80“-„90” – 3 szt.)	
w przypadku skrzydła z samozamykaczem oraz ościeżnicą DIN lub metalową należy zastosować zawiasy typ T w ilości „60“-„80” – 3 szt.; „90“-„110” – 4 szt. (dopłata za dodatkowy zawias typ T w wysokości 30/36,90)	
DODATKOWE (za dopłatą)	
rozmiar „100”	+20%
rozmiar „110” (dot. wersji W00, W02, W03)	+40%
system REVES (odwrotnej przylgi) (wersja W00, W01, W02, W03)	220/270,60
wypełnienie z płyty wiórowej pełnej (zalecany trzeci zawias)	100/123,00

trzeci zawias w skrzydle:	
typ T dla szer. „60“-„80”	30/36,90
typ C dla szer. „60“-„80”	40/49,20
typ K dla szer. „60“-„80”	40/49,20
typ M dla szer. „60“-„80”	17/20,91
kryty DUO dla szer. „60“-„70”	110/135,30
kryty TE dla szer. „60“-„80”	225/276,75
samozamykacze, elektrozaczepty, rekuperacja, uszczelka opadająca	str. 266
ramiak (umożliwiający samodzielne skrócenie do 50 mm) nie dot. wzoru W01	30/36,90
ramiak (umożliwiający samodzielne skrócenie do 90 mm) nie dot. wzoru W01	40/49,20
wzmocnienie pod samozamykacz (nie dot. wersji W01)	25/30,75
trzeci niższe o 50 mm lub 100 mm	bez dopłaty
drzwi wyższe o 50 mm lub 100 mm (wymagany trzeci zawias za dopłatą)	+10%
drzwi wyższe o 150 mm lub 200 mm (wymagany trzeci zawias za dopłatą)	+20%
podcięcie wentylacyjne (wzór W00, W02, W03)	50/61,50
podcięcie wentylacyjne (wzór W01)	100/123,00

CENA (zł)
netto/brutto
(VAT 23%)

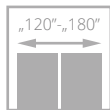
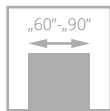

TEO

1350/1660,50
cena skrzydła **netto**/brutto (PLN, VAT 23%)

- drzwi pokryte **fornirem naturalnym**
- ekologiczny **lakier UV** zapewnia **trwałość koloru** oraz **odporność na zarysowania**
- unikalne **frezowanie ozdobne** w kolorze **czarnym** zabezpieczone **lakierem**

drzwi TEO, wzór VF1, ościeżnica regulowana SYSTEM DIN

DRZWI WEWNĘTRZNE **FORNIROWANE**

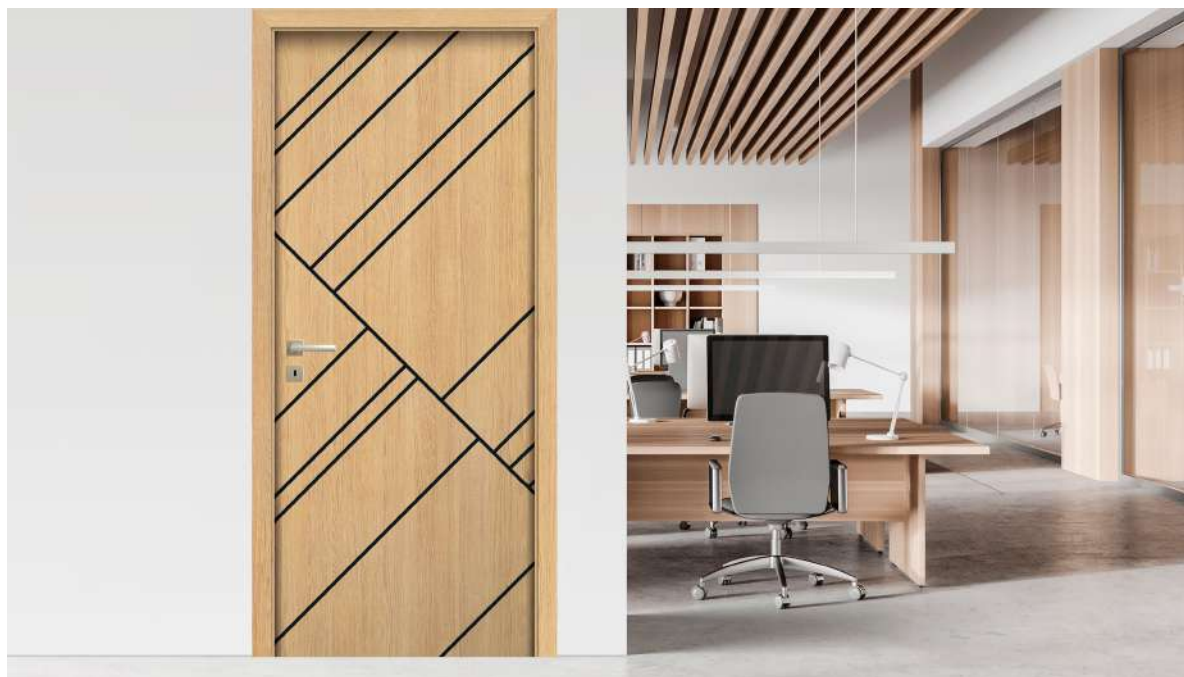

drzwi TEO, wzór VF5, ościeżnica regulowana DIN

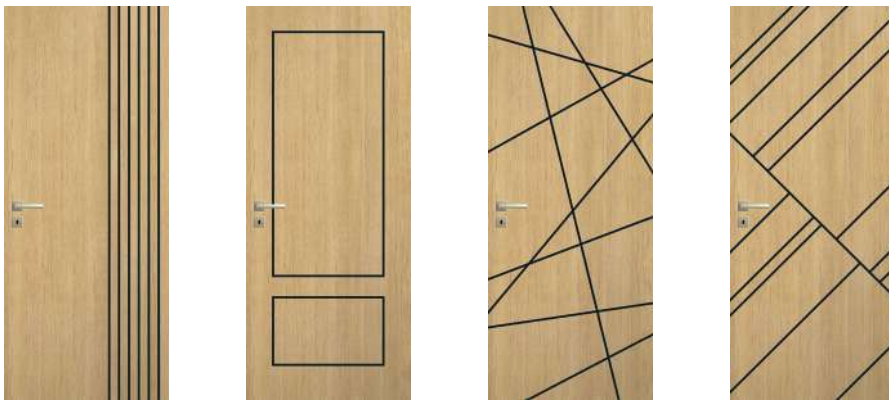

WERSJA	VF1	VF2	VF4	VF5
	1350/1660,50	1350/1660,50	1350/1660,50	1350/1660,50

KOLORYSTYKA

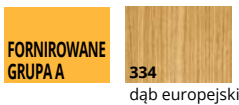

OŚCIEŻNICE

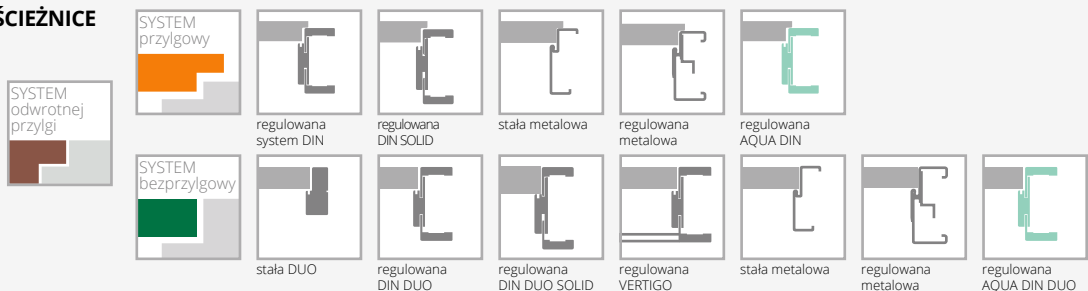

WYPOSAŻENIE

STANDARDOWE	DODATKOWE (za dopłatą)
ramiaki drewniane obłożone dwiema płytami HDF o powierzchni fornirowanej z ozdobnym frezowaniem w kolorze czarnym	zmiana koloru zawiasów, zamka str. 274
zamek jednopunktowy, rozstaw 72 mm (sys. przylgowy) lub magnetyczny (sys. bezprylgowy) wpuszczany na klucz (rozstaw 90 mm), na wkładkę (rozstaw 85 mm) lub do blokady łazienkowej (rozstaw 90 mm) w kolorze czarnym	rozmiar „100” +20%
zawiasy czarne: typ T – do ościeżnicy system DIN oraz metalowej („60”-„80” – 2 szt., „90” – 3 szt.) lub kryty DUO („60”-„70” – 2 szt., „80”-„90” – 3 szt.)	system REVES (odwrotnej przylgi) 220/270,60
	ramiak (umożliwiający samodzielne skrócenie skrzydła drzwiowego do 50 mm) 30/36,90
	ramiak (umożliwiający samodzielne skrócenie skrzydła drzwiowego do 90 mm) 40/49,20
	wzmocnienie pod samozamykacz 25/30,75
	trzeci zawias w skrzydle: typ T dla szer. „60”-„80” 30/36,90 kryty DUO dla szer. „60”-„70” 110/135,30 kryty TE dla szer. „60”-„80” 225/276,75
	podcięcie wentylacyjne 35/43,05
	samozamykacze, elektrozaczepy, rekuperacja, uszczelka opadająca str. 266

CENA (zł)
netto/brutto
 (VAT 23%)

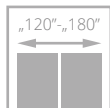
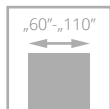

drzwi DECO LUX, wzór 00, ościeżnica regulowana SYSTEM DIN

DECO LUX z ramką Soft

od **918/1129,14**
cena skrzydła **netto**/brutto (PLN, VAT 23%)



- **solidna konstrukcja – ramiak drewniany**
- drzwi pokryte **naturalnymi okleinami**
- **ekologiczny lakier UV** zapewnia trwałość koloru oraz odporność na zarysowania
- regulowany zawias typ K, typ C lub regulowany Duo



drzwi DECO LUX, wzór 00, ościeżnica SYSTEM DIN





WERSJA	00 / V00	02 / V2S	03SD / V3SD	04 / V4SD	05 / V5SD
GRUPA A	918/1129,14	1017/1250,91	1346/1655,58	1178/1448,94	1178/1448,94
GRUPA B	1133/1393,59	1232/1515,36	1526/1876,98	1358/1670,34	1358/1670,34
GRUPA C, D SILKWOOD REALWOOD	1245/1531,35	1349/1659,27	1658/2039,34	1477/1816,71	1477/1816,71

KOLORYSTYKA



OŚCIEŻNICE



WYPOSAŻENIE

STANDARDOWE		
szkło biały mat lub przezierne o grubości 4 mm		
wersja 03SD: szkło hartowane biały mat		
zamek jednopunktowy, rozstaw 72 mm (sys. przylgowy) lub magnetyczny (sys. bezprzylgowy) wpuszczany, na klucz (rozstaw 90 mm), na wkładkę (rozstaw 85 mm) lub do blokady łazienkowej (rozstaw 90 mm)		
zawiasy: typ K srebrny - do ościeżnicy system DIN, typ C - do ościeżnicy drewnianej, typ M - skrzydło do ościeżnicy metalowej lub kryty DUO nikiel satyna („60”-„80” - 2 szt., „90” - 3 szt.)		
w przypadku skrzydła z samozamykaczem oraz ościeżnicą DIN lub metalową należy zastosować zawiasy typ T w ilości „60”-„80” - 3 szt.; „90”-„110” - 4 szt. (dopłata za dodatkowy zawias typ T w wysokości 30/36,90)		
DODATKOWE (za dopłatą)		
rozmiar „100” (wystrój szklenia jak w „90”)	+20%	
rozmiar „110” (wystrój szklenia jak w „90”)	+40%	
system REVES (odwrotnej przylgi) (wersja 00)	220/270,60	
wypełnienie z płyty wiórowej otworowanej	130/159,90	
wypełnienie z płyty wiórowej pełnej (zalecany trzeci zawias)	150/184,50	
trzeci zawias w skrzydle: typ C dla szer. „60”-„80”		40/49,20
typ K dla szer. „60”-„80”		40/49,20
typ M dla szer. „60”-„80”		17/20,91
kryty DUO dla szer. „60”-„80”		110/135,30
kryty TE dla szer. „60”-„80”		225/276,75
samozamykacze, elektrozaczepy, rekuperacja, uszczelka opadająca		str. 266
ramiak (umożliwiający samodzielne skrócenie do 50 mm)	30/36,90	
ramiak (umożliwiający samodzielne skrócenie do 90 mm)	40/49,20	
wzmocnienie pod samozamykacz	25/30,75	
drzwi niższe o 50 mm lub 100 mm		bez dopłaty
drzwi wyższe o 50 mm lub 100 mm (wymagany trzeci zawias za dopłatą)		+10%
drzwi wyższe o 150 mm lub 200 mm (wymagany trzeci zawias za dopłatą)		+20%
podcięcie wentylacyjne (str. 277)	50/61,50	
szkło hartowane: wersja 02, 04, 05	40/49,20	
szkło hartowane przezierne o grubości 4 mm: wersja 02, 04, 05		+10%
możliwość zamówienia drzwi DECO LUX w III klasie mechanicznej		po konsultacji z Działem Handlowym

CENA (zł)
netto/brutto
(VAT 23%)

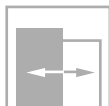
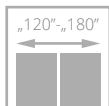
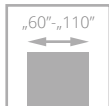

drzwi ETIUDA LUX, wzór A01, ościeżnica regulowana SYSTEM DIN

ETIUDA LUX

od **951**/1169,73
cena skrzydła **netto**/brutto (PLN, VAT 23%)

- solidna konstrukcja - ramiak drewniany
- **drzwi pokryte naturalnymi okleinami**
- **ekologiczny lakier UV** zapewnia trwałość koloru oraz odporność na zarysowania
- hartowana szyba w kolorze biały mat lub grafit grubość 6 mm
- ozdobne listwy przyszybowe w kolorze srebrnym lub czarnym
- regulowany zawias typ K, typ C oraz regulowany typ DUO



aluminiowe listwy przyszybowe w kolorze srebrnym lub czarnym



górna krawędź skrzydła bez przyłgi



opcja: aluminiowe listwy dekoracyjne w kolorze czarnym



drzwi ETIUDA LUX, wzór A02, ościeżnica regulowana SYSTEM DIN





WERSJA	B0 / V00	B1 / VD11	A01 / V1SA	A02 / V2SA
GRUPA A	951/1169,73	1216/1495,68	1424/1751,52	1528/1879,44
GRUPA B	1174/1444,02	1452/1785,96	1661/2043,03	1766/2172,18
REALWOOD	1291/1587,93	1597/1964,31	1827/2247,21	1943/2389,89

KOLORYSTYKA

FORNIROWANE GRUPA A

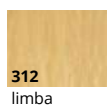

FORNIROWANE GRUPA B

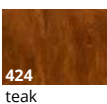
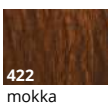
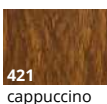
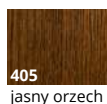
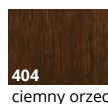
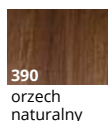
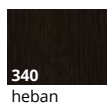

FORNIROWANE REALWOOD

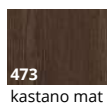
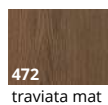
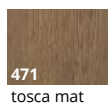
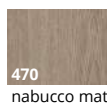

OŚCIEŻNICE

SYSTEM przylgowy



SYSTEM bezprzylgowy

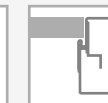

WYPOSAŻENIE

STANDARDOWE	
szkło hartowane biały/braz mat grubość 6 mm	
brak możliwości zastosowania szyby w kolorze czarnym	
szerokość szklenia w wersji A01 – 58 mm; A02 – 208 mm*	
zamek jednopunktowy, rozstaw 72 mm (sys. przylgowy) lub magnetyczny (sys. bezprzylgowy) wpuszczany, na klucz (rozstaw 90 mm), na wkładkę (rozstaw 85 mm) lub do blokady łazienkowej (rozstaw 90 mm)	
zawiasy: typ K srebrny – do ościeżnicy system DIN, typ C – do ościeżnicy drewnianej, typ M – skrzydło do ościeżnicy metalowej lub kryty DUO nikiel satyna („60”-„80” – 2 szt., „90” – 3 szt.)	
wersja B1: wypełnienie z płyty pełnej	
DODATKOWE (za dopłatą)	
rozmiar „100”	+20%
rozmiar „110” (dot. wersji B0, B1)	+40%
wypełnienie z płyty wiórowej pełnej (wersje B0, A01, A02) (zalecany trzeci zawias)	150/184,50
trzeci zawias w skrzydle:	
typ C dla szer. „60”-„80”	40/49,20
typ K dla szer. „60”-„80”	40/49,20
typ M dla szer. „60”-„80”	17/20,91
kryty DUO dla szer. „60”-„80”	110/135,30
samozamykacze, elektrozaczepy, rekuperacja, uszczelka opadająca	str. 266
ramiak (umożliwiający samodzielne skrócenie do 50 mm) (dot. wersji B0)	30/36,90
ramiak (umożliwiający samodzielne skrócenie do 90 mm) (dot. wersji B0)	40/49,20

zmiana koloru listew dekoracyjnych na kolor czarny: wersja B1, A01-A02	75/92,25
wzmocnienie pod samozamykacz (nie dot. wersji A01, A02)	25/30,75
drzwi niższe o 50 mm lub 100 mm (nie dot. wersji A01, A02)	bez dopłaty
drzwi wyższe o 50 mm lub 100 mm (wymagany trzeci zawias za dopłatą) (nie dot. wersji A01, A02)	+10%
drzwi wyższe o 150 mm lub 200 mm (wymagany trzeci zawias za dopłatą) (nie dot. wersji A01, A02)	+20%
wersja A01, A02 drzwi niższe o 50 mm	bez dopłaty
wersja A01, A02 drzwi wyższe o 100 mm (wymagany trzeci zawias za dopłatą)	+10%
wersja A01, A02 drzwi wyższe o 200 mm (wymagany trzeci zawias za dopłatą)	+20%
podcięcie wentylacyjne (dot. wersji B0) (str. 277)	50/61,50
podcięcie wentylacyjne A01 w szerokościach „60”-„100” (str. 277)	100/123,00
podcięcie wentylacyjne A02 w szerokościach „70”-„100” (str. 277)	100/123,00
szyba hartowana 6 mm w kolorze grafit lub przezierna	+10%
system przesuwny (nie dot. wersji A01)	str. 152-161

CENA (zł)
netto/brutto
(VAT 23%)

*tolerancja wymiaru +/- 2 mm

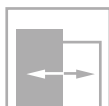
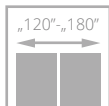
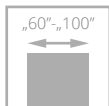

drzwi ESTATO LUX, wzór A01, ościeżnica regulowana DIN

ESTATO LUX

od **1496/1840,08**
cena skrzydła **netto**/brutto (PLN, VAT 23%)

- **solidna konstrukcja - ramiak drewniany**
- **stabilne wypełnienie z płyty otworowanej**
- drzwi pokryte **naturalnymi okleinami**
- ekologiczny lakier UV zapewnia trwałość koloru oraz odporność na zarysowania
- układ **usłojenia pionowy**
- **bezpieczna, hartowana** szyba o grubości 6 mm w kolorze biały/brąz mat lub **laminowana szyba VSG 44.2** o grubości 8,5 mm w kolorze czarnym



czarna szyba



drzwi ESTATO LUX, wzór A01, ościeżnica regulowana SYSTEM DIN DUO





SZYBA HARTOWANA BIAŁY/BRAZ MAT SZYBA LAMINOWANA CZARNA

WERSJA	A01 / V1SA	A02 / V2SA	A01 / V1SA czarna szyba	A02 / V2SA czarna szyba
GRUPA A	1496/1840,08	1496/1840,08	1682/2068,86	1854/2280,42
GRUPA B	1590/1955,70	1590/1955,70	1773/2180,79	1947/2394,81
REALWOOD	1749/2151,27	1749/2151,27	1950/2398,50	2142/2634,66



SZYBA LAMINOWANA BIAŁY MAT

WERSJA	A01 / V1SA	A02 / V2SA
GRUPA A	1682/2068,86	1854/2280,42
GRUPA B	1773/2180,79	1947/2394,81
REALWOOD	1950/2398,50	2142/2634,66

KOLORYSTYKA

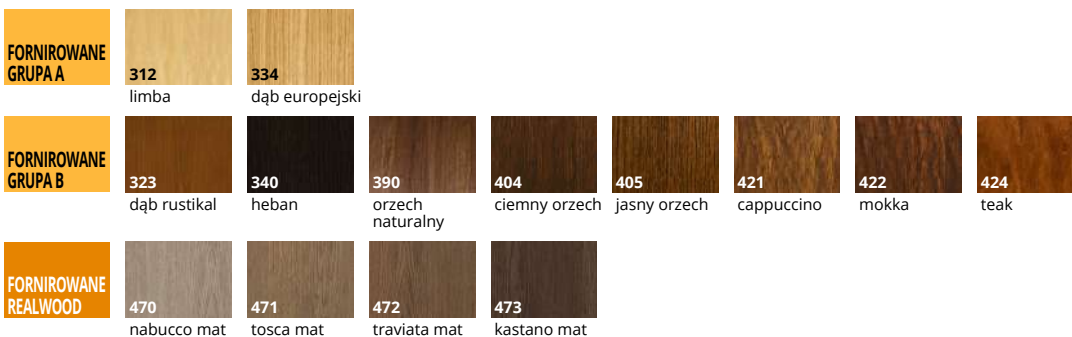

OŚCIEŻNICE

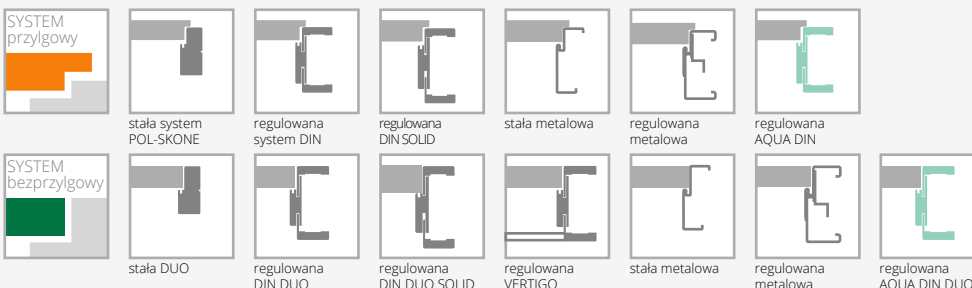

WYPOSAŻENIE

STANDARDOWE

szkło hartowane biały/braź mat o grubości 6 mm (wzory A01 – 58 mm, A02 – 208 mm)*
 szkło laminowane 44.2 w kolorze czarnym lub biały mat o grubości 8,5 mm
 zamek jednopunktowy, rozstaw 72 mm (sys. przylgowy) lub magnetyczny (sys. bezprzylgowy) wpuszczany, na klucz (rozstaw 90 mm), na wkładkę (rozstaw 85 mm) lub do blokady łazienkowej (rozstaw 90 mm)
 zawiasy: typ T - do ościeżnicy system DIN oraz metalowej, typ C - do ościeżnicy drewnianej („60”-„80” – 2 szt., „90” – 3 szt.) lub kryty DUO nikiel satyna do systemu bezprzylgowego („60”-„70” – 2 szt., „80”-„90” – 3 szt.)

DODATKOWE (za dopłatą)

rozmiar „100” **+20%**
 system REVES (odwrotnej przylgi) **220/270,60**
 wypełnienie z płyty wiórowej pełnej (zalecany trzeci zawias) **100/123,00**

trzeci zawias w skrzydle:
 typ C dla szer. „60”-„80” **40/49,20**
 typ T dla szer. „60”-„80” **30/36,90**
 kryty DUO dla szer. „60”-„70” **110/135,30**
 kryty TE dla szer. „60”-„80” **225/276,75**

samozamykacze, elektrozaczepy, rekuperacja, uszczelka opadająca str. 266

wersja A01, A02 drzwi niższe o 50 mm bez dopłaty

wersja A01, A02 drzwi wyższe o 100 mm (wymagany trzeci zawias za dopłatą) **+10%**

wersja A01, A02 drzwi wyższe o 200 mm (wymagany trzeci zawias za dopłatą) **+20%**

podcięcie wentylacyjne (nie dot. wersji A02) (str. 277) **50/61,50**

podcięcie wentylacyjne A01 w szerokościach „60”-„100” (str. 277) **35/43,03**

podcięcie wentylacyjne A02 w szerokościach „70”-„100” (str. 277) **100/123,00**

szyba hartowana 6 mm w kolorze grafit lub przeźnerne **+10%**

system przesuwny (nie dot. wersji A01) str. 152-161

CENA (zł)
netto/brutto
 (VAT 23%)

*możliwa tolerancja +/- 1-2 mm

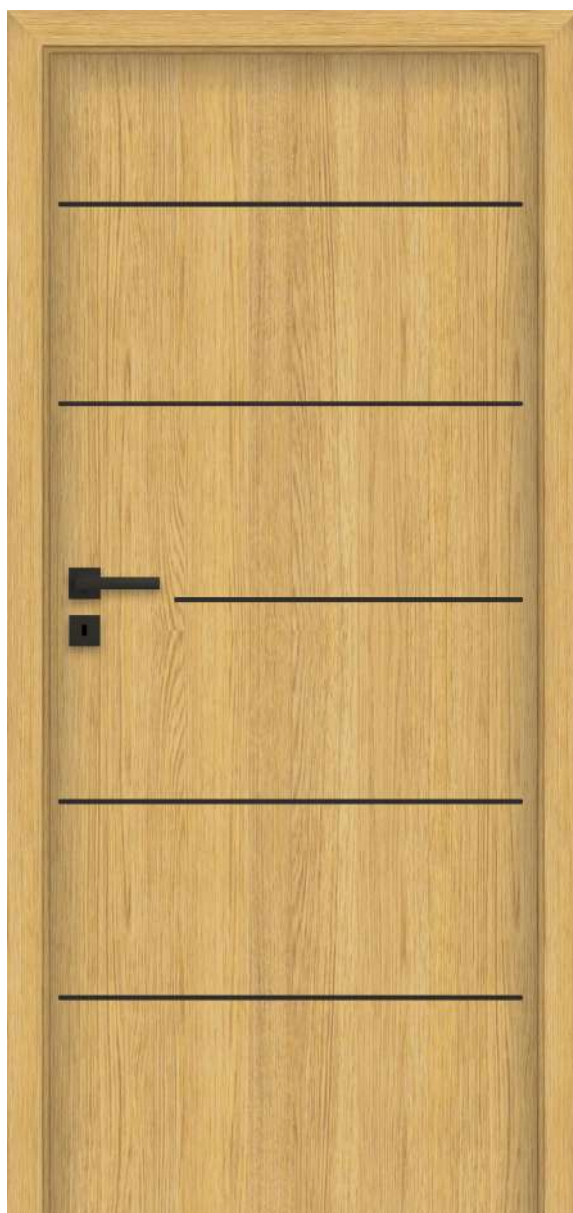
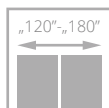
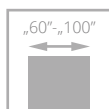

drzwi SONATA LUX, wzór W5, ościeżnica regulowana SYSTEM DIN

SONATA LUX

od **1470**/1808,10
cena skrzydła **netto**/brutto (PLN, VAT 23%)

**NOWE
KOLORY**

- **solidna konstrukcja - ramiak drewniany**
- stabilne wypełnienie **z płyty otworowanej**
- drzwi pokryte **naturalnymi okleinami**
- **ekologiczny lakier UV** zapewnia trwałość koloru oraz odporność na zarysowania
- **ozdobne dekory aluminiowe** w kolorze czarnym
- regulowany zawias typ K, typ C oraz regulowany typ DUO



dekory aluminiowe na powierzchni skrzydła w kolorze miedź mat, złoty mat (wzór W9, W10, W11)



dekory aluminiowe na powierzchni skrzydła w kolorze czarny mat (wzór W09, W10, W11)



drzwi SONATA LUX, wzór W2, ościeżnica regulowana DIN



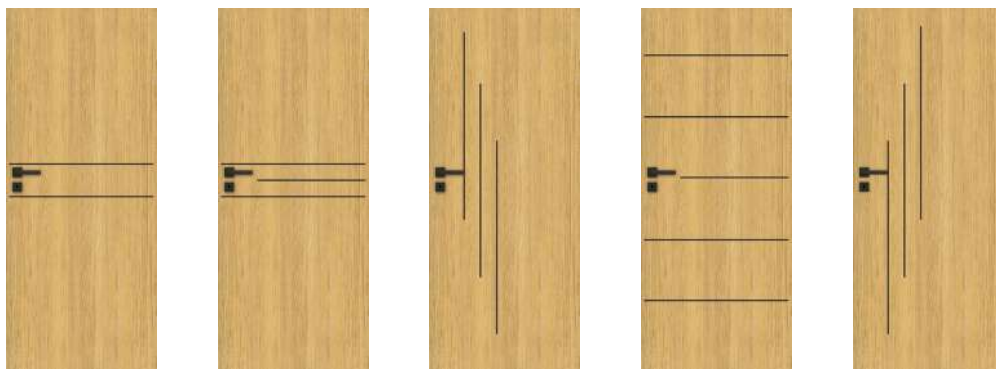

WERSJA	W1 / VD1	W2 / VD2	W4 / VD4	W5 / VD5	W6 / VD6
	1500/1845,00	1549/1905,27	1549/1905,27	1606/1975,38	1549/1905,27



WERSJA	W7 / VD7	W8 / VD8	W9 / VD9	W10 / VD10	W11 / VD11
	1470/1808,10	1500/1845,00	1750/2152,50	1750/2152,50	1790/2201,70

KOLORYSTYKA

Fornirowane GRUPA A		334			
	dąb europejski				
NOWOŚĆ Fornirowane REALWOOD		470		471	
		472		473	
	nabucco mat toska mat traviata mat kastano mat				

OŚCIEŻNICE

SYSTEM odwrotnej przyłgi							
	SYSTEM beprzylgowy						

WYPOSAŻENIE

STANDARDOWE		
zamek jednopunktowy, rozstaw 72 mm kolor srebrny (sys. przylgowy) lub magnetyczny (sys. beprzylgowy) wpuszczany, na klucz (rozstaw 90 mm), na wkładkę (rozstaw 85 mm) lub do blokady łazienkowej (rozstaw 90 mm)		40/49,20
zawiasy: typ K – do ościeżnicy system DIN, typ C – do ościeżnicy drewnianej, typ M – skrzydło do ościeżnicy metalowej lub kryty DUO nikiel satyna („60”-„70” – 2 szt., „80”-„90” – 3 szt.)		40/49,20
w przypadku skrzydła z samozamykaczem oraz ościeżnicą DIN lub metalową należy zastosować zawiasy typ T w ilości „60”-„80” – 3 szt.; „90”-„100” – 4 szt. (dopłata za dodatkowy zawias typ T w wysokości 30/36,90)		17/20,91
dekory aluminiowe w kolorze czarnym o szerokości 7,2 mm		110/135,30
wzory W9, W10, W11 dekory aluminiowe o szerokości 25 mm i 10 mm w kolorze czarny mat, miedź mat, złoty mat		225/276,75
wzory W8, W9, W10, W11: brak możliwości zastosowania szczeliny wentylacyjnej lub kratki wentylacyjnej		str. 274
DODATKOWE (za dopłatą)		str. 266
rozmiar „100”	+20%	
wypełnienie z płyty wiórowej pełnej (zalecany trzeci zawias)	100/123,00	
trzeci zawias w skrzydle typ C dla szer. „60”-„80”		40/49,20
typ K dla szer. „60”-„80”		40/49,20
typ M dla szer. „60”-„80”		17/20,91
kryty DUO dla szer. „60”-„70”		110/135,30
kryty TE dla szer. „60”-„80”		225/276,75
zmiana koloru zawiasów, zamka		str. 274
samozamykacze, elektrozaczepy, rekuperacja, uszczelka opadająca		str. 266
ramiak (umożliwiający samodzielne skrócenie do 50 mm) (nie dot. wzoru W8)		30/36,90
ramiak (umożliwiający samodzielne skrócenie do 90 mm) (nie dot. wzoru W8)		40/49,20
wzmocnienie pod samozamykacz		25/30,75
drzwi niższe o 50 mm		bez dopłaty
drzwi wyższe o 50 mm lub 100 mm (wymagany trzeci zawias za dopłatą) (nie dot. wersji W9, W10, W11)		+10%
drzwi wyższe o 150 mm lub 200 mm (wymagany trzeci zawias za dopłatą) (nie dot. wersji W9, W10, W11)		+20%
podcięcie wentylacyjne (str. 277)		50/61,50
obrzeże skrzydła w kolorze czarnym		bez dopłaty

CENA (zł)
netto/brutto
(VAT 23%)

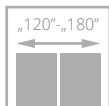
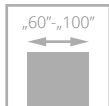

dla skrzydeł z opcją wentylacji



drzwi SEMPRE, wzór W02, ościeżnica regulowana SYSTEM DIN

SEMPRE

od **995**/1223,85
cena skrzydła **netto**/brutto (PLN, VAT 23%)



- **solidna konstrukcja z drewnianej ramy**
- **kolorystyka** z powierzchni LAMISTONE CPL oraz SILKSTONE
- skrzydła posiadają możliwość zastosowania jednostronnej **tablicy magnetycznej (Z/AZ)** oraz **jednostronnego lustra** (WL Z, WL A/Z)
- regulowany zawias typ K, typ C lub regulowany Duo



szklenie



za dopłatą: szyba laminowana VSG 22.1 w kolorze czarnym



DRZWI WEWNĘTRZNE RAMIAKOWE LAMINOWANE



drzwi SEMPRE, wzór W02 (drzwi po lewej), ościeżnica regulowana SYSTEM DIN, wzór W02A (drzwi po prawej), ościeżnica stała POL-SKONE



WERSJA	W00 / V01	W01 / V1SD	W04 / V4SM	W05 / V4SD	tablica* Z A/Z	lustro* WLZ WLA/Z	W02P / V02	W02 / V2S5	W02S1 / V2S1	W02S2 / V2S2
	995/1223,85	995/1223,85	995/1223,85	995/1223,85	1319/1622,37	1319/1622,37	995/1223,85	995/1223,85	995/1223,85	995/1223,85



WERSJA	W02S3 / V2S3	W02S4 / V2S4	W02A / V2SA	W03P / V03	W03 / V3S5	W03S1 / V3S1	W03S2 / V3S2	W03S3 / V3S3	W03S4 / V3S4	W03A / V3SA
	995/1223,85	995/1223,85	995/1223,85	995/1223,85	995/1223,85	995/1223,85	995/1223,85	995/1223,85	995/1223,85	995/1223,85



WERSJA	W06 / V05	W07 / V06	W05 VERSE / V6SD
	995/1223,85	995/1223,85	995/1223,85

* Z, WLZ - tablica/lustro od strony zawiasowej, A/Z, WLA/Z - tablica/lustro od strony przeciwnej do zawiasowej

KOLORYSTYKA



OŚCIEŻNICE



WYPOSAŻENIE

STANDARDOWE

szkło biały/braź/grafit lub przeźierne 4 mm
 wzór W01, W05 szkło hartowane biały mat 4 mm
 wzór W00, W06, W07 płytina grubość 12 mm
 zamek jednopunktowy, rozstaw 72 mm (sys. przylgowy) lub magnetyczny (sys. bezprylgowy) wpuszczany, na klucz (rozstaw 90 mm), na wkładkę (rozstaw 85 mm) lub do blokady łazienkowej (rozstaw 90 mm)
 zawiasy: typ K nikiel szczotkowany – do ościeżnicy system DIN, typ C nikiel szczotkowany – do ościeżnicy drewnianej, typ M – do ościeżnicy metalowej lub kryty DUO nikiel satyna („60”-„80” – 2 szt., „90” – 3 szt.)
 wersja W05 VERSE – dotyczy szer. „70” – „100”

DODATKOWE (za dopłatą)

rozmiar „100” **+20%**
 trzeci zawias w skrzydle:
 typ C dla szer. „60”-„80” **40/49,20**
 typ K dla szer. „60”-„80” **40/49,20**
 typ M dla szer. „60”-„80” **17/20,91**
 kryty DUO dla szer. „60”-„70” **110/135,30**

samoamykacze, elektrozaczepty, rekuperacja, uszczelka opadająca str. 266
 drzwi niższe o 50 mm bez dopłaty
 (nie dot. WLZ, WLA/Z)
 drzwi wyższe o 50 mm lub 100 mm (wymagany trzeci zawias za dopłatą) (nie dot. WLZ, WLA/Z, W05 VERSE) **+10%**
 podcięcie wentylacyjne (str. 277) **35/43,05**
szkło laminowane VSG 22.1 kolor czarny (dot. 1 szyby):
 wersja W02 **30/36,90**
 wersja W03 **25/30,75**
 szkło hartowane przeźierne o grubości 4 mm **+10%**

CENA (zł)
netto/brutto
 (VAT 23%)

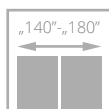
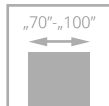

dla skrzydeł z opcją wentylacji



FORTIMO

995/1223,85

cena skrzydła netto/brutto (PLN, VAT 23%)

- **solidna konstrukcja z drewnianej ramy**
- **kolorystyka** z powierzchni LAMISTONE CPL oraz SILKSTONE
- ramiaki pionowe skrzydła - układ usłojenia pionowy, panel - usłojenie pionowe
- **hartowana szyba** w kolorze biały mat, brąz, grafit lub przezierna grubość 4 mm



drzwi FORTIMO, wzór W01S1, ościeżnica regulowana SYSTEM DIN

szklenie



DRZWI WEWNĘTRZNE RAMIAKOWE LAMINOWANE

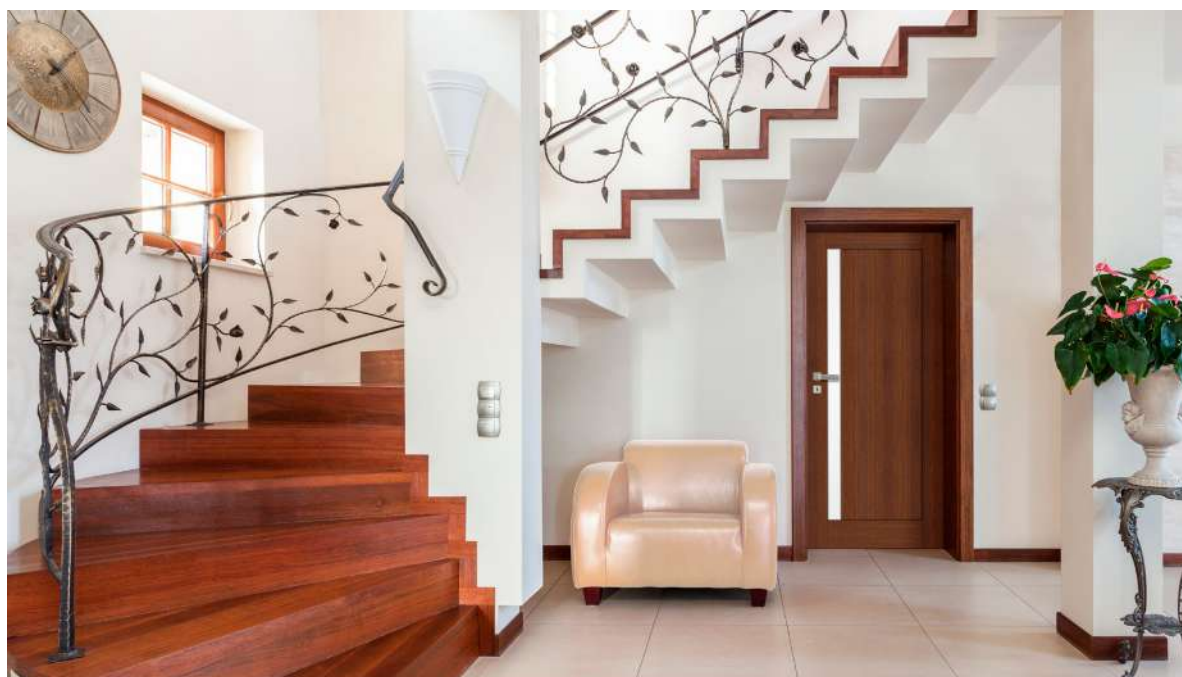

drzwi FORTIMO, wzór W01S1, ościeżnica regulowana SYSTEM DIN



WERSJA	W01 / V01	W01S1 / V1S	W03 / V02	W03S1 / V2S
	995/1223,85	995/1223,85	995/1223,85	995/1223,85

KOLORYSTYKA

LAMISTONE CPL	231	240	241	242	243	250		
	dąb halif	wiąz bielony V	wiąz piaskowy V	wiąz szary V	dąb delano	dąb terra		
	263	232	213	233				
	orzech premium	orzech segato	super biały	dąb salinas				
	SILKSTONE	230	276	293	295			
		dąb gran	dąb polski	antracyt Royal	merbau Royal			
		UNI MAT PLUS	642					
			biały					

OŚCIEŻNICE

SYSTEM przylgowy							
	stała system POL-SKONE	regulowana system DIN	regulowana DIN SOLID	stała metalowa	regulowana metalowa	regulowana AQUA DIN	
SYSTEM bezprylgowy							
	stała DUO	regulowana DIN DUO	regulowana DIN DUO SOLID	regulowana VERTIGO	stała metalowa	regulowana metalowa	regulowana AQUA DIN DUO

WYPOSAŻENIE

STANDARDOWE	szkło hartowane biały mat o grubości 4 mm	zamek jednopunktowy, rozstaw 72 mm (sys. przylgowy) lub magnetyczny (sys. bezprylgowy) wpuszczany, na klucz (rozstaw 90 mm), na wkładkę (rozstaw 85 mm) lub do blokady łazienkowej (rozstaw 90 mm)	zawiasy: typ K – do ościeżnicy system DIN, typ C – do ościeżnicy drewnianej, typ M – do ościeżnicy metalowej lub kryty DUO nikiel satyna („70”-„80” – 2 szt., „90” – 3 szt.)	self-closing, electroclosures, recuperation, door closer	str. 266
	rozmiar „100”	rozmiar „60” (dot. W01, W01S1)	trzeci zawias w skrzydle:	podcięcie wentylacyjne (str. 277)	bez dopłaty
	rozmiar „100”		typ C dla szer. „70”-„80”	szkło laminowane VSG 22.1 matowe lub przeźnerne	+20%
			typ K dla szer. „70”-„80”	szkło laminowane VSG 22.1 kolor czarny	35/43,05
			typ M dla szer. „70”-„80”	szkło hartowane brąz, grafit lub przeźnerne o grubości 4 mm	70/86,10
			kryty DUO dla szer. „70”-„80”		120/147,60
					+10%

CENA (zł)
netto/brutto
 (VAT 23%)

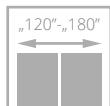
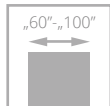

dla skrzydeł z opcją wentylacji



drzwi MONA, wzór W02, ościeżnica regulowana SYSTEM DIN DUO

MONA

995/1223,85

cena skrzydła netto/brutto (PLN, VAT 23%)

**NOWE
KOLORY**

- **solidna konstrukcja z drewnianej ramy**
- **kolorystyka** z powierzchni LAMISTONE CPL
- panel usłojony pionowo, płytina w kolorze czarnym (wersja W01, W02), szyba czarna laminowana (wersja W01S1, W02S2)
- bezpieczna szyba laminowana VSG 22.1 w kolorze czarnym



panel w kolorze czarnym



czarna szyba



DRZWI WEWNĘTRZNE RAMIAKOWE LAMINOWANE



drzwi MONA, wzór W02, ościeżnica regulowana SYSTEM DIN DUO



WERSJA	W01 / V01 z czarnym panelem	W02 / V02 z czarnym panelem	W01S1 / V1S z czarną szybą	W02S2 / V2S z czarną szybą
	995/1223,85	995/1223,85	995/1223,85	995/1223,85

KOLORYSTYKA

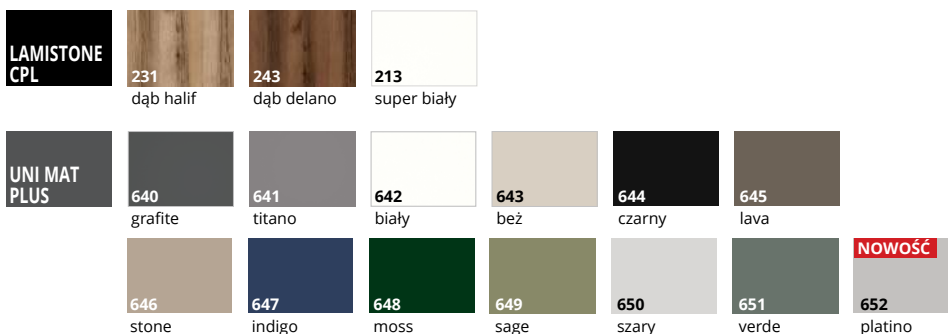

OŚCIEŻNICE

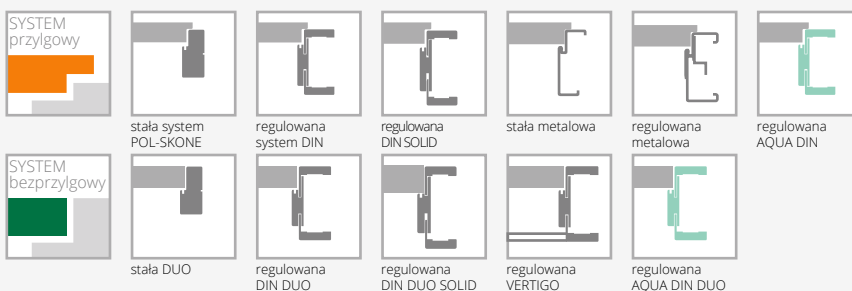

WYPOSAŻENIE

STANDARDOWE

szkło laminowane nieprzeierne VSG 22.1 czarne o grubości 4,2 mm	
zamek jednopunktowy, rozstaw 72 mm (sys. przylgowy) lub magnetyczny (sys. bezprylgowy) wpuszczany, na klucz (rozstaw 90 mm), na wkładkę (rozstaw 85 mm) lub do blokady łazienkowej (rozstaw 90 mm)	
zawiasy: typ K - do ościeżnicy DIN, typ C - do ościeżnicy drewnianej; typ M - do ościeżnicy metalowej lub kryty DUO nikiel satyna („60”-„80” - 2 szt., „90” - 3 szt.)	
DODATKOWE (za dopłatą)	
kolorystyka UNI MAT PLUS struktura 3D	100/123,00
rozmiar „100”	+20%
rozmiar „60” i „60+ „60” (dot. wersji W01, W01S1)	bez dopłaty

trzeci zawias w skrzydle:	
typ C dla szer. „70”-„80”	40/49,20
typ K dla szer. „70”-„80”	40/49,20
typ M dla szer. „70”-„80”	17/20,91
kryty DUO dla szer. „70”-„80”	110/135,30
zmiana koloru zawiasów, zamka	str. 274
samozamkiaczce, elektrozaczepy, rekuperacja, uszczelka opadająca	str. 266
drzwi niższe o 50 mm	bez dopłaty
podcięcie wentylacyjne (str. 277)	35/43,05
system przesuwny do zabudowy, naścienny, Premium	str. 152-161

CENA (zł)
netto/brutto
 (VAT 23%)

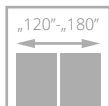
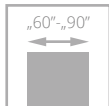

dla skrzydeł z opcją wentylacji



dot. skrzydeł z podcięciem wentylacyjnym



SLIM

855/1051,65

cena skrzydła **netto**/brutto (PLN, VAT 23%)

NOWE KOLORY

- **solidna konstrukcja** wykonana z ramy z drewna klejonego warstwowo
- **ramiaki pionowe** o grubości 40 mm z drewna klejonego warstwowo
- **ramiaki poziome** o grubości 35 mm z drewna klejonego warstwowo
- **panele z MDF** o grubości 22 mm i wysokości 260 mm pokryte powierzchnią UNI MAT PLUS; SILKSTONE lub LAMISTONE

drzwi SLIM, wzór V3SA, ościeznica regulowana SYSTEM DIN



DRZWI WEWNĘTRZNE RAMIAKOWE LAMINOWANE



drzwi SLIM, wzór V355, ościeznica regulowana DIN



WERSJA	V03	V3S5	V3S1	V3S2	V3S3	V3S4	V3SA
	855/1051,65	855/1051,65	855/1051,65	855/1051,65	855/1051,65	855/1051,65	855/1051,65

KOLORYSTYKA

LAMISTONE CPL	213 super biały	240 wiąz bielony V	241 wiąz piaskowy V	242 wiąz szary V	233 dąb salinas	250 dąb terra			
	UNI MAT PLUS	642 biały	643 beż	646 stone	645 lava	640 grafite	641 titano	644 czarny	652 platino
	SILKSTONE	230 dąb gran	276 dąb polski						

OŚCIEŻNICE

SYSTEM przylgowy						
	stała system POL-SKONE	regulowana system DIN	regulowana DIN SOLID	stała metalowa	regulowana metalowa	regulowana AQUA DIN
SYSTEM bezprylgowy						
	stała DUO	regulowana DIN DUO	regulowana DIN DUO SOLID	regulowana VERTIGO	stała metalowa	regulowana metalowa AQUA DIN DUO

WYPOSAŻENIE

STANDARDOWE	DODATKOWE (za dopłatą)
zamek jednopunktowy wpuszczany, rozstaw 72 mm, na klucz WK, WB, WC lub zamek magnetyczny wpuszczany na klucz (rozstaw 90mm), na wkładkę (rozstaw 85 mm) lub do blokady łazienkowej (rozstaw WC)	kolorystyka UNI MAT PLUS struktura 3D 100/123,00
zawiasy: typ K nikiel szczotkowany do ościeżnicy system DIN, typ C nikiel szczotkowany – do ościeżnicy drewnianej, typ M – do ościeżnicy metalowej lub zawias bezprylgowy kryty DUO nikiel satyna („60”-„80” - 2 szt.; „90” - 3 szt.)	rozmiar „100” +20%
kolor 644 czarny	drzwi niższe o 50 mm bez dopłaty
system przylgowy – zawiasy kolor srebrny; zamek w kolorze czarnym	drzwi wyższe o 50 mm lub 100 mm (wymagany trzeci zawias za dopłatą) +10%
system bezprylgowy - zawiasy i zamek w kolorze czarnym	trzeci zawias w skrzydle:
kolor 642 biały; super biały 213	typ C dla szer. „60”-„80” 40/49,20
system przylgowy - zawiasy kolor srebrny; zamek w kolorze białym	typ K dla szer. „60”-„80” 40/49,20
system bezprylgowy - zawiasy i zamek w kolorze białym	typ M dla szer. „60”-„80” 17/20,91
szyba biały mat lub brąz mat grubość 4 mm wzory V3S1, V3S2, V3S3, V3S4, V3S5, V3SA	kryty DUO dla szer. „60”-„80” 110/135,30
wzór V03, V3S1, V3S2, V3S3, V3S4, V3SA – płyca grubość 4 mm w kolorze skrzydła	podcięcie wentylacyjne 35/43,05
	samozamykacze, elektrozaczepy, rekuperacja, uszczelka opadająca str. 266
	szkło laminowane VSG 22.1 kolor czarny (dot. 1 szyby) 25/30,75

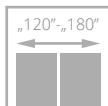
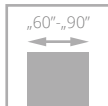

dla skrzydeł z opcją wentylacji



dot. skrzydeł z podcięciem wentylacyjnym



drzwi SEDO, wzór W01S8, ościeżnica regulowana SYSTEM DIN

SEDO

od ~~885~~/1088,55

od **675**/830,25

cena skrzydła **netto**/brutto (PLN, VAT 23%)



- **solidna konstrukcja** ramiaka z wysokiej jakości MDF
- **bogata kolorystyka powierzchni UNI MAT PLUS** charakteryzująca się jedwabistą haptką oraz specjalną powłoką odporną na ślady po palcach



profil szprosu



szyba hartowana LINEA



drzwi SEDO, wzór W03, ościeżnica regulowana DIN

DRZWI WEWNĘTRZNE RAMIAKOWE LAMINOWANE



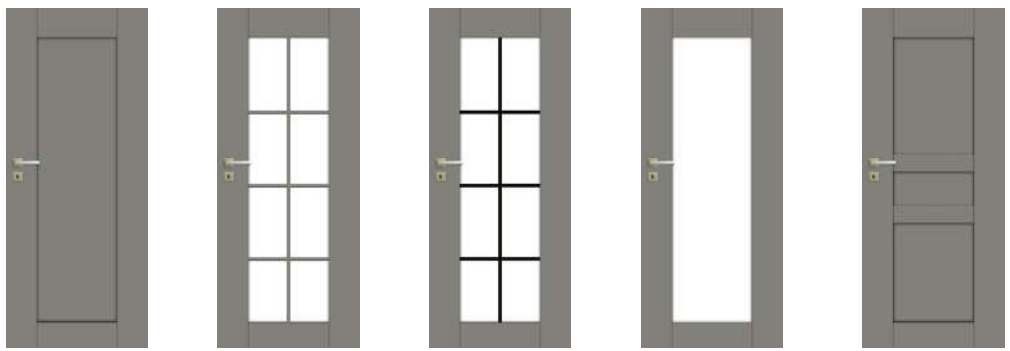

WERSJA	W00 / V01	W01S8 / V1S8	W01S8 czarne szprosy	W01 / V1SD	W02 / V02
wysokość standard	675/830,25	985/1211,55	985/1211,55	695/854,85	675/830,25
wysokość 2120 mm	975/1199,25	1195/1469,85	1195/1469,85	1025/1260,75	1025/1260,75
wysokość 2220 mm	1065/1309,95	1305/1605,15	1305/1605,15	1115/1371,45	1115/1371,45

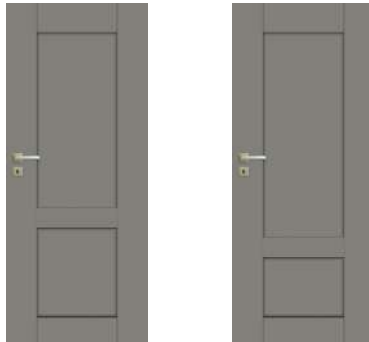

WERSJA	W03 / V03	W04 / V04
wysokość standard	675/830,25	675/830,25
wysokość 2120 mm	1025/1260,75	1025/1260,75
wysokość 2220 mm	1115/1371,45	1115/1371,45

KOLORYSTYKA

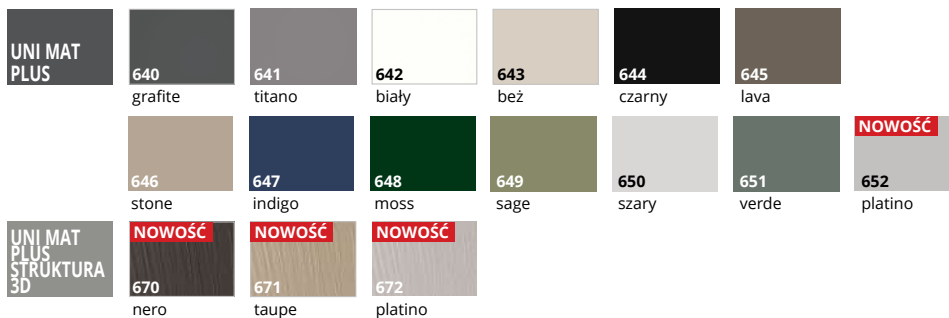

OŚCIEŻNICE

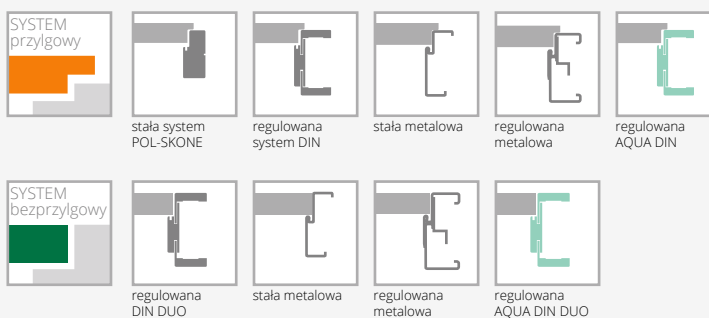

WYPOSAŻENIE

STANDARDOWE
wersja W00, W02, W03, W04: płyca o grubości 12 mm
wersja W01, W01S8: szyba hartowana przezierna lub biały mat 4 mm
brak możliwości zastosowania szyby laminowanej VSG 22.1, VSG 33.1
zamek jednopunktowy, rozstaw 72 mm (sys. przylgowy) lub magnetyczny (sys. bezprzylgowy) wpuszczany, na klucz (rozstaw 90 mm), na wkładkę (rozstaw 85 mm) lub do blokady łazienkowej (rozstaw 90 mm)
kolor 644 czarny
system przylgowy – zawiasy kolor srebrny; zamek w kolorze czarnym
system bezprzylgowy - zawiasy i zamek w kolorze czarnym
kolor 642 biały
system przylgowy - zawiasy kolor srebrny; zamek w kolorze białym
system bezprzylgowy - zawiasy i zamek w kolorze białym

DODATKOWE (za dopłatą)	
kolorystyka UNI MAT PLUS struktura 3D	100/123,00
drzwi niższe o 50 mm	bez dopłaty
podcięcie wentylacyjne	35/43,05
samozamknięcie, elektrozaczepy, rekuperacja, uszczelka opadająca	str. 266
szkło hartowane LINEA biała satyna o grubości 4 mm, ornament jednostronny	249/306,27

CENA (zł)
netto/brutto
 (VAT 23%)

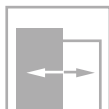
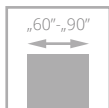

dla skrzydeł z opcją wentylacji



dot. skrzydeł z podcięciem wentylacyjnym

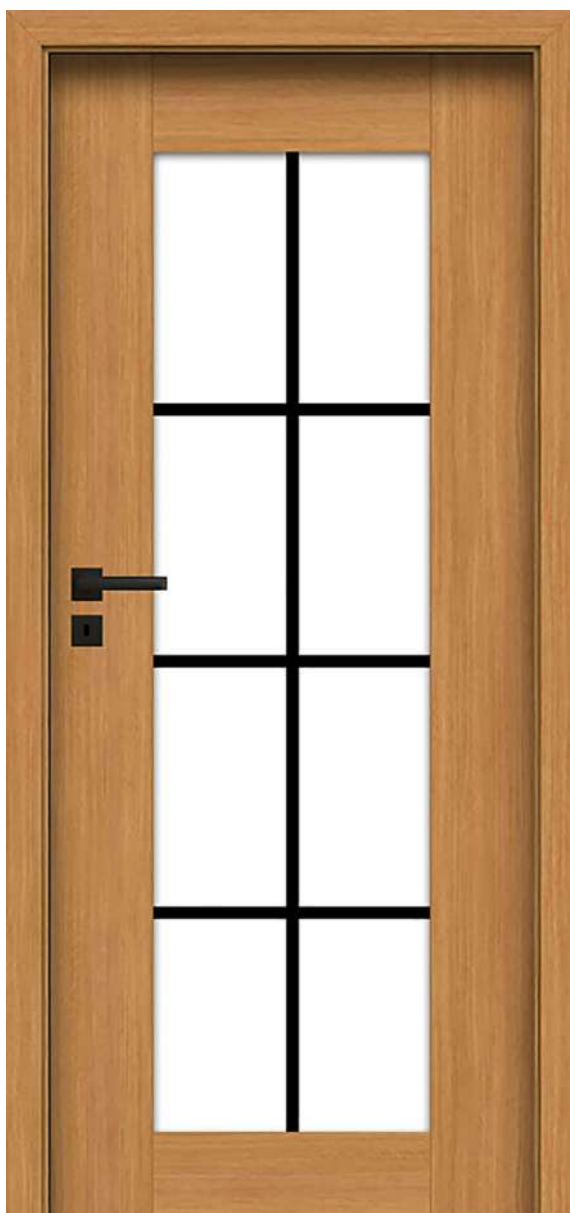

drzwi SAMOS, wzór V1S8, ościeżnica regulowana SYSTEM DIN

SAMOS

od **885**/1088,55
cena skrzydła **netto**/brutto (PLN, VAT 23%)

**NOWE
KOLORY**

- **solidna konstrukcja** ramiaka z wysokiej jakości MDF
- **ramiaki pionowe** o grubości 40 mm
- **ramiaki poziome** o grubości 35 mm
- **szprosy** w kolorze skrzydła lub czarnym



szyba hartowana LINEA



drzwi SAMOS, wzór V1S5, ościeżnica regulowana DIN

DRZWI WEWNĘTRZNE RAMIAKOWE LAMINOWANE





WERSJA	V01	V1S6	V1S8	V1S1	V1S5	V1S3
	885/1088,55	985/1211,55	985/1211,55	985/1211,55	985/1211,55	985/1211,55

KOLORYSTYKA



OŚCIEŻNICE

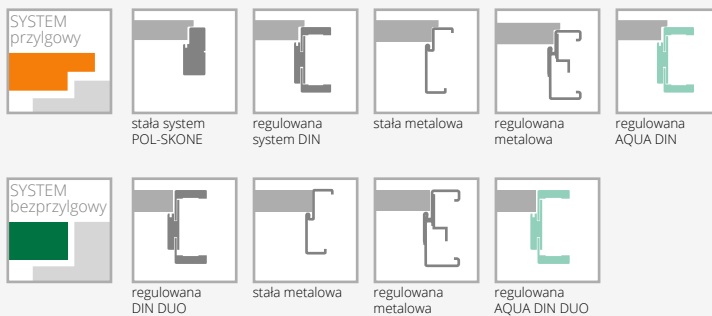

WYPOSAŻENIE

STANDARDOWE	DODATKOWE (za dopłatą)	
wzory V1S6, V1S8, V1S1, V1S5, V1S3 szyba hartowana o grubości 4 mm biały mat lub przezierna	drzwi niższe o 50 mm	bez dopłaty
zamek jednopunktowy wpuszczany biały ocynk rozstaw 72 mm (system przylgowy), magnetyczny w kolorze nikiel satyna (system bezprylgowy) wpuszczany na klucz (rozstaw 90 mm) na wkładkę (rozstaw 85 mm) lub do blokady łazienkowej (rozstaw 90 mm)	podcięcie wentylacyjne	35/43,05
zawias typ B do ościeżnicy system DIN, typ D – do ościeżnicy drewnianej, typ M – do ościeżnicy metalowej lub kryty DUO nikiel satyna („60” - „90” - 3 szt.)	samozamknięcie, elektrozaczepy, rekuperacja, uszczelka opadająca	str. 266
zawias kryty DUO nikiel satyna - 3 szt. („60”-„90”)	szkło hartowane LINEA biała satyna o grubości 4 mm, ornament jednostronny	249/306,27
brak możliwości zastosowania szyby laminowanej VSG 22.1 i VSG 33.1		

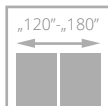
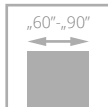

dla skrzydeł z opcją wentylacji



dot. skrzydeł z podcięciem wentylacyjnym



drzwi MODO, wzór W00, ościeżnica regulowana SYSTEM DIN

MODO

od **885**/1088,55
cena skrzydła **netto**/brutto (PLN, VAT 23%)



**NOWE
KOLORY**

- **solidna konstrukcja** – ramiaki z wysokiej jakości MDF
- ramiaki **pionowe i poziome** o tej samej grubości 40 mm
- ramiak z MDF pokryty powierzchnią **UNI MAT PLUS, LAMISTONE, SILKSTONE**
- płyцина z MDF o grubości 12 mm pokryta powierzchnią **UNI MAT PLUS, LAMISTONE, SILKSTONE**
- **przestrzenna** ramka wystrojowa



profil ramki



drzwi MODO, wzór W00, ościeżnica regulowana DIN





WERSJA	W00 / V01	W01 / V1SD	W02 / V02	W03 / V03	W04 / V04
wysokość standard	885/1088,55	929/1142,67	929/1142,67	929/1142,67	979/1204,17
wysokość 2120 mm	975/1199,25	1025/1260,75	1025/1260,75	1025/1260,75	1080/1328,40
wysokość 2220 mm	1065/1309,95	1115/1371,45	1115/1371,45	1115/1371,45	1175/1445,25

KOLORYSTYKA

UNI MAT PLUS	640	641	642	643	644	645	
	grafite	titano	biały	beż	czarny	lava	
UNI MAT PLUS STRUKTURA 3D	646	647	648	649	650	651	NOWOŚĆ
	stone	indigo	moss	sage	szary	verde	platino
	NOWOŚĆ	NOWOŚĆ	NOWOŚĆ				
	670	671	672				
	nero	taupe	platino				

OŚCIEŻNICE



SYSTEM przylgowy				
	regulowana system DIN	stała metalowa	regulowana metalowa	regulowana AQUA DIN
SYSTEM bezprzylgowy				
	regulowana DIN DUO	stała metalowa	regulowana metalowa	regulowana AQUA DIN DUO

WYPOSAŻENIE STANDARDOWE

wzór W01 - szyba hartowana biały mat o grubości 4 mm

SYSTEM PRZYLGOWY

zamek jednopunktowy, wpuszczany rozstaw 72 mm, na klucz (WK), na wkładkę (WB), lub do blokady łazienkowej (WC) kolor biały ocynk w kolorze UNI MAT PLUS czarny 644 zamek w kolorze czarnym zawiasy nikiel szczotkowany: typ B - do ościeżnicy system DIN, typ M - do ościeżnicy metalowej („60”-„90” - 3 szt.)

SYSTEM BEZPRZYLGOWY

zamek magnetyczny, wpuszczany, na klucz (WK) - (rozstaw 90mm), do blokady łazienkowej (WC) - rozstaw 90 mm; na wkładkę (WB) - rozstaw 85 mm - kolor nikiel satyna; w kolorze UNI MAT PLUS czarny 644 zamek w kolorze czarnym zawiasy bezprzylgowe kryte - kolor nikiel satyna („60”- „90” - 3 szt.), w kolorze UNI MAT PLUS czarny 644 zawiasy kryte DUO w kolorze czarnym

SYSTEM REVES

zamek magnetyczny, wpuszczany (kolor chrom - satyna), na klucz (WK), do blokady łazienkowej (WC) - rozstaw 90 mm; na wkładkę (WB) - rozstaw 85 mm zawiasy kryte TE kolor chrom satyna („60”-„80” - 2 szt., „90”- 3 szt.)

brak możliwości zastosowania szyby laminowanej VSG 22.1; VSG 33.1

DODATKOWE (za dopłatą)

kolorystka UNI MAT PLUS struktura 3D	100/123,00
system REVES (odwrotnej przyłgi)	220/270,60
trzeci zawias w skrzydle kryty TE dla szer. „60”-„80”	225/276,75
zmiana koloru zawiasów, zamka	str. 274
drzwi niższe o 50 mm	bez dopłaty
podcięcie wentylacyjne	35/43,05
samozamknięcie, elektrozaczepty, rekuperacja, uszczelka opadająca	str. 266
szkło hartowane przeierne o grubości 4 mm	+10%

CENA (zł)
netto/brutto
(VAT 23%)

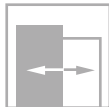
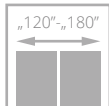
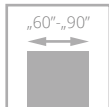

dla skrzydeł z opcją wentylacji



dot. skrzydeł z podcięciem wentylacyjnym



drzwi VERI, wzór W02, ościeżnica regulowana SYSTEM DIN

VERI

od **885**/1088,55
cena skrzydła **netto**/brutto (PLN, VAT 23%)



NOWE KOLORY

- **solidna konstrukcja** – ramiaki z wysokiej jakości MDF
- ramiaki **pionowe i poziome** o tej samej grubości 40 mm
- ramiak z MDF pokryty powierzchnią **UNI MAT PLUS, LAMISTONE, SILKSTONE**
- płyцина z MDF o grubości 12 mm pokryta powierzchnią **UNI MAT PLUS, LAMISTONE, SILKSTONE**
- **przestrzenna ramka** wystrojowa



profil ramki



faza na łączeniu ramiaków



drzwi VERI, wzór W00, ościeżnica regulowana DIN DUO





WERSJA	W00 / V01	W01 / V1SD	W02 / V02	W03 / V03
wysokość standard	885 /1088,55	929 /1142,67	929 /1142,67	929 /1142,67
wysokość 2120 mm	975 /1199,25	1025 /1260,75	1025 /1260,75	1025 /1260,75
wysokość 2220 mm	1065 /1309,95	1115 /1371,45	1115 /1371,45	1115 /1371,45

KOLORYSTYKA

UNI MAT PLUS	640 grafite	641 titano	642 biały	643 beż	644 czarny	645 lava
	646 stone	647 indigo	648 moss	649 sage	650 szary	651 verde
UNI MAT PLUS STRUKTURA 3D	NOWOŚĆ 670 nero	NOWOŚĆ 671 taupe	NOWOŚĆ 672 platino			NOWOŚĆ 652 platino

OŚCIEŻNICE

SYSTEM odwrotnej przylgi	SYSTEM przylgowy	regulowana system DIN	stała metalowa	regulowana metalowa	regulowana AQUA DIN
	SYSTEM bezprzylgowy	regulowana DIN DUO	stała metalowa	regulowana metalowa	regulowana AQUA DIN DUO

WYPOSAŻENIE STANDARDOWE

wzór W01 - szyba hartowana biały mat o grubości 4 mm

SYSTEM PRZYLGOWY
zamek jednopunktowy, wpuszczany rozstaw 72 mm, na klucz (WK), na wkładkę (WB), lub do blokady łazienkowej (WC) kolor biały ocynk w kolorze UNI MAT PLUS czarny 644 zamek w kolorze czarnym zawiasy nikiel szczotkowany: typ B – do ościeżnicy system DIN, typ M – do ościeżnicy metalowej („60”-„90” – 3 szt.)

SYSTEM BEZPRZYLGOWY
zamek magnetyczny, wpuszczany, na klucz (WK) - (rozstaw 90mm), do blokady łazienkowej (WC) - rozstaw 90 mm; na wkładkę (WB) - rozstaw 85 mm – kolor nikiel satyna; w kolorze UNI MAT PLUS czarny 644 zamek w kolorze czarnym zawiasy bezprzylgowe kryte - kolor nikiel satyna („60”-„90” – 3 szt.), w kolorze UNI MAT PLUS czarny 644 zawiasy kryte DUO w kolorze czarnym

SYSTEM REVES
zamek magnetyczny, wpuszczany (kolor chrom - satyna), na klucz (WK), do blokady łazienkowej (WC) - rozstaw 90 mm; na wkładkę (WB) - rozstaw 85 mm zawiasy kryte TE kolor chrom satyna („60”-„80” – 2 szt., „90” – 3 szt.)

CENA (zł)
netto/brutto
(VAT 23%)

brak możliwości zastosowania szyby laminowanej VSG 22.1; VSG 33.1

DODATKOWE (za dopłatą)	
kolorystyka UNI MAT PLUS struktura 3D	100 /123,00
system REVES (odwrotnej przylgi)	220 /270,60
trzeci zawias w skrzydle kryty TE dla szer. „60”-„80”	225 /276,75
zmiana koloru zawiasów, zamka	str. 274
drzwi niższe o 50 mm	bez dopłaty
podcięcie wentylacyjne	35 /43,05
samozamknięcie, elektrozaczepty, rekuperacja, uszczelka opadająca	str. 266
szkło hartowane przeierne o grubości 4 mm	+10%

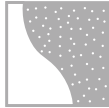
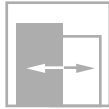
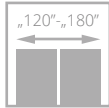
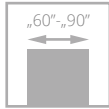

dla skrzydeł z opcją wentylacji



dot. skrzydeł z podcięciem wentylacyjnym



drzwi EGRO, wzór W00, ościeżnica regulowana SYSTEM DIN

EGRO

od **885/1088,55**
cena skrzydła **netto**/brutto (PLN, VAT 23%)



NOWE KOLORY

- **solidna konstrukcja** – ramiaki z wysokiej jakości MDF
- ramiaki **pionowe i poziome** o tej samej grubości 40 mm
- ramiak z MDF pokryty powierzchnią **UNI MAT PLUS, LAMISTONE, SILKSTONE**
- płyцина z MDF o grubości 16 mm pokryta powierzchnią **UNI MAT PLUS, LAMISTONE, SILKSTONE**
- **przestrzenna** płyцина o grubości 16 mm



przestrzenna płyцина



szyba hartowana LINEA



drzwi EGRO, wzór W00, ościeżnica regulowana DIN

DRZWI WEWNĘTRZNE RAMIAKOWE LAMINOWANE





WERSJA	W00 / V01	W01 / V1SD	W02 / V02	W03 / V2SD	W04 / V03	W05 / V3SD
wysokość standard	885/1088,55	929/1142,67	929/1142,67	929/1142,67	929/1142,67	929/1142,67
wysokość 2120 mm	975/1199,25	1025/1260,75	1025/1260,75	1025/1260,75	1025/1260,75	1025/1260,75
wysokość 2220 mm	1065/1309,95	1115/1371,45	1115/1371,45	1115/1371,45	1115/1371,45	1115/1371,45

KOLORYSTYKA

UNI MAT PLUS	640	641	642	643	644	645	
	grafite	titano	biały	beż	czarny	lava	
	646	647	648	649	650	651	NOWOŚĆ
	stone	indigo	moss	sage	szary	verde	platino
UNI MAT PLUS STRUKTURA 3D	NOWOŚĆ	NOWOŚĆ	NOWOŚĆ				
	670	671	672				
	nero	taupe	platino				

OŚCIEŻNICE



SYSTEM przylgowy				
	regulowana system DIN	stała metalowa	regulowana metalowa	regulowana AQUA DIN
SYSTEM bezprylgowy				
	regulowana DIN DUO	stała metalowa	regulowana metalowa	regulowana AQUA DIN DUO

WYPOSAŻENIE

STANDARDOWE

wzór W01, W03, W05 - szyba hartowana biały mat o grubości 4 mm
wzór W00, W02, W04 - pływina przestrzenna o grubości 16 mm

SYSTEM PRZYLGOWY

zamek jednopunktowy, wpuszczany rozstaw 72 mm, na klucz (WK), na wkładkę (WB), lub do blokady łazienkowej (WC) kolor biały ocynk w kolorze UNI MAT PLUS czarny 644 zamek w kolorze czarnym zawiasy nikiel szczotkowany: typ B – do ościeżnicy system DIN, typ M – do ościeżnicy metalowej („60”-„90” – 3 szt.)

SYSTEM BEZPRYLGOWY

zamek magnetyczny, wpuszczany, na klucz (WK) - (rozstaw 90 mm), do blokady łazienkowej (WC) - rozstaw 90 mm; na wkładkę (WB) - rozstaw 85 mm – kolor nikiel satyna; w kolorze UNI MAT PLUS czarny 644 zamek w kolorze czarnym zawiasy bezprylgowe kryte - kolor nikiel satyna („60”- „90” – 3 szt.), w kolorze UNI MAT PLUS czarny 644 zawiasy kryte DUO w kolorze czarnym

SYSTEM REVES

zamek magnetyczny, wpuszczany (kolor chrom - satyna), na klucz (WK), do blokady łazienkowej (WC) - rozstaw 90 mm; na wkładkę (WB) - rozstaw 85 mm zawiasy kryte TE kolor chrom satyna („60”-„80” – 2 szt., „90” – 3 szt.)

brak możliwości zastosowania szyby laminowanej VSG 22.1; VSG 33.1

DODATKOWE (za dopłatą)

kolorystyka UNI MAT PLUS struktura 3D	100/123,00
system REVES (odwrotnej przylgi)	220/270,60
trzeci zawias w skrzydle kryty TE dla szer. „60”-„80”	225/276,75
zmiana koloru zawiasów, zamka	str. 274
drzwi niższe o 50 mm	bez dopłaty
podcięcie wentylacyjne	35/43,05
samozamkiacze, elektrozaczepy, rekuperacja, uszczelka opadająca	str. 266
szkło hartowane przeźierne o grubości 4 mm	+10%
szkło hartowane LINEA biała satyna o grubości 4 mm, ornament jednostronny	249/306,27

CENA (zł)
netto/brutto
(VAT 23%)

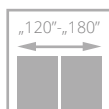
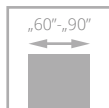

dla skrzydeł z opcją wentylacji



dot. skrzydeł z podcięciem wentylacyjnym



ESTO

680/836,40

cena skrzydła netto/brutto (PLN, VAT 23%)



- **solidna konstrukcja** z wysokiej jakości MDF
- **ramiaki pionowe** o grubości 40 mm
- **ramiaki poziome** (górny i dolny) o grubości 35 mm
- **panele** o grubości 22 mm

drzwi ESTO, wzór V3SS, ościeżnica regulowana SYSTEM DIN

DRZWI WEWNĘTRZNE RAMIAKOWE LAMINOWANE



drzwi ESTO, wzór V3SS, ościeżnica regulowana DIN



WERSJA	V03	V3S1	V3S2
	680/836,40	680/836,40	680/836,40



WERSJA	V3S3	V3S4	V3S5
	680/836,40	680/836,40	680/836,40

KOLORYSTYKA



OSZCIEŻNICE

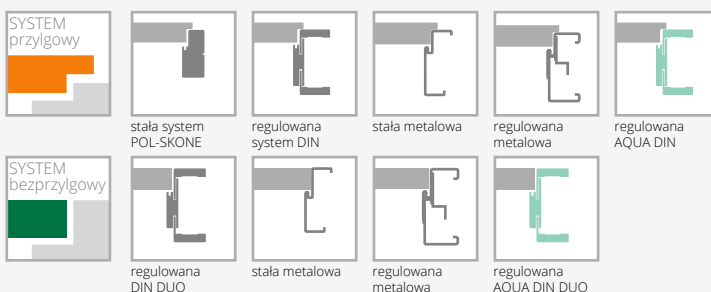

WYPOSAŻENIE

STANDARDOWE	DODATKOWE (za dopłatą)
solidna konstrukcja z wysokiej jakości MDF	kolorystyka UNI MAT PLUS struktura 3D 100/123,00
ramiaki pionowe o grubości 40 mm	drzwi niższe o 50 mm bez dopłaty
ramiaki poziome (górny i dolny) o grubości 35 mm	podcięcie wentylacyjne 35/43,05
panele o grubości 22 mm	samozamykacze, elektrozaczepty, rekuperacja, uszczelka opadająca str. 266
szkło biały mat o grubości 4 mm	szkło hartowane przeźroczyste o grubości 4 mm +10%
zamek jednopunktowy wpuszczany biały ocynk, rozstaw 72 mm (system przylgowy), w kolorze czarny 244 zamek jednopunktowy wpuszczany w kolorze czarnym, rozstaw 72 mm (system przylgowy) lub magnetyczny w kolorze nikiel satyna (system bezprylgowy) wpuszczany na klucz (rozstaw 90 mm), na wkładkę (rozstaw 85 mm) lub do blokady łazienkowej (rozstaw 90 mm)	szkło laminowane VSG 22.1 kolor czarny (dot. 1 szyby) 25/30,75
w kolorze czarny 244 zamek magnetyczny w kolorze czarnym (system bezprylgowy) wpuszczany na klucz (rozstaw 90 mm), na wkładkę (rozstaw 85 mm) lub do blokady łazienkowej (rozstaw 90 mm)	
zawiasy srebrne: typ B – do oszczędniczki system DIN, typ M – do oszczędniczki metalowej lub kryty DUO nikiel satyna („60”-„90” – 3 szt.)	
czarny 244: zawiasy DUO w kolorze czarnym	

CENA (zł)
netto/brutto
 (VAT 23%)

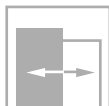
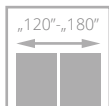
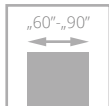

dla skrzydeł z opcją wentylacji



dot. skrzydeł z podcięciem wentylacyjnym



drzwi ARCO, wzór W03P, ościeżnica regulowana SYSTEM DIN

ARCO

od **625/768,75**
cena skrzydła **netto**/brutto (PLN, VAT 23%)



- **solidna konstrukcja** ramiaka z wysokiej jakości MDF
- Certyfikat FSC® Mix dostępny tylko pod zapytania Klienta



ramiak usłojenie pionowe, panele i pływina poziome



panele, szklenie



za dopłatą: **szyba laminowana VSG 22.1 w kolorze czarnym**



drzwi ARCO, wzór W02 (drzwi po lewej i po prawej), ościeżnica regulowana DIN



WERSJA	W02P / V02	W2S / V2S2	W02 / V2S5	W2D / V1SD	W03P / V03	W3S / V3S2	W03 / V3S5
ECO TOP	625/768,75	625/768,75	625/768,75	715/879,45	625/768,75	625/768,75	625/768,75
LAMISTONE SILKSTONE	725/891,75	725/891,75	725/891,75	820/1008,60	725/891,75	725/891,75	725/891,75



WERSJA	W07 / V06	W07S1 / V6S1	W07S3 / V6S3	W08 / V07	W08S1 / V7S1	W08S4 / V7S4
ECO TOP	625/768,75	625/768,75	625/768,75	625/768,75	625/768,75	625/768,75
LAMISTONE SILKSTONE	725/891,75	725/891,75	725/891,75	725/891,75	725/891,75	725/891,75

KOLORYSTYKA

ECO TOP	120	121	132	141	158*	161	* kolor dostępny do wyczerpania zapasów
	biały	dąb	orzech	dąb Salinas	dąb miodowy	dąb halif	
SILKSTONE	276	293	295				
	dąb polski	antracyt Royal	merbau Royal				
LAMISTONE CPL	240	241	242	289			
	wiąz bielony V	wiąz piaskowy V	wiąz szary V	szary			

OŚCIEŻNICE

SYSTEM przylgowy					
	stała z MDF	regulowana system DIN	stała metalowa	regulowana metalowa	regulowana AQUA DIN
SYSTEM bezprzylgowy					
	regulowana DIN DUO	stała metalowa	regulowana metalowa	regulowana AQUA DIN DUO	

WYPOSAŻENIE

STANDARDOWE

szkło biały/braź mat lub przeierne o grubości 4 mm
wzór W2D standard – szyba hartowana
zamek jednopunktowy, rozstaw 72 mm (sys. przylgowy) lub magnetyczny (sys. bezprzylgowy) wpuszczany, na klucz (rozstaw 90 mm), na wkładkę (rozstaw 85 mm) lub do blokady łazienkowej (rozstaw 90 mm)
zawiasy: typ B – do ościeżnicy system DIN, typ D – do ościeżnicy MDF, typ M – do ościeżnicy metalowej lub kryty DUO nikiel satyna („60”-„90” – 3 szt.)

DODATKOWE (za dopłatą)

drzwi niższe o 50 mm	bez dopłaty
podcięcie wentylacyjne (str. 277)	35/43,05
samozamykacze, elektrozaczepty, rekuperacja, uszczelka opadająca	str. 266
szkło laminowane VSG 22.1 kolor biały lub przeierne (dot. 1 szyby): wersja W02, W08S4 wersja W03	30/36,90 25/30,75
szkło hartowane przeierne o grubości 4 mm	+10%
szkło laminowane VSG 22.1 kolor czarny (dot. 1 szyby): wersja W02, W08S4 wersja W03	30/36,90 25/30,75

CENA (zł)
netto/brutto
(VAT 23%)

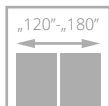
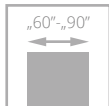

dla skrzydeł z opcją wentylacji



dot. skrzydeł z podcięciem wentylacyjnym



drzwi UNITO, wzór W03P, ościeżnica regulowana SYSTEM DIN

UNITO

698/858,54

cena skrzydła netto/brutto (PLN, VAT 23%)



- **solidna konstrukcja** ramiaka z wysokiej jakości MDF
- **bogata kolorystyka** powierzchni UNI MAT PLUS charakteryzująca się jedwabistą haptką oraz specjalną powłoką odporną na ślady po palcach
- **ramiaki pionowe** o grubości 40 mm
- **ramiaki poziome** o grubości 35 mm
- **panele** o grubości 16 mm



ramiak

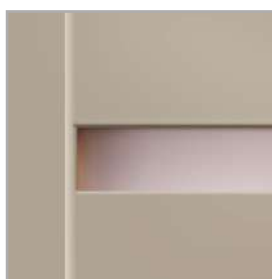

panele, szklenie



za dopłatą: **szyba laminowana VSG 22.1 w kolorze czarnym**



drzwi UNITO, wzór W02, ościeżnica regulowana DIN



WERSJA	W02P / V02	W2S / V2S2	W02 / V2S5	W03P / V03	W3S / V3S2	W03 / V3S5
	698/858,54	698/858,54	698/858,54	698/858,54	698/858,54	698/858,54

KOLORYSTYKA

UNI MAT PLUS	640	641	642	643	644	645	
	grafite	titano	biały	beż	czarny	lava	
UNI MAT PLUS STRUKTURA 3D	646	647	648	649	650	651	652
	stone	indigo	moss	sage	szary	verde	platino
	NOWOŚĆ	NOWOŚĆ	NOWOŚĆ				
	670	671	672				
	nero	taupe	platino				

OŚCIEŻNICE

SYSTEM przylgowy					
	regulowana system DIN	stała metalowa	regulowana metalowa	regulowana AQUA DIN	
	SYSTEM bezprylgowy				
		regulowana DIN DUO	stała metalowa	regulowana metalowa	regulowana AQUA DIN DUO

WYPOSAŻENIE

STANDARDOWE

ramiaki pionowe o grubości 40 mm z MDF; ramiaki poziome o grubości 35 mm pokryte powierzchnią UNI MAT PLUS

panele o grubości 16 mm wykonane z MDF pokryte powierzchnią UNI MAT PLUS

szkło białe mat lub brąz mat grubość 4 mm wzory W2S/V2S2; W02/V2S5; W3S/V3S2; W03/V3S5

wzór W02P/V02 – płytka grubość 4 mm w kolorze skrzydła o powierzchni UNI MAT PLUS

zamek jednopunktowy wpuszczany, rozstaw 72 mm, na klucz WK, WB, WC lub zamek magnetyczny wpuszczany na klucz (rozstaw 90 mm), na wkładkę (rozstaw 85 mm) lub do blokady łazienkowej (rozstaw WC)

zawiasy typ B do ościeżnicy DIN, typ D do ościeżnicy MDF, typ M do ościeżnicy metalowej lub zawias bezprylgowy kryty DUO 3 szt. („60°-„90°)

kolor 644 czarny:

system przylgowy – zawiasy kolor srebrny; zamek w kolorze czarnym
system bezprylgowy – zawiasy i zamek w kolorze czarnym

kolor 642 biały:

system przylgowy - zawiasy kolor srebrny; zamek w kolorze białym
system bezprylgowy - zawiasy i zamek w kolorze białym

DODATKOWE (za dopłatą)

kolorystka UNI MAT PLUS struktura 3D	100/123,00
drzwi niższe o 50 mm	bez dopłaty
podcięcie wentylacyjne	35/43,05
samozamykacze, elektrozaczepy, rekuperacja, uszczelka opadająca	str. 266
szkło laminowane VSG 22.1 kolor czarny	
wersja W02	30/36,90
wersja W03	25/30,75

CENA (zł)
netto/brutto
(VAT 23%)

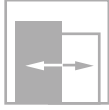
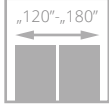
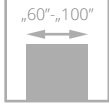

EMPORE

od **945**/1162,35
cena skrzydła **netto**/brutto (PLN, VAT 23%)

NOWOŚĆ

- **solidna konstrukcja - ramiak drewniany**
- **bogata kolorystyka** powierzchni UNI MAT PLUS charakteryzująca się jedwabistą haptką oraz **specjalną powłoką odporną na ślady po palcach**
- **profilowa ramka wystrojowa** w kolorze skrzydła
- stabilne wypełnienie **z płyty otworowanej**

drzwi EMPORE, wzór V01, ościeżnica regulowana SYSTEM DIN

DRZWI WEWNĘTRZNE RAMIAKOWE LAMINOWANE



drzwi EMPORE, wzór V04, ościeżnica regulowana DIN



WERSJA	V01	V02	V03	V04	V05
	945/1162,35	1045/1285,35	1145/1408,35	1245/1531,35	1245/1531,35

KOLORYSTYKA

UNI MAT PLUS	640	641	642	643	644	645	
	grafite	titano	biały	beż	czarny	lava	
	646	647	648	649	650	651	NOWOŚĆ
	stone	indigo	moss	sage	szary	verde	platino

OŚCIEŻNICE



SYSTEM przyłgowy						
	stała system POL-SKONE	regulowana system DIN	stała metalowa	regulowana metalowa	regulowana AQUA DIN	
SYSTEM bezprzyłgowy						
	stała DUO	regulowana DIN DUO	regulowana VERTIGO	stała metalowa	regulowana metalowa	regulowana AQUA DIN DUO

WYPOSAŻENIE

STANDARDOWE

SYSTEM PRZYLGOWY

zamek jednopunktowy, wpuszczany rozstaw 72 mm, na klucz (WK), na wkładkę (WB), lub do blokady łazienkowej (WC) - kolor srebrny

SYSTEM BEZPRZYLGOWY

zamek magnetyczny, wpuszczany, na klucz (WK) - rozstaw 90 mm, do blokady łazienkowej (WC) - rozstaw 90 mm; na wkładkę (WB) - rozstaw 85 mm - kolor srebrny

zawiasy: typ K srebrny - do ościeżnicy system DIN, typ C srebrny - do ościeżnicy drewnianej, typ M - do ościeżnicy metalowej lub kryty DUO nikiel satyna („60”-„80” - 2 szt., „90” - 3 szt.)

DODATKOWE (za dopłatą)

rozmiar „100”	40/49,20
system REVES (odwrotnej przyłgi)	220/270,60
trzeci zawias w skrzydle lub zawias czopowy regulowany (cena za 1 szt.):	
typ M dla szer. „60”-„80”	17/20,91
typ C dla szer. „60”-„80”	40/49,20
typ K dla szer. „60”-„80”	40/49,20
kryty DUO dla szer. „60”-„80”	110/135,30
kryty TE dla szer. „60”-„80”	225/276,75
samozamkiacze, elektrozaczepy, rekuperacja, uszczelka opadająca	str. 266
wzmocnienie pod samozamkiacz	25/30,75
podcięcie wentylacyjne (str. 277)	35/43,05
drzwi niższe o 50 mm	bez dopłaty

CENA (zł)
netto/brutto
(VAT 23%)

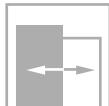
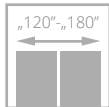
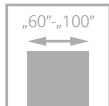

drzwi ADORE, wzór V01, ościeżnica regulowana SYSTEM DIN

ADORE

985/1211,55

cena skrzydła netto/brutto (PLN, VAT 23%)

**NOWE
KOLORY**

- solidna **konstrukcja - ramiak drewniany**
- stabilne wypełnienie z **plyty otworowanej**
- listwy wystrojowe pokryte powierzchnią **UNI MAT PLUS**
- bogata kolorystyka powierzchni UNI MAT PLUS charakteryzująca się **jedwabistą haptką** oraz specjalną **powłoką odporną na ślady** po palcach



listwa wystrojowa

DRZWI WEWNĘTRZNE PŁYTOWE LAMINOWANE



drzwi ADORE, wzór V01, ościeżnica regulowana DIN



WERSJA	V01	V1SD	V02	V2SD
	985/1211,55	985/1211,55	985/1211,55	985/1211,55

KOLORYSTYKA

UNI MAT PLUS	640	641	642	643	644	645	
	grafite	titano	biały	beż	czarny	lava	
	646	647	648	649	650	651	NOWOŚĆ
	stone	indigo	moss	sage	szary	verde	652
							platino
LAMISTONE CPL	210	211	212				
	filo	fibra	lino				

OŚCIEŻNICE



SYSTEM przylgowy							
	stała system POL-SKONE	regulowana system DIN	regulowana DIN SOLID	stała metalowa	regulowana metalowa	regulowana AQUA DIN	
SYSTEM bezprylgowy							
	stała DUO	regulowana DIN DUO	regulowana DIN DUO SOLID	regulowana VERTIGO	stała metalowa	regulowana metalowa	regulowana AQUA DIN DUO

WYPOSAŻENIE

STANDARDOWE	DODATKOWE (za dopłatą)
ozdobne ramki wystrojowe na powierzchni o szerokości 35 mm w kolorze skrzydła	rozmiar „100” +20%
SYSTEM PRZYLGOWY zamek jednopunktowy, wpuszczany rozstaw 72 mm, na klucz (WK), na wkładkę (WB), lub do blokady łazienkowej (WC) kolor srebrny zawiasy: typ T kolor srebrny („60”-„80” – 2 szt., „90” – 3 szt.) typ C – do ościeżnicy drewnianej	zmiana koloru zawiasów, zamka str. 274
SYSTEM BEZPRZYLGOWY zamek magnetyczny, wpuszczany, na klucz (WK) - (rozstaw 90 mm), do blokady łazienkowej (WC) - rozstaw 90 mm; na wkładkę (WB) - rozstaw 85 mm – kolor srebrny zawiasy bezprylgowe kryte - kolor nikiel satyna („60”-„80” – 2 szt., „90” – 3 szt.)	trzeci zawias w skrzydle: typ C dla szer. „60”-„80” 40/49,20 typ T dla szer. „60”-„80” 30/36,90 kryty DUO dla szer. „60”-„80” 110/135,30 kryty TE dla szer. „60”-„80” 225/276,75
SYSTEM REVES zamek magnetyczny, wpuszczany (kolor chrom - satyna), na klucz (WK), do blokady łazienkowej (WC) - rozstaw 90 mm; na wkładkę (WB) - rozstaw 85 mm zawiasy kryte TE kolor chrom satyna („60”-„80” – 2 szt., „90”-„100” – 3 szt.) ze względu na wystrój w skrzydle od zakresu regulacji ZW4 istnieje możliwość otwarcia skrzydła na kąt maksymalnie 80°.	podcięcie wentylacyjne 35/43,05
SYSTEM HARMONY ze względu na wystrój w skrzydle od grubości muru 135 mm istnieje możliwość otwarcia skrzydła na kąt maksymalnie 80 stopni.	samozamykacze, elektrozaczepy, rekuperacja, uszczelka opadająca str. 266

CENA (zł)
netto/brutto
(VAT 23%)

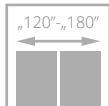
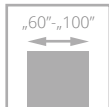

drzwi INVERNO, wzór 01, ościeżnica regulowana SYSTEM DIN

INVERNO

od **987/1214,01**
cena skrzydła **netto**/brutto (PLN, VAT 23%)

**NOWE
KOLORY**

- **solidna konstrukcja - ramiak drewniany**
- stabilne wypełnienie **z płyty pełnej**
- **kolorystyka** z powierzchni LAMISTONE CPL, SILKSTONE oraz UNI MAT PLUS
- regulowany zawias typ K, typ C lub regulowany Duo



profil listwy

DRZWI WEWNĘTRZNE PŁYTOWE LAMINOWANE



drzwi INVERNO, wzór 00, ościeżnica regulowana SYSTEM DIN



WERSJA	00 / V01	OSD / V1SD	01 / V02	01SD / V2SD
	987/1214,01	1125/1383,75	987/1214,01	1068/1313,64

KOLORYSTYKA

LAMISTONE CPL	289 szary	213 super biały	SILKSTONE	276 dąb polski
	640 grafite	641 titano		642 biały
UNI MAT PLUS	644 czarny	645 lava	646 stone	647 indigo
	648 moss	649 sage	650 szary	651 verde
	652 platino	NOWOŚĆ		

OŚCIEŻNICE

SYSTEM odwrótny przyłgi	stała system POL-SKONE	regulowana system DIN	regulowana DIN SOLID	stała metalowa	regulowana metalowa	regulowana AQUA DIN	
	SYSTEM bezprzyłgi	stała DUO	regulowana DIN DUO	regulowana DIN DUO SOLID	regulowana VERTIGO	stała metalowa	regulowana metalowa

WYPOSAŻENIE

STANDARDOWE	
wersje OSD, 01SD szkło hartowane biały mat o grubości 4 mm	
zamek jednopunktowy, rozstaw 72 mm (sys. przyłgowy) lub magnetyczny (sys. bezprzyłgowy) wpuszczany, na klucz (rozstaw 90 mm), na wkładkę (rozstaw 85 mm) lub do blokady łazienkowej (rozstaw 90 mm)	
zawiasy: typ K – do ościeżnicy system DIN, typ C – do ościeżnicy drewnianej, typ M – do ościeżnicy metalowej lub kryty DUO nikiel satyna („60”-„80” – 2 szt., „90” – 3 szt.)	
w przypadku skrzydła z samozamykaczem oraz ościeżnicą DIN lub metalową należy zastosować zawiasy typ T w ilości „60”-„80” – 3 szt.; „90”-„100” – 4 szt. (dopłata za dodatkowy zawias typ T w wysokości 30/36,90)	
sys. przyłgowy, kolor czarny 644: zawiasy srebrne, zamek czarny	
sys. bezprzyłgowy, kolor czarny 644: zawiasy i zamek w kolorze czarnym	
brak możliwości zastosowania szyby przeźiernej	
DODATKOWE (za dopłatą)	
rozmiar „100” (wystrój szklenia jak w „90”)	+20%
system REVES (odwrótny przyłgi) (wersja 00, 01) (powyżej zakresu ZW4 kąta otwarcia drzwi wynosi 88°)	220/270,60
trzeci zawias w skrzydle:	
typ C dla szer. „60”-„80”	40/49,20
typ K dla szer. „60”-„80”	40/49,20
typ M dla szer. „60”-„80”	17/20,91
kryty DUO dla szer. „60”-„80”	110/135,30
kryty TE dla szer. „60”-„80”	225/276,75
zmiana koloru zawiasów, zamka	str. 274
samozamkiacze, elektrozaczepy, rekuperacja, uszczelka opadająca	str. 266
wzmocnienie pod samozamykacz	25/30,75
drzwi niższe o 50 mm lub 100 mm	bez dopłaty
drzwi wyższe o 50 mm lub 100 mm (wymagany trzeci zawias za dopłatą)	+10%
drzwi wyższe o 150 mm lub 200 mm (wymagany trzeci zawias za dopłatą)	+20%
podcięcie wentylacyjne (str. 277)	35/43,05

CENA (zł)
netto/brutto
(VAT 23%)

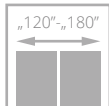
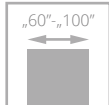

NOSTRE

od **987/1214,01**
cena skrzydła **netto**/brutto (PLN, VAT 23%)

- **solidna konstrukcja - ramiak drewniany**
- stabilne wypełnienie **z płyty pełnej**
- **kolorystyka** z powierzchni LAMISTONE CPL oraz SILKSTONE
- regulowany zawias typ K, typ C lub regulowany Duo



drzwi NOSTRE, wzór 03, ościeżnica regulowana SYSTEM DIN

listwa dekoracyjna skrzydła NOSTRE

DRZWI WEWNĘTRZNE PŁYTOWE LAMINOWANE



drzwi NOSTRE, wzór 03, ościeżnica regulowana SYSTEM DIN



WERSJA	00 / V01	OSD / V1SD	01 / V02	01SM / V2SM	01SD / V2SD
	987/1214,01	1125/1383,75	987/1214,01	1033/1270,59	1068/1313,64



WERSJA	02 / V03	02S1 / V3S1	02S3 / V3S3	03 / V04	03SD / V4SD
	1210/1488,30	1210/1488,30	1310/1611,30	987/1214,01	1125/1383,75

KOLORYSTYKA

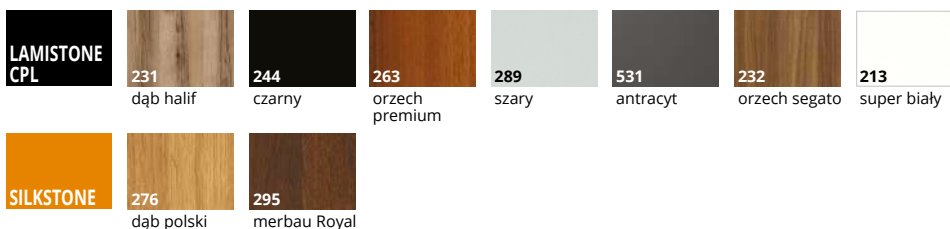

OŚCIEŻNICE

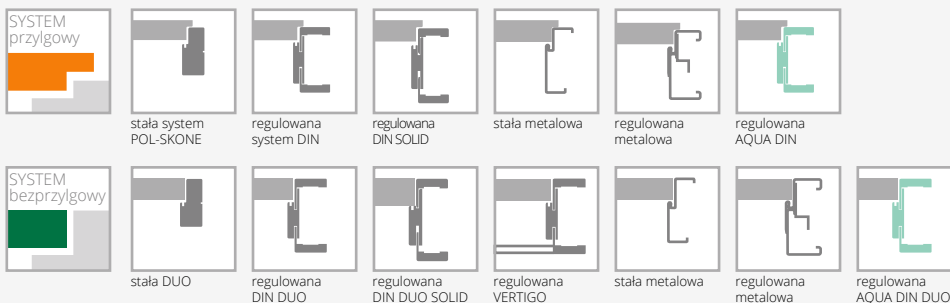

WYPOSAŻENIE

STANDARDOWE	
szkło białe mat o grubości 4 mm	
wersje OSD, 01SD, 03SD szkło hartowane białe mat o grubości 4 mm	
zamek jednopunktowy, rozstaw 72 mm (sys. przyłgowy) lub magnetyczny (sys. bezprzyłgowy) wpuszczany, na wkładkę (rozstaw 90 mm), na wkładkę (rozstaw 85 mm) lub do blokady łazienkowej (rozstaw 90 mm)	
zawiasy: typ K – do ościeżnicy system DIN, typ C – do ościeżnicy drewnianej, typ M – do ościeżnicy metalowej („60”-„80” – 2 szt., „90” – 3 szt.) lub kryty DUO nikiel satyna („60”-„70” – 2 szt., „80”-„90” – 3 szt.)	
w przypadku skrzydła z samozamykaczem oraz ościeżnicą DIN lub metalową należy zastosować zawiasy typ T w ilości „60”-„80” – 3 szt.; „90”-„100” – 4 szt. (dopłata za dodatkowy zawias typ T w wysokości 30/36,90)	
DODATKOWE (za dopłatą)	
rozmiar „100” (wystrój szklenia jak w „90”)	+20%
system REVES (odwrótny przyłgi) (wersja 00, 01, 02, 03) (powyżej zakresu ZW4 kąta otwarcia drzwi wynosi 88°)	220/270,60

trzeci zawias w skrzydle:	
typ C dla szer. „60”-„80”	40/49,20
typ K dla szer. „60”-„80”	40/49,20
typ M dla szer. „60”-„80”	17/20,91
kryty DUO dla szer. „60”-„80”	110/135,30
kryty TE dla szer. „60”-„80”	225/276,75
wzmocnienie pod samozamykacz	25/30,75
samozamykacze, elektrozaczepy, rekuperacja, uszczelka opadająca	str. 266
drzwi niższe o 50 mm lub 100 mm	bez dopłaty
drzwi wyższe o 50 mm lub 100 mm (wymagany trzeci zawias za dopłatą)	+10%
drzwi wyższe o 150 mm lub 200 mm (wymagany trzeci zawias za dopłatą)	+20%
podcięcie wentylacyjne (str. 277)	35/43,05

CENA (zł)
netto/brutto
 (VAT 23%)

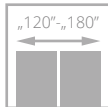
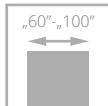

drzwi MAESTO, wzór W01, ościeżnica regulowana DIN

MAESTO

od **885**/1088,55
cena skrzydła **netto**/brutto (PLN, VAT 23%)



**NOWE
KOLORY**

- **solidna konstrukcja - ramiak drewniany**
- **bogata kolorystyka powierzchni UNI MAT PLUS** charakteryzująca się jedwabistą haptką oraz specjalną powłoką odporną na ślady po palcach
- ozdobne **dekory aluminiowe w kolorze miedź mat, złoty mat lub czarny mat** o szerokości 25 mm
- ramka wystrojowa o szerokości 30 mm w kolorze skrzydła
- stabilne wypełnienie z płyty otworowanej



profil ramki wystrojowej



dedykowana klamka w kolorze miedź - str. 280

DRZWI WEWNĘTRZNE PŁYTOWE LAMINOWANE

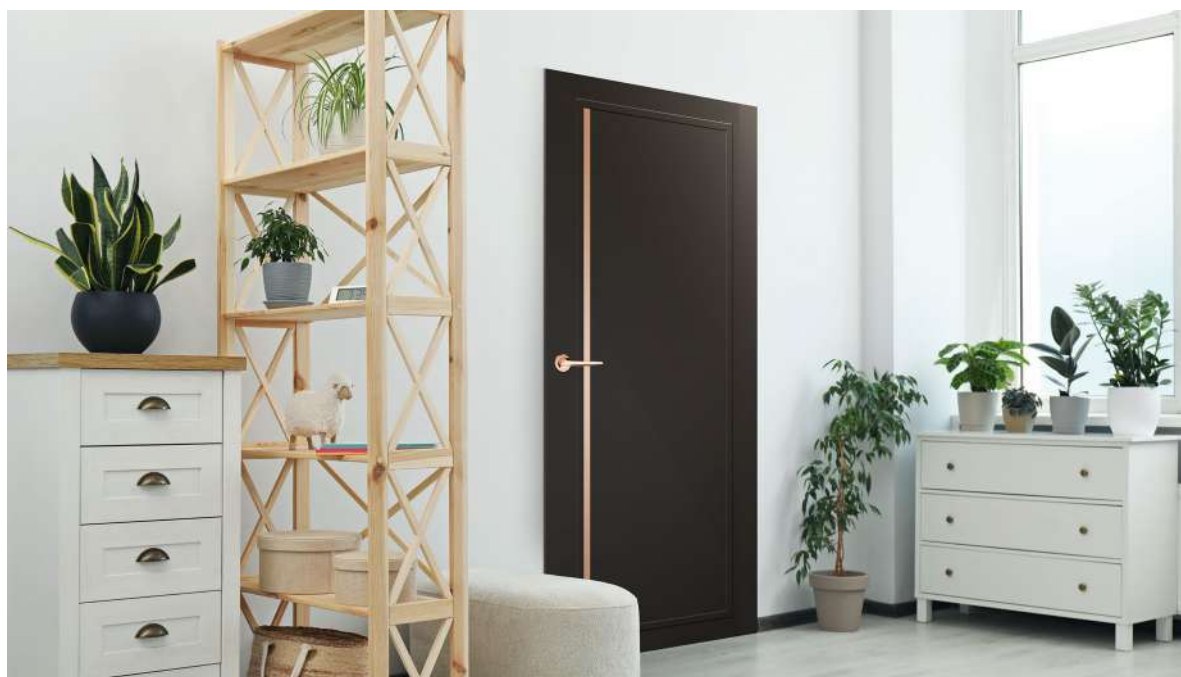

drzwi MAESTO, wzór W02, ościeżnica regulowana DIN



WERSJA	W01 / VD1	W02 / VD2	W03 / VD3
	885/1088,55	985/1211,55	1285/1580,55

KOLORYSTYKA

UNI MAT PLUS	640	641	642	643	644	645	NOWOŚĆ
	grafite	titano	biały	beż	czarny	lava	
	646	647	648	649	650	651	652
	stone	indigo	moss	sage	szary	verde	platino

OŚCIEŻNICE

SYSTEM odwrótny przyłgi	SYSTEM przylgowy						
	SYSTEM bezprzylgowy						
		regulowana system DIN	regulowana DIN SOLID	stała metalowa	regulowana metalowa	regulowana AQUA DIN	
		regulowana DIN DUO	regulowana DIN DUO SOLID	regulowana VERTIGO	stała metalowa	regulowana metalowa	regulowana AQUA DIN DUO

WYPOSAŻENIE

STANDARDOWE – SYSTEM PRZYLGOWY
dekory aluminiowe kolor czarny/miedź/ złoty mat: zamek jednopunktowy, wpuszczany rozstaw 72 mm, na klucz (WK), na wkładkę (WB) lub do blokady łazienkowej (WC) kolor czarny kolor biały 642: zamek w kolorze białym
dekory aluminiowe kolor czarny/miedź/złoty mat: zawias typ T kolor czarny („60“-„80“ – 2 szt., „90“ – 3 szt.)
STANDARDOWE – SYSTEM BEZPRZYLGOWY
dekory aluminiowe kolor czarny/miedź: zamek magnetyczny, wpuszczany, na klucz (rozstaw 90 mm), do blokady łazienkowej (rozstaw 90 mm), na wkładkę (rozstaw 85 mm) kolor czarny kolor biały 642: zamek w kolorze białym
dekory aluminiowe kolor czarny/miedź: zawiasy kryty DUO kolor czarny („60“-„80“ – 2 szt., „90“ – 3 szt.) kolor biały 642: zawiasy w kolorze białym
STANDARDOWE
istnieje możliwość zamiany koloru zamka na kolor srebrny, biały – bez dopłaty
system REVES (odwrótny przyłgi): ze względu na ramkę wystrojową na skrzydle system REVES od zakresu regulacji ZW3 maksymalny kąt otwarcia skrzydła 80°
system HARMONY: ze względu na ramkę wystrojową na skrzydle system HARMONY ODW od grubości muru 115 mm maksymalny kąt otwarcia skrzydła 80°

DODATKOWE (za dopłatą)	
rozmiar „100”	+20%
system REVES (odwrótny przyłgi)	220/270,60
trzeci zawias w skrzydle lub zawias czopowy regulowany (cena za 1 szt.):	
typ T dla szer. „60“-„80”	30/36,90
kryty DUO dla szer. „60“-„80”	110/135,30
kryty TE dla szer. „60“-„80”	225/276,75
podcięcie wentylacyjne	35/43,05
samozamknięcie, elektrozaczepy, rekuperacja,	str. 266
uszczelka opadająca	
system przesuwny	str. 152-161

CENA (zł)
netto/brutto
 (VAT 23%)

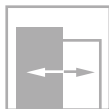
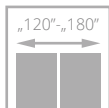
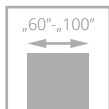

drzwi SALEA, wzór VD10, ościeżnica regulowana SYSTEM DIN

SALEA

720/885,60

cena skrzydła netto/brutto (PLN, VAT 23%)

- solidna **konstrukcja z drewnianej ramy**
- **kolorystyka** z powierzchni LAMISTONE CPL, SILKSTONE
- dekory ALU o szerokości 25 mm i 10 mm w kolorze czarny mat, chrom mat, miedź mat i złoty mat



dekory aluminiowe na powierzchni skrzydła w kolorze chrom mat



dekory aluminiowe na powierzchni skrzydła w kolorze złoty mat



dekory aluminiowe na powierzchni skrzydła w kolorze miedź mat



dekory aluminiowe na powierzchni skrzydła w kolorze czarny mat



drzwi SALEA wzór VD9, ościeżnica regulowana DIN





WERSJA	VD9	VD10	VD11
	720/885,60	720/885,60	720/885,60

KOLORYSTYKA

LAMISTONE CPL	213	240	241	242	260	250	233
	super biały	wiąz bielony V	wiąz piaskowy V	wiąz szary V	biały dąb	dąb terra	dąb salinas
	289	263	231	232	531	244	
	szary	orzech premium	dąb halif	orzech segato	antracyt	czarny	
SILKSTONE	230	276	293	295	297		
	dąb gran	dąb polski	antracyt Royal	merbau Royal	nugat Royal		

OŚCIEŻNICE



SYSTEM przylgowy	SYSTEM odwrotnej przylgi	SYSTEM bezprzylgowy
stała system POL-SKONE	regulowana system DIN	regulowana DIN SOLID
stała metalowa	regulowana metalowa	regulowana AQUA DIN
stała DUO	regulowana DIN DUO	regulowana DIN DUO SOLID
	regulowana VERTIGO	stała metalowa
	regulowana metalowa	regulowana AQUA DIN DUO

WYPOSAŻENIE

STANDARDOWE	DODATKOWE (za dopłatą)
zamek jednopunktowy, rozstaw 72 mm (sys. przylgowy) lub magnetyczny (sys. bezprzylgowy) wpuszczany, na klucz (rozstaw 90 mm), na wkładkę (rozstaw 85 mm) lub do blokady łazienkowej (rozstaw 90 mm)	rozmiar „100” +20%
zawiasy: typ K – do ościeżnicy system DIN, typ C – do ościeżnicy drewnianej, typ M – do ościeżnicy metalowej („60”-„80” – 2 szt., „90” – 3 szt.) lub kryty DUO nikiel satyna („60”-„70” – 2 szt., „80”-„90” – 3 szt.)	system REVES (odwrotnej przylgi) 220/270,60
w przypadku skrzydła z samozamykaczem oraz ościeżnicą DIN lub metalową należy zastosować zawiasy typ T w ilości „60”-„80” – 3 szt.; „90”-„110” – 4 szt. (dopłata za dodatkowy zawias typ T w wysokości 30/36,90)	trzeci zawias w skrzydle: typ T dla szer. „60”-„80” 30/36,90 typ C dla szer. „60”-„80” 40/49,20 typ K dla szer. „60”-„80” 40/49,20 typ M dla szer. „60”-„80” 17/20,91 kryty DUO dla szer. „60”-„70” 110/135,30 kryty TE dla szer. „60”-„80” 225/276,75
dekory aluminiowe o szerokości 25 mm i 10 mm w kolorze chrom mat, czarny mat, miedź mat, złoty mat	wzmocnienie pod samozamykacz 25/30,75 samozamykacze, elektrozaczepy, rekuperacja, uszczelka opadająca str. 266 drzwi niższe o 50 mm lub 100 mm bez dopłaty podcięcie wentylacyjne 35/43,05 obrzeże aluminiowe (system bezprzylgowy) 60/73,80

CENA (zł)
netto/brutto
(VAT 23%)

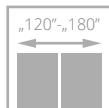
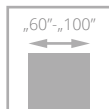

drzwi SONATA, wzór W4, ościeżnica regulowana SYSTEM DIN

SONATA

od **930/1143,90**
cena skrzydła **netto**/brutto (PLN, VAT 23%)



**NOWE
KOLORY**

- **solidna konstrukcja - ramiak drewniany**
- stabilne wypełnienie **z płyty otworowanej**
- **kolorystyka** z powierzchni LAMISTONE CPL, SILKSTONE oraz UNI MAT PLUS
- regulowany zawias typ K, typ C oraz regulowany Duo



dekory aluminiowe na powierzchni skrzydła w kolorze miedź mat (wzór W09, W10, W11)



dekory aluminiowe na powierzchni skrzydła w kolorze czarny mat (wzór W09, W10, W11)



dekory aluminiowe na powierzchni skrzydła w kolorze chrom połysk (nie dot. wersji W4, W6), czarny, złoty połysk (opcja) – str. 275



dekory aluminiowe na powierzchni skrzydła w kolorze chrom mat (standard)



drzwi SONATA, wzór W2, ościeżnica regulowana VERTIGO



WERSJA	W1 / VD1	W2 / VD2	W4 / VD4	W5 / VD5	W6 / VD6
LAMISTONE, SILKSTONE	930/1143,90	930/1143,90	930/1143,90	1000/1230,00	930/1143,90
UNI MAT PLUS	930/1143,90	930/1143,90	930/1143,90	1000/1230,00	930/1143,90



WERSJA	W7 / VD7	W8 / VD8	W09 / VD9	W10 / VD10	W11 / VD11
LAMISTONE, SILKSTONE	930/1143,90	930/1143,90	975/1199,25	975/1199,25	1075/1322,25
UNI MAT PLUS	930/1143,90	930/1143,90	-	-	-

KOLORYSTYKA



OŚCIEŻNICE

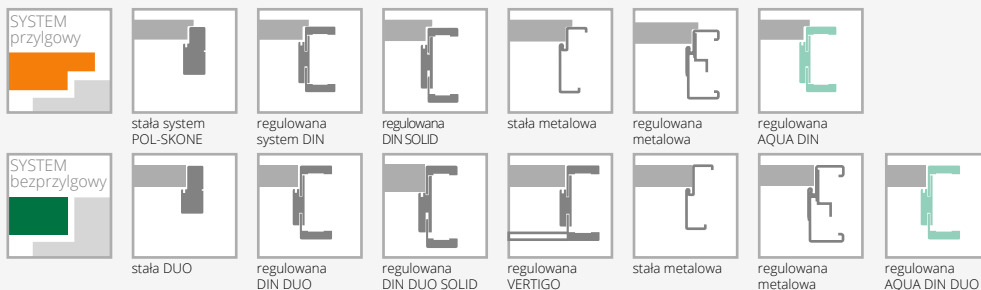

WYPOSAŻENIE

STANDARDOWE	
zamek jednopunktowy, rozstaw 72 mm (sys. przylgowy) lub magnetyczny (sys. bezprzylgowy) wpuszczany, na klucz (rozstaw 90 mm), na wkładkę (rozstaw 85 mm) lub do blokady łazienkowej (rozstaw 90 mm)	trzeci zawias w skrzydle: typ C dla szer. „60”-„80” 40/49,20 typ K dla szer. „60”-„80” 40/49,20 typ M dla szer. „60”-„80” 17/20,91 kryty DUO dla szer. „60”-„70” 110/135,30 kryty TE dla szer. „60”-„80” 225/276,75
zawiasy: typ K – do ościeżnicy system DIN, typ C – do ościeżnicy drewnianej, typ M – do ościeżnicy metalowej („60”-„80” – 2 szt., „90” – 3 szt.) lub kryty DUO nikiel satyna („60”-„70” – 2 szt., „80”-„90” – 3 szt.)	samezamkiaczce, elektrozaczepy, rekuperacja, uszczelka opadająca str. 266
w przypadku skrzydła z samozamykaczem oraz ościeżnicą DIN lub metalową należy zastosować zawiasy typ T w ilości „60”-„80” – 3 szt.; „90”-„100” – 4 szt. (dopłata za dodatkowy zawias typ T w wysokości 30/36,90)	ramiak (umożliwiający samodzielne skrócenie do 50 mm) (nie dot. wzoru W8, W09, W10, W11) 30/36,90 ramiak (umożliwiający samodzielne skrócenie do 90 mm) (nie dot. wzoru W8, W09, W10, W11) 40/49,20
wzory W09, W10, W11 dekory aluminiowe o szerokości 25 mm i 10 mm w kolorze chrom mat, czarny mat, miedz mat, złoty mat	wzmocnienie pod samozamykacz 25/30,75 drzwi niższe o 50 mm lub 100 mm bez dopłaty
wzory W1-W8: dekory aluminiowe o szerokości 7,2 mm w kolorze czarnym, chrom połysk (nie dot. wersji W4, W6), złoty połysk, chrom mat	drzwi wyższe o 50 mm lub 100 mm (wymagany trzeci zawias za dopłatą) (nie dot. wersji W09, W10, W11) +10%
wzory W8, W09, W10, W11: brak możliwości zastosowania szczeliny wentylacyjnej lub kratki wentylacyjnej	drzwi wyższe o 150 mm lub 200 mm (wymagany trzeci zawias za dopłatą) (nie dot. wersji W09, W10, W11) +20%
DODATKOWE (za dopłatą)	podcięcie wentylacyjne (str. 277) 35/43,05
rozmiar „100”	obrzeże aluminiowe (system bezprzylgowy) 60/73,80
system REVES (odwrotnej przylgi)	obrzeże skrzydła w kolorze czarnym, szarym lub grafit bez dopłaty
wypełnienie z płyty wiórowej pełnej (zalecany trzeci zawias)	100/123,00

CENA (zł)
netto/brutto
(VAT 23%)

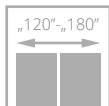
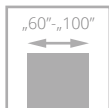

drzwi CREATO, wzór A02, ościeżnica regulowana SYSTEM DIN

CREATO

od **1127/1386,21**
cena skrzydła **netto**/brutto (PLN, VAT 23%)

**NOWE
KOLORY**

- **solidna konstrukcja - ramiak drewniany**
- **stabilne wypełnienie z płyty otworowanej**
- **bogata kolorystyka powierzchni UNI MAT PLUS** charakteryzująca się jedwabistą haptką oraz specjalną powłoką odporną na ślady po palcach
- **bezpieczna laminowana** szyba VSG 44.2 w kolorze czarnym lub białym
- **wzmocniony zawias typ T lub regulowany Duo**



zawias kryty biały - opcja

DRZWI WEWNĘTRZNE PŁYTOWE LAMINOWANE



drzwi CREATO, wzór A01, ościeżnica regulowana SYSTEM DIN



SZYBA PRZEZIERNĄ, LAMINOWANĄ BIAŁY MAT LUB CZARNA



A02 / V2SA

1220/1500,60



SZYBA LINEA CZARNA

A01 / V1SA

1327/1632,21

WERSJA

A01 / V1SA

1127/1386,21



szyba LINEA czarna VSG/ESG 44.2 z obustronnym ornamentem (wer. AS)



SZYBA HARTOWANA BIAŁY MAT LUB GRAFIT O GRUBOŚCI 6 MM



A02 / V2SA

1220/1500,60

WERSJA

A01 / V1SA

1127/1386,21



szyba przezierna, biały mat, czarna lub grafit (wer. A01, A02)

KOLORYSTYKA

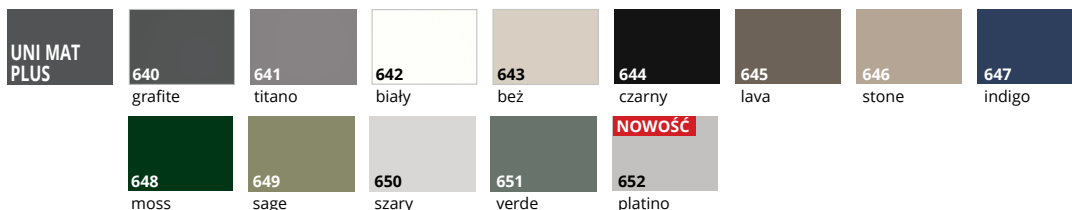

OŚCIEŻNICE

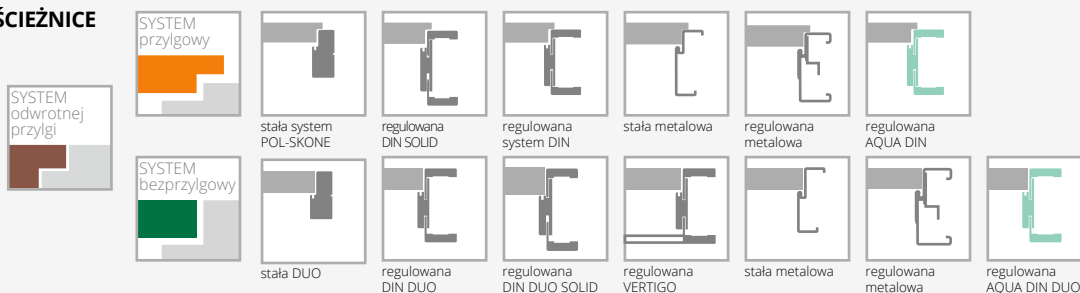

WYPOSAŻENIE

STANDARDOWE

szkło laminowane 44.2 w kolorze czarnym, przeziernym lub białym mat o grubości 8,5 mm (wzory A01 – 58 mm, A02 – 208 mm)*
wersje z szybą laminowaną czarną: zamek w kolorze czarnym, zawiasy typ T lub DUO w kolorze czarnym
wersje z szybą laminowaną przezierną lub biały mat: zamek i zawiasy w kolorze srebrnym

zamek jednopunktowy, rozstaw 72 mm (sys. przyłgowy) lub magnetyczny (sys. bezprzyłgowy) wpuszczany, na klucz (rozstaw 90 mm), na wkładkę (rozstaw 85 mm) lub do blokady łazienkowej (rozstaw 90 mm)

zawiasy: typ T czarny - do ościeżnicy system DIN oraz metalowej, typ C, D srebrny - do ościeżnicy drewnianej („60”-„80” – 2 szt., „90” – 3 szt.) lub kryty DUO czarny do systemu bezprzyłgowego („60”-„70” – 2 szt., „80”-„90” – 3 szt.)

DODATKOWE (za dopłatą)

rozmiar „100” **+20%**
system REVES (odwrótniej przyłgi) **220/270,60**
wypełnienie z płyty wiórowej pełnej (zalecany trzeci zawias) **100/123,00**

trzeci zawias w skrzydle:

typ D dla szer. „60”-„80”	17/20,91
typ C dla szer. „60”-„80”	40/49,20
typ T dla szer. „60”-„80”	30/36,90
kryty DUO dla szer. „60”-„70”	110/135,30
kryty TE dla szer. „60”-„80”	225/276,75

zmiana koloru zawiasów, zamka str. 274

samozamykacze, elektrozaczepty, rekuperacja, uszczelka opadająca str. 266

wersje A01, A02 drzwi niższe o 50 mm bez dopłaty

wersje A01, A02 drzwi wyższe o 100 mm **+10%**wersje A01, A02 drzwi wyższe o 200 mm **+20%**

(wymagany trzeci zawias za dopłatą)

obrzeże skrzydła w kolorze czarnym bez dopłaty

(nie dot. system REVES)

system przesuwny (nie dot. wersji A01) str. 152-161

podcięcie wentylacyjne A01 w szerokościach „60”-„100” (str. 277) **100/123,00**podcięcie wentylacyjne A02 w szerokościach „70”-„100” (str. 277) **100/123,00**

CENA (zł)
netto/brutto
(VAT 23%)

*tolerancja wymiaru +/- 2 mm

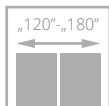
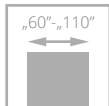

drzwi ETIUDA, wzór B1, ościeżnica regulowana SYSTEM DIN

ETIUDA

od **549/675,27**
cena skrzydła **netto**/brutto (PLN, VAT 23%)

- **solidna konstrukcja - ramiak drewniany**
- **kolorystyka** z powierzchni LAMISTONE CPL oraz SILKSTONE
- **hartowana szyba** w kolorze biały mat lub brąz mat o grubości 6 mm
- ozdobne listwy przyszybowe w kolorze srebrnym lub czarnym
- regulowany zawias typ K, typ C oraz regulowany typ DUO



alumińowe listwy dekoracyjne



opcja: alumińowe listwy dekoracyjne w kolorze czarnym



opcja: alumińowe listwy przyszybowe w kolorze czarnym



górną krawędź skrzydła bez przyłgi



drzwi ETIUDA, wzór B1 (drzwi po lewej), wzór A01 (drzwi po prawej), ościeżnica stała SYSTEM POL-SKONE



WERSJA	B0 / V00	B1 / VD11	A01 / V1SA	A02 / V2SA
	549/675,27	863/1061,49	1157/1423,11	1245/1531,35

KOLORYSTYKA

LAMISTONE CPL	231 dąb halif	240 wiąz bielony V	241 wiąz piaskowy V	242 wiąz szary V	243 dąb delano	244 czarny	250 dąb terra	213 super biały
	260 biały dąb	263 orzech premium	289 szary	531 antracyt	232 orzech segato			
SILKSTONE	230 dąb gran	276 dąb polski	293 antracyt Royal	297 nugat Royal				

OŚCIEŻNICE

SYSTEM przylgowy						
	stała system POL-SKONE	regulowana system DIN	regulowana DIN SOLID	stała metalowa	regulowana metalowa	regulowana AQUA DIN
SYSTEM bezprylgowy						
	stała DUO	regulowana DIN DUO	regulowana DIN DUO SOLID	regulowana VERTIGO	stała metalowa	regulowana metalowa
						regulowana AQUA DIN DUO

WYPOSAŻENIE

STANDARDOWE		
szkło hartowane biały/brąz mat o grubości 6 mm		
brak możliwości zastosowania szyby w kolorze czarnym		
szerokość szklenia w wersji A01 – 58 mm; A02 – 208 mm*		
zamek jednopunktowy, rozstaw 72 mm (sys. przylgowy) lub magnetyczny (sys. bezprylgowy) wpuszczany, na klucz (rozstaw 90 mm), na wkładkę (rozstaw 85 mm) lub do blokady łazienkowej (rozstaw 90 mm)		
zawiasy: typ K srebrny – do ościeżnicy system DIN, typ C srebrny – do ościeżnicy drewnianej, typ M – do ościeżnicy metalowej lub kryty DUO nikiel satyna („60“-„80” – 2 szt., „90” – 3 szt.)		
w przypadku skrzydła z samozamykaczem oraz ościeżnicą DIN lub metalową należy zastosować zawiasy typ T w ilości „60“-„80” – 3 szt.; „90“-„110” – 4 szt. (dopłata za dodatkowy zawias typ T w wysokości 30/36,90)		
wersja B1: wypełnienie z płyty pełnej		
DODATKOWE (za dopłatą)		
rozmiar „100”	+20%	
rozmiar „110” (dot. wersji B0, B1)	+40%	
wypełnienie z płyty wiórowej otworowanej (wersje B0, A01, A02)	130/159,90	
wypełnienie z płyty wiórowej pełnej (wersje B0, A01, A02) (zalecany trzeci zawias)	150/184,50	
trzeci zawias w skrzydle lub zawias czopowy regulowany (cena za 1 szt.):		
typ C dla szer. „60“-„80”	40/49,20	
typ K dla szer. „60“-„80”	40/49,20	
typ M dla szer. „60“-„80”	17/20,91	
kryty DUO dla szer. „60“-„80”	110/135,30	
zmiana koloru zawiasów, zamka		str. 274
samozamykacze, elektrozaczepty, rekuperacja, uszczelka opadająca		str. 266
*tolerancja wymiaru +/- 2 mm		
ramiak (umożliwiający samodzielne skrócenie do 50 mm) (dot. wersji B0)	30/36,90	
ramiak (umożliwiający samodzielne skrócenie do 90 mm) (dot. wersji B0)	40/49,20	
wzmocnienie pod samozamykacz (nie dot. wersji A01, A02)	25/30,75	
drzwi niższe o 50 mm lub 100 mm (nie dot. wersji A01, A02)	bez dopłaty	
drzwi wyższe o 50 mm lub 100 mm (wymagany trzeci zawias za dopłatą) (nie dot. wersji A01, A02)	+10%	
drzwi wyższe o 150 mm lub 200 mm (wymagany trzeci zawias za dopłatą) (nie dot. wersji A01, A02)	+20%	
wersje A01, A02 drzwi niższe o 50 mm	bez dopłaty	
wersje A01, A02 drzwi wyższe o 100 mm (wymagany trzeci zawias za dopłatą)	+10%	
wersje A01, A02 drzwi wyższe o 200 mm (wymagany trzeci zawias za dopłatą)	+20%	
podcięcie wentylacyjne (dot. wersji B0, B1) (str. 277)	35/43,05	
podcięcie wentylacyjne A01 w szerokościach „60“-„100” (str. 277)	100/123,00	
podcięcie wentylacyjne A02 w szerokościach „70“-„100” (str. 277)	100/123,00	
szyba hartowana 6 mm w kolorze grafit lub przezierna	+10%	
zmiana koloru listew dekoracyjnych na kolor czarny:		
wersja B1	75/92,25	
wersja A01, A02	75/92,25	
system przesuwany (nie dot. wersji A01)	str. 152-161	

CENA (zł)
netto/brutto
(VAT 23%)

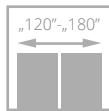
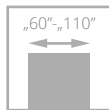

LOFTY

od **656/806,88**
cena skrzydła **netto**/brutto (PLN, VAT 23%)

- **solidna konstrukcja - ramiak drewniany**
- stabilne wypełnienie **z płyty pełnej**
- regulowany, wzmocniony zawias typ T oraz regulowany typ DUO w kolorze czarnym

drzwi LOFTY, wzór W00, ościeżnica regulowana SYSTEM DIN kolor black

DRZWI WEWNĘTRZNE PŁYTKOWE LAMINOWANE



drzwi LOFTY, wzór W00, ościeżnica regulowana DIN kolor czarny 244





CENA ZESTAWU
 =
CENA SKRZYDŁA
 +
CENA OŚCIEŻNICY DIN/DIN DUO
 (244 lub 644 czarny)
 lub
CENA OŚCIEŻNICY HARMONY
 (BLACK MAT RAL 9005)
 lub
CENA OŚCIEŻNICY METALOWEJ

WERSJA	W00 / V00
ECO TOP	656/806,88
LAMISTONE CPL	750/922,50
SILKSTONE	750/922,50
FORNIROWANE GRUPA A	1101/1354,23
FORNIROWANE GRUPA D	1481/1821,63

KOLORYSTYKA

ECO TOP	121 dąb	141 dąb Salinas	160 dąb sonoma	161 dąb halif
	SILKSTONE	230 dąb gran	276 dąb polski	
		LAMISTONE CPL	231 dąb halif	243 dąb delano
	FORNIROWANE GRUPA A		334 dąb europejski	FORNIROWANE GRUPA D
460 makassar				

OŚCIEŻNICE



SYSTEM przylgowy					
	regulowana system DIN	regulowana DIN SOLID	stała metalowa	regulowana metalowa	regulowana AQUA DIN
SYSTEM bezprylgowy					
	regulowana system DIN DUO	regulowana DIN DUO SOLID	stała metalowa	regulowana metalowa	regulowana AQUA DIN DUO

WYPOSAŻENIE

STANDARDOWE	
zamek jednopunktowy w kolorze czarnym, rozstaw 72 mm (sys. przylgowy) lub magnetyczny (sys. bezprylgowy) wpuszczany, na klucz (rozstaw 90 mm), na wkładkę (rozstaw 85 mm) lub do blokady łazienkowej (rozstaw 90 mm)	
zawiasy: typ T – do ościeżnicy metalowej lub kryty DUO w kolorze czarnym („60”-„80” – 2 szt., „90” – 3 szt.)	
w przypadku skrzydła z samozamykaczem oraz ościeżnicą DIN lub metalową należy zastosować zawiasy typ T w ilości „60”-„80” – 3 szt.; „90”-„110” – 4 szt. (dopłata za dodatkowy zawias typ T w wysokości 95/116,85)	
DODATKOWE (za dopłatą)	
rozmiar „100”	+20%
rozmiar „110”	+40%
system REVES (odwrotnej przylgi)	220/270,60
trzeci zawias w skrzydle lub zawias czopowy regulowany (cena za 1 szt.):	
typ T kolor czarny dla szer. „60”-„80”	95/116,85
kryty DUO kolor czarny dla szer. „60”-„80”	130/159,90
kryty TE kolor czarny dla szer. „60”-„80”	345/424,35
ramiak (umożliwiający samodzielne skrócenie do 50 mm)	30/36,90
ramiak (umożliwiający samodzielne skrócenie do 90 mm)	40/49,20

wzmocnienie pod samozamykacz	25/30,75
samozamykacze, elektrozaczepy, rekuperacja, uszczelka opadająca	str. 266
drzwi niższe o 50 mm lub 100 mm	bez dopłaty
drzwi wyższe o 50 mm lub 100 mm (wymagany trzeci zawias za dopłatą)	+10%
drzwi wyższe o 150 mm lub 200 mm (wymagany trzeci zawias za dopłatą)	+20%
podcięcie wentylacyjne (str. 277)	35/43,05
obrzeże skrzydła w kolorze czarnym	bez dopłaty
obrzeże ABS w kolorze czarnym lub dąb polski (nie dot. system REVES)	bez dopłaty

CENA (zł)
netto/brutto
 (VAT 23%)

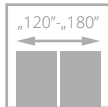
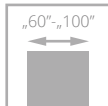

drzwi ZENN, wzór W00, ościeżnica regulowana DIN

ZENN

od **749/921,27**
cena skrzydła **netto**/brutto (PLN, VAT 23%)

- nowa unikalna powierzchnia CPL 0,15 ze strukturą tkaniny lnianej przeplatanej metalicznym blaskiem
- solidna konstrukcja - ramiak drewniany
- stabilne wypełnienie z płyty otworowanej
- bezpieczna, hartowana szyba laminowana czarny mat



struktura powierzchni



drzwi ZENN, wzór A01, ościeżnica regulowana DIN

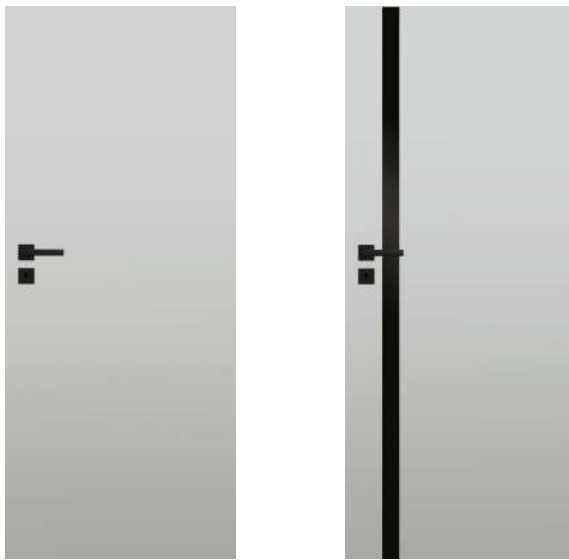

WERSJA

W00 / V01

749/921,27

A01 / V1SA

1227/1509,21



kolor filo – obrzeże stone



kolor fibra – obrzeże lava



kolor lino – obrzeże titano



nowa **unikalna powierzchnia** CPL 0,15 ze strukturą **tkaniny Inianej** przeplatanej **metalicznym blaskiem**

KOLORYSTYKA



210
filo



211
fibra



212
lino

OŚCIEŻNICE



SYSTEM przylgowy



regulowana system DIN



regulowana DIN SOLID



stała metalowa



regulowana metalowa



regulowana AQUA DIN



SYSTEM BEZPRZYLGOWY



regulowana DIN DUO



regulowana DIN DUO SOLID



regulowana VERTIGO

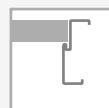

stała metalowa



regulowana metalowa



regulowana AQUA DIN DUO

WYPOSAŻENIE

STANDARDOWE

wzór A01: szyba laminowana VSG 44.2 w kolorze czarny mat o grubości 8,4 mm
SYSTEM PRZYLGOWY
 zamek jednopunktowy, wpuszczany rozstaw 72 mm, na klucz (WK), na wkładkę (WB), lub do blokady łazienkowej (WC) kolor czarny
 zawias typ T dla szer. „60”-„80” – 2 szt., „90” – 3 szt.)
SYSTEM BEZPRZYLGOWY
 zamek magnetyczny, wpuszczany, na klucz (WK) - rozstaw 90 mm, do blokady łazienkowej (WC) - rozstaw 90 mm; na wkładkę (WB) - rozstaw 85 mm – kolor czarny
 zawiasy bezprzylgowe kryte (system bezprzylgowy DUO) - czarny („60”-„80” – 2 szt., „90” – 3 szt.)
 obrzeże o powierzchni UNI MAT PLUS: kolor filo – obrzeże stone, kolor fibra – obrzeże lava, kolor lino – obrzeże titano

DODATKOWE (za dopłatą)

rozmiar „100” **+20%**
 system REVES (odwrotnej przylgi) **220/270,60**
 wypełnienie z płyty wiórowej pełnej (W00) (zalecany trzeci zawias w skrzydle za dopłatą) **150/184,50**
 trzeci zawias w skrzydle lub zawias czopowy regulowany (cena za 1 szt.):
 typ T dla szer. „60”-„80” **95/116,85**
 kryty DUO dla szer. „60”-„80” **130/159,90**
 kryty TE dla szer. „60”-„80” **345/424,35**
 podcięcie wentylacyjne (nie dot. A01) (str. 277) **35/43,05**
 podcięcie wentylacyjne (wersja A01) **100/123,00**
 samozamykacze, elektrozaczepy, rekuperacja, uszczelka opadająca str. 266
 system przesuwny do zabudowy, naścienny, Premium (nie dot. A01) str. 152-161

CENA (zł)
netto/brutto
 (VAT 23%)

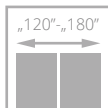
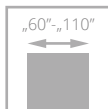

II klasa



drzwi HAPTIC, wzór 00, ościeżnica regulowana DIN

HAPTIC

od **549/675,27**
cena skrzydła **netto**/brutto (PLN, VAT 23%)



- **solidna konstrukcja - ramiak drewniany**
- **bogata kolorystyka powierzchni UNI MAT PLUS** charakteryzująca się jedwabistą haptką oraz specjalną powłoką odporną na ślady po palcach
- regulowany zawias typ C lub regulowany Duo



drzwi HAPTIC, wzór 00, ościeżnica regulowana DIN

DRZWI WEWNĘTRZNE PŁYTOWE LAMINOWANE



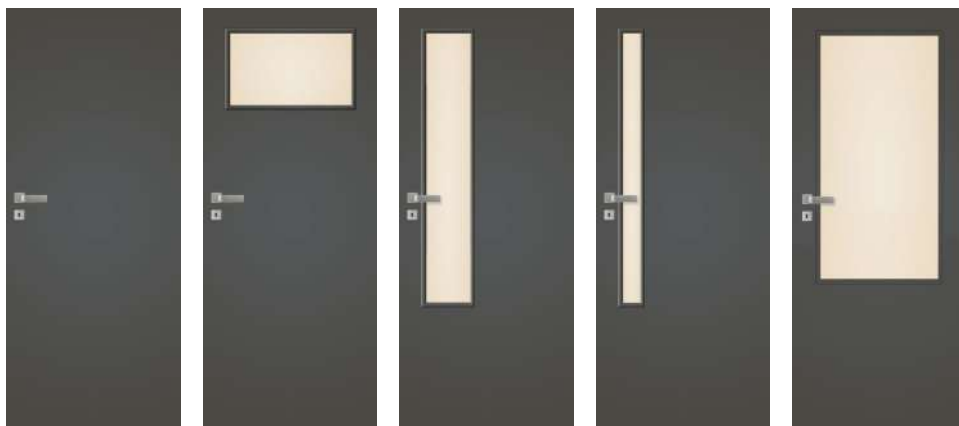

WERSJA	00 / V00	02 / V2S	04 / V4SD	05 / V5SD	03SD / V3SD
	549/675,27	688/846,24	758/932,34	758/932,34	887/1091,01



OBRZEŻA ABS

bez dopłaty

KOLORYSTYKA

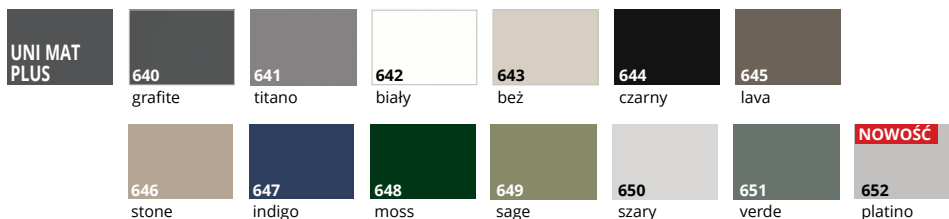

OŚCIEŻNICE

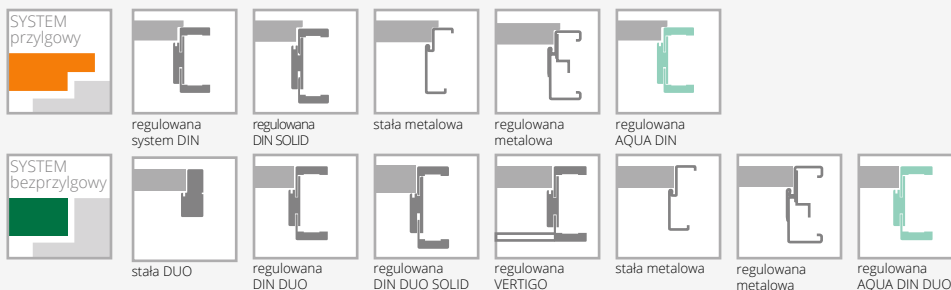

WYPOSAŻENIE

STANDARDOWE	
szkło biały/brąz mat lub przezierne o grubości 4 mm	
wzór 03SD standard - szyba hartowana biały/brąz mat 4 mm	
zamek jednopunktowy, rozstaw 72 mm (sys. przylgowy)	
lub magnetyczny (sys. bezprzylgowy) wpuszczany, na klucz (rozstaw 90 mm), na wkładkę (rozstaw 85 mm) lub do blokady łazienkowej (rozstaw 90 mm)	
zawiasy: typ T lub typ K srebrny – do ościeżnicy system DIN, typ C srebrny – do ościeżnicy drewnianej, typ M – do ościeżnicy metalowej lub kryty DUO nikiel satyna („60”-„80” – 2 szt., „90” – 3 szt.)	
w przypadku skrzydła z samozamykaczem oraz ościeżnicą DIN lub metalową należy zastosować zawiasy typ T w ilości „60”-„80” – 3 szt.; „90”-„110” – 4 szt. (dopłata za dodatkowy zawias typ T w wysokości 30/36,90)	
DODATKOWE (za dopłatą)	
rozmiar „100” (wystrój szklenia jak w „90”)	40/49,20
rozmiar „110” (wystrój szklenia jak w „90”)	80/98,40
system REVES (odwrotnej przylgi) (wersja 00)	220/270,60
wypełnienie z płyty wiórowej otworowanej	130/159,90
wypełnienie z płyty wiórowej pełnej (zalecany trzeci zawias)	150/184,50

trzeci zawias w skrzydle lub zawias czopowy regulowany (cena za 1 szt.):	
typ M dla szer. „60”-„80”	17/20,91
kryty DUO dla szer. „60”-„80”	110/135,30
kryty TE dla szer. „60”-„80”	225/276,75
zmiana koloru zawiasów, zamka	str. 274
samoamykacze, elektrozaczepty, rekuperacja, uszczelka opadająca	str. 266
ramiak (umożliwiający samodzielne skrócenie do 50 mm)	30/36,90
ramiak (umożliwiający samodzielne skrócenie do 90 mm)	40/49,20
wzmocnienie pod samozamykacz	25/30,75
drzwi niższe o 50 mm lub 100 mm	bez dopłaty
drzwi wyższe o 50 mm lub 100 mm (wymagany trzeci zawias za dopłatą)	+10%
drzwi wyższe o 150 mm lub 200 mm (wymagany trzeci zawias za dopłatą)	+20%
podcięcie wentylacyjne (str. 277)	35/43,05
szkło hartowane (wersja 02, 04, 05)	45/55,35
szkło hartowane przezierne o grubości 4 mm	+10%
obrzeże ABS w kolorze czarnym, białym, titano, dąb polski lub antracyt (nie dot. system REVES)	bez dopłaty

CENA (zł)
netto/brutto
(VAT 23%)

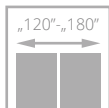
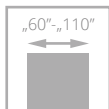

drzwi DECO, wzór 00, ościeżnica regulowana SYSTEM DIN

DECO

od **614/755,22**
cena skrzydła **netto**/brutto (PLN, VAT 23%)



- **solidna konstrukcja - ramiak drewniany**
- **powierzchnia pokryta laminatem CPL o grubości 0,2 mm, 0,5 mm lub 0,7 mm odporna na wycieranie i chemię**
- ościeżnica pokryta **laminatem CPL o grubości 0,2 mm**
- drzwi dostępne również w **III klasie mechanicznej** (str. 164)
- regulowany zawias typ C lub regulowany Duo



ramka



szklenie



drzwi DECO, wzór 05, ościeżnica regulowana SYSTEM DIN





WERSJA	00 / V00	02 / V2S	03SD / V3SD	04 / V4SD	05 / V5SD
LAMINOWANE CPL 0,2 mm	614/755,22	744/915,12	851/1046,73	744/915,12	744/915,12

KOLORYSTYKA

SILKSTONE CPL 0,5 mm	976 dąb polski	993 antracyt Royal	995 merbau Royal	997 nugat Royal							
LAMINOWANE CPL 0,2 mm	820 biały	222 szary	821 antracyt	863 orzech premium	225 dąb terra	227 dąb delano	844 czarny	280 dąb halif	228 orzech segato	833 dąb Salinas	834 dąb natura
LAMINOWANE CPL 0,5 mm*	945 biały struktura	922 szary struktura	926 antracyt struktura	963 orzech premium	946 czarny struktura	961 dąb halif	933 dąb Salinas	934 dąb natura	825 dąb terra		
LAMINOWANE CPL 0,7 mm*	745 biały struktura	722 szary struktura	726 antracyt struktura	763 orzech premium	746 czarny struktura	761 dąb halif	733 dąb Salinas	734 dąb natura	725 dąb terra		
LAMINOWANE HPL*	745 biały struktura	722 szary struktura	726 antracyt struktura	763 orzech premium	746 czarny struktura	761 dąb halif	733 dąb Salinas	734 dąb natura	725 dąb terra		

* dostępne po konsultacji z Działem Handlowym
Dla skrzydeł z laminatem struktura, powierzchnia ościeżnicy z laminatem gładkim.

OŚCIEŻNICE



WYPOSAŻENIE

STANDARDOWE

szkło białe mat lub przezierne o grubości 4 mm
szkło hartowane białe mat (wersja 03SD)
zamek jednopunktowy, rozstaw 72 mm (sys. przylgowy)
lub magnetyczny (sys. bezprzylgowy) wpuszczany, na klucz
(rozstaw 90 mm), na wkładkę (rozstaw 85 mm) lub do blokady
łazienkowej (rozstaw 90 mm)

zawiasy: typ T lub typ K srebrny – do ościeżnicy system DIN,
typ C srebrny – do ościeżnicy drewnianej, typ M – do ościeżnicy
metalowej lub kryty DUO nikiel satyna („60”-„80” – 2 szt., „90” – 3 szt.)

w przypadku skrzydła z samozamykaczem oraz ościeżnicą DIN lub
metalową należy zastosować zawiasy typ T w ilości „60”-„80” – 3 szt.;
„90”-„110” – 4 szt. (dopłata za dodatkowy zawias typ T w wysokości
30/36,90)

DODATKOWE (za dopłatą)

rozmiar „100” (wystрій szklenia jak w „90”)	40/49,20
rozmiar „110” (wystрій szklenia jak w „90”)	80/98,40
system REVES (odwrotnej przylgi) (wersja 00)	220/270,60
dopłata za laminat CPL 0,5 mm („60” - „90”)*	160/196,80
dopłata za laminat CPL 0,7 mm („60” - „90”)*	170/209,10
dopłata za laminat CPL 0,5 mm („90+” - „110”)*	180/221,40
dopłata za laminat CPL 0,7 mm („90+” - „110”)*	190/233,70
kolorystyka SILKSTONE CPL 0,5 mm (ramka w przypadku skrzydeł szklonych oraz ościeżnica wykonywane są w powierzchni SILKSTONE)	350/430,50

trzeci zawias w skrzydle lub zawias czopowy regulowany (cena za 1 szt.):

typ C dla szer. „60”-„80”	40/49,20
typ M dla szer. „60”-„80”	17/20,91
typ T dla szer. „60”-„80”	30/36,90
kryty DUO dla szer. „60”-„80”	110/135,30
kryty TE dla szer. „60”-„80”	225/276,75

samozamykacze, elektrozaczepy, rekuperacja, uszczelka opadająca str. 266

ramiak (umożliwiający samodzielne skrócenie do 50 mm) 30/36,90

ramiak (umożliwiający samodzielne skrócenie do 90 mm) 40/49,20

wzmocnienie pod samozamykacz 25/30,75

drzwi niższe o 50 mm lub 100 mm bez dopłaty

nietypowa wysokość +10%

drzwi wyższe o 50 mm lub 100 mm (wymagany trzeci zawias za dopłatą) +10%

drzwi wyższe o 150 mm lub 200 mm (wymagany trzeci zawias za dopłatą) +20%

podcięcie wentylacyjne (str. 277) 35/43,05

szkło hartowane: wersja 02, 04, 05 40/49,20

szkło hartowane przezierne o grubości 4 mm +10%

możliwość wykonania obrzeża w innym kolorze - black, szary, grafit 120/147,60

obrzeże ABS w kolorze czarnym, białym, tytano, dąb polski lub antracyt (nie dot. system REVES) bez dopłaty

CENA (zł)
netto/brutto
(VAT 23%)

wypełnienie z płyty wiórowej otworowanej 130/159,90

wypełnienie z płyty wiórowej pełnej (zalecany trzeci zawias) 150/184,50

* dopłata do standardowej wysokości drzwi

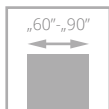

OPTO

od **415/510,45**
cena skrzydła **netto**/brutto (PLN, VAT 23%)



- **solidna konstrukcja** ramiaka z wysokiej jakości MDF
- **3 zawiasy** czopowe niezależnie od szerokości skrzydła
- powierzchnia pokryta laminatem CPL o grubości 0,2 mm **odporna na wycieranie i działanie środków chemicznych**
- **drzwi w II klasie wytrzymałości mechanicznej** wg normy PN-EN 1192:2001
- dolna krawędź skrzydła **zabezpieczona impregnatem przed działaniem wilgoci**

drzwi OPTO, wzór W00, ościeżnica regulowana SYSTEM DIN



drzwi OPTO, wzór W00, ościeżnica SYSTEM DIN





WERSJA W00

BIAŁY, SZARY **415/510,45**

CZARNY,
ANTRACYT,
DĄB NATURA **425/522,75**

KOLORYSTYKA

LAMINOWANE
CPL
0,2 mm

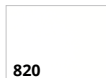

820

biały



222

szary



821

antracyt



844

czarny



834

dąb natura

OŚCIEŻNICE



SYSTEM
przylgowy



regulowana
system DIN



stała metalowa



regulowana
metalowa OPTO



regulowana DIN
AQUA OPTO



regulowana DIN
AQUA OPTO

REGULOWANA DIN OPTO

symbol	zakres mm	laminiowane CPL 0,2
ZP1A	75-85	429/527,67
ZP1B	85-95	429/527,67
ZP2	95-120	445/547,35
ZP3	120-140	458/563,34

REGULOWANA METALOWA OPTO

symbol	zakres mm	czarny (RAL 9005), biały (RAL 9016), szary (RAL 7047), grafit (RAL 7024)
ZO1	95-125	915/1125,45
ZO2	125-155	977/1201,71
ZO3	155-185	1042/1281,66

REGULOWANA DIN AQUA OPTO

symbol	zakres mm	laminiowane CPL 0,2
ZP1A	75-85	465/571,95
ZP1B	85-95	465/571,95
ZP2	95-120	495/608,85
ZP3	120-140	495/608,85

SZEROKOŚĆ

drzwi jednoskrzydłowe					
typ	S _o	S _c	H _o	H _c	
„60”	690	717	2065	2078	
„70”	790	817			
„80”	890	917			
„90”	990	1017			

SZEROKOŚĆ

drzwi jednoskrzydłowe						
typ	S _o	S _d	S _s	S _{opA}	S _{opB}	
„60”	676	646	618	748	788	
„70”	776	746	718	848	888	
„80”	876	846	818	948	988	
„90”	976	946	918	1048	1088	

WYSOKOŚĆ

	H _o	H _d	H _s	H _{opA}	H _{opB}
Tolerancja wymiarów ±1 mm	2053	2043	2020	2093	2113

So – szerokość otworu montażowego
 Sd – szerokość drzwi po zewnętrznej stronie ościeżnicy
 Ss – szerokość skrzydła
 SopA – szerokość ościeżnicy po opaskach „60”
 SopB – szerokość ościeżnicy po opaskach „80”
 Ho – wysokość otworu montażowego
 Hd – wysokość drzwi po zewnętrznej stronie ościeżnicy
 Hs – wysokość skrzydła
 HopA – wysokość ościeżnicy po opaskach „60”
 HopB – wysokość ościeżnicy po opaskach „80”

WYPOSAŻENIE

STANDARDOWE

zamek jednopunktowy, wpuszczany rozstaw 72 mm, na klucz (WK), na wkładkę (WB), lub do blokady łazienkowej (WC)
 zawiasy: typ B srebrny – do ościeżnicy system DIN,
 typ M – do ościeżnicy metalowej („60”-„90” – 3 szt.)

DODATKOWE (za dopłatą)

drzwi niższe o 50 mm lub 100 mm bez dopłaty
 drzwi wyższe o 50 mm lub 100 mm (wymagany trzeci zawias za dopłatą) **+10%**
 wypełnienie z płyty wiórowej otworowanej **130/159,90**
 podcięcie wentylacyjne **28/34,44**

CENA (zł)
netto/brutto
 (VAT 23%)

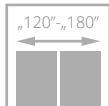
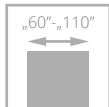

drzwi IMPULS, wzór W06, ościeżnica regulowana SYSTEM DIN

IMPULS

od **549/675,27**
cena skrzydła **netto**/brutto (PLN, VAT 23%)



- **solidna konstrukcja - ramiak drewniany**
- **bogata kolorystyka** z powierzchni LAMISTONE CPL oraz SILKSTONE
- regulowany zawias typ C lub regulowany Duo



profil ramki



ościeżnica

DRZWI WEWNĘTRZNE PŁYTOWE LAMINOWANE



drzwi IMPULS, wzór W13 (drzwi po lewej), wzór W01 (drzwi po prawej), ościeżnica regulowana SYSTEM DIN

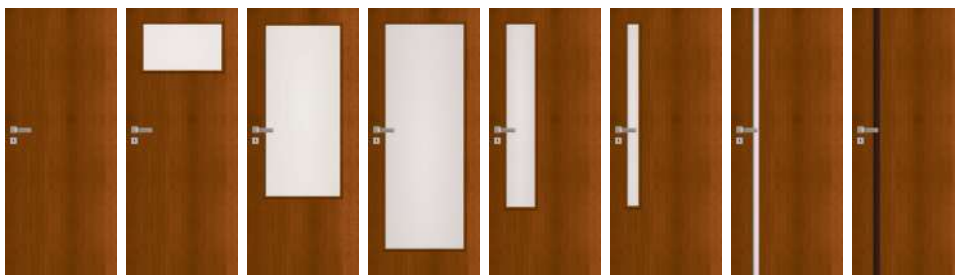

WERSJA	W01 / V00	W02 / V2S	W03 / V3SD	W05 / V1SD	W06 / V4SD	W07 / V5SD	W13 / V1SA	W14 / V1SA
SILKSTONE LAMISTONE CPL	549/675,27	632/777,36	812/998,76	812/998,76	758/932,34	758/932,34	1095/1346,85	1383/1701,09
SILKSTONE CPL 0,5	899/1105,77	982/1207,86	1162/1429,26	1162/1429,26	1108/1362,84	1108/1362,84	1445/1777,35	1733/2131,59

KOLORYSTYKA

LAMISTONE CPL	231 dąb halif	240 wiąz bielony V	241 wiąz piaskowy V	242 wiąz szary V	243 dąb delano	244 czarny	250 dąb terra	213 super biały
	260 biały dąb	263 orzech premium	289 szary	531 antracyt	232 orzech segato	234 dąb natura		
SILKSTONE	230 dąb gran	276 dąb polski	293 antracyt Royal	295 merbau Royal	297 nugat Royal			
	976 dąb polski	993 antracyt Royal	995 merbau Royal	997 nugat Royal				

OŚCIEŻNICE



SYSTEM przylgowy	stała system POL-SKONE	regulowana system DIN	regulowana DIN SOLID	stała metalowa	regulowana metalowa	regulowana AQUA DIN	
SYSTEM bezprzylgowy	stała DUO	regulowana DIN DUO	regulowana DIN DUO SOLID	regulowana VERTIGO	stała metalowa	regulowana metalowa	regulowana AQUA DIN DUO

WYPOSAŻENIE

STANDARDOWE		
szkło biały/braz mat lub przezierne o grubości 4 mm		str. 266
szkło hartowane biały/braz mat wzór W03, W05		
wersja W13: szkło hartowane biały/braz mat o grubości 6 mm		
wersja W14: szkło laminowane VSG 44.2 o grubości 8,5 mm w kolorze czarnym		
zamek jednopunktowy, rozstaw 72 mm (sys. przylgowy) lub magnetyczny (sys. bezprzylgowy) wpuszczany, na klucz (rozstaw 90 mm), na wkładkę (rozstaw 85 mm) lub do blokady łazienkowej (rozstaw 90 mm)		
zawiasy: typ T lub typ K srebrny – do ościeżnicy system DIN, typ C srebrny – do ościeżnicy drewnianej, typ M – do ościeżnicy metalowej lub kryty DUO nikiel satyna („60“-„80” – 2 szt., „90” – 3 szt.)		
w przypadku skrzydła z samozamykaczem oraz ościeżnicą DIN lub metalową należy zastosować zawiasy typ T w ilości „60“-„80” – 3 szt.; „90“-„110” – 4 szt. (dopłata za dodatkowy zawias typ T w wysokości 30/36,90)		
DODATKOWE (za dopłatą)		
rozmiar „100” (wystrój szklenia jak w „90”)	+20%	
rozmiar „110” (wystrój szklenia jak w „90”)	+40%	
system REVES (odwrotnej przylgi) (wersje W01, W13, W14)	220/270,60	
wypełnienie z płyty wiórowej otworowanej	130/159,90	
wypełnienie z płyty wiórowej pełnej (zalecany trzeci zawias)	150/184,50	
trzeci zawias w skrzydle lub zawias czopowy regulowany (cena za 1 szt.):		
typ C dla szer. „60“-„80”	40/49,20	
typ M dla szer. „60“-„80”	17/20,91	
kryty DUO dla szer. „60“-„80”	110/135,30	
kryty TE dla szer. „60“-„80”	225/276,75	
zmiana koloru zawiasów, zamka		str. 274
samoamykacze, elektrozaczepty, rekuperacja, uszczelka opadająca		str. 266
ramiak (umożliwiający samodzielne skrócenie do 50 mm) (nie dot. wersji W13, W14)	30/36,90	
ramiak (umożliwiający samodzielne skrócenie do 90 mm) (nie dot. wersji W13, W14)	40/49,20	
wzmocnienie pod samozamykacz (nie dot. wersji W13, W14)	25/30,75	
drzwi niższe o 50 mm lub 100 mm (nie dot. wersji W13, W14)	bez dopłaty	
drzwi wyższe o 50 mm lub 100 mm (wymagany trzeci zawias za dopłatą) (nie dot. wersji W13, W14)	+10%	
drzwi wyższe o 150 mm lub 200 mm (wymagany trzeci zawias za dopłatą) (nie dot. wersji W13, W14)	+20%	
drzwi wyższe o 150 mm lub 200 mm (wymagany trzeci zawias za dopłatą) (nie dot. wersji W13, W14)	bez dopłaty	
wersja W13, W14 drzwi wyższe o 100 mm (wymagany trzeci zawias za dopłatą)	+10%	
wersja W13, W14 drzwi wyższe o 200 mm (wymagany trzeci zawias za dopłatą)	+20%	
podcięcie wentylacyjne (str. 277)	35/43,05	
system przesuwny (nie dot. wersji W13, W14)		str. 152-161
szkło hartowane:		
wersje W02, W12D1	45/55,35	
wersje W06, W07, W12	65/79,95	
szkło hartowane przezierne o grubości 4 mm	+10%	
obrzeże ABS w kolorze czarnym, białym, tytano, dąb polski lub antracyt (nie dot. system REVES)	bez dopłaty	

CENA (zł)
netto/brutto
(VAT 23%)

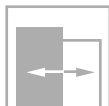
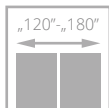
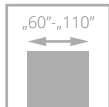

drzwi INTER-AMBER, wzór F00, ościeżnica regulowana SYSTEM DIN

INTER-AMBER

od **415/510,45**
cena skrzydła **netto**/brutto (PLN, VAT 23%)

- **solidna konstrukcja - ramiak drewniany**
- **bogata kolorystyka** z powierzchni ECO TOP oraz HIGH TOP
- wzór AS4, 03SD - **bezpieczna, hartowana szyba** o grubości 4 mm w kolorze białym lub brąz mat



szpros AS4



drzwi INTER-AMBER, wzór F06 (drzwi po lewej), wzór A00 (drzwi po prawej), ościeżnica regulowana SYSTEM DIN





WERSJA	A00 / V00	A01 / V2S	AS4 / V2SD	03SD / V3SD	C00 / V03	C01 / V3S1	C02 / V3S2	C03 / V3S3
ECO TOP	415/510,45	554/681,42	863/1061,49	841/1034,43	841/1034,43	841/1034,43	841/1034,43	841/1034,43
HIGH TOP	415/510,45	554/681,42	863/1061,49	841/1034,43	841/1034,43	841/1034,43	841/1034,43	841/1034,43



WERSJA	F00 / V06	F01 / V6S1	F02 / V6S2	F06 / V6S6	04SD / V4SD	05SD / V5SD
ECO TOP	899/1105,77	899/1105,77	899/1105,77	899/1105,77	841/1034,43	841/1034,43
HIGH TOP	899/1105,77	899/1105,77	899/1105,77	899/1105,77	841/1034,43	841/1034,43

KOLORYSTYKA

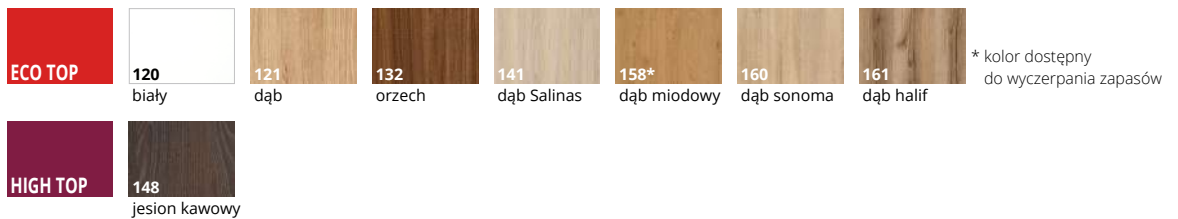

OŚCIEŻNICE

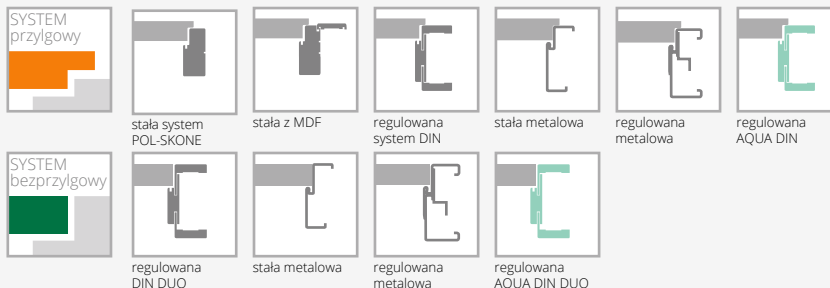

WYPOSAŻENIE

STANDARDOWE

szkło biały/brąz mat lub przezierne o grubości 4 mm	
wzór AS4, 03SD standard - szyba hartowana biały/brąz mat 4 mm	
zamek jednopunktowy, rozstaw 72 mm (sys. przyłgowy) lub magnetyczny (sys. bezprzyłgowy) wpuszczany, na klucz (rozstaw 90 mm), na wkładkę (rozstaw 85 mm) lub do blokady łazienkowej (rozstaw 90 mm)	
zawiasy: typ B – do ościeżnicy system DIN, typ D – do ościeżnicy drewnianej lub MDF, typ M – do ościeżnicy metalowej lub kryty DUO nikiel satyna („60”-„80” – 2 szt., „90” – 3 szt.)	
w przypadku skrzydła z samozamykaczem oraz ościeżnicą DIN lub metalową należy zastosować zawiasy typ T w ilości „60”-„80” – 3 szt.; „90”-„110” – 4 szt. (dopłata za dodatkowy zawias typ T w wysokości 30/36,90)	
DODATKOWE (za dopłatą)	
rozmiar „100” (wystrój szklenia jak w „90”)	40/49,20
rozmiar „110” (wystrój szklenia jak w „90”)	80/98,40
system REVES (odwrótny przyłgi) (wersja A00, C00, F00)	220/270,60
wypełnienie z płyty wiórowej otworowanej	130/159,90
wypełnienie z płyty wiórowej pełnej (zalecany trzeci zawias)	150/184,50

trzeci zawias w skrzydle lub zawias czopowy regulowany (cena za 1 szt.):	
typ B, typ D, typ M dla szer. „60”-„80”	17/20,91
typ C dla szer. „60”-„80”	40/49,20
typ K dla szer. „60”-„80”	40/49,20
kryty DUO dla szer. „60”-„80”	110/135,30
kryty TE dla szer. „60”-„80”	225/276,75
samozamykacze, elektrozaczepy, rekuperacja, uszczelka opadająca	str. 266
ramiak (umożliwiający samodzielne skrócenie do 50 mm)	30/36,90
ramiak (umożliwiający samodzielne skrócenie do 90 mm)	40/49,20
wzmocnienie pod samozamykacz	25/30,75
drzwi niższe o 50 mm lub 100 mm	bez dopłaty
drzwi wyższe o 50 mm lub 100 mm (wymagany trzeci zawias za dopłatą) (nie dot. ośc. stałej z MDF)	+10%
drzwi wyższe o 150 mm lub 200 mm (wymagany trzeci zawias za dopłatą) (nie dot. ośc. stałej z MDF)	+20%
podcięcie wentylacyjne (str. 277)	35/43,05
szkło hartowane (dot. 1 szyby):	
wersja C, F	65/79,95
wersja 04SD, 05SD	45/55,35
szkło hartowane przezierne o grubości 4 mm	+10%

CENA (zł)
netto/brutto
(VAT 23%)

SYSTEM
bezprylgowy

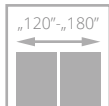
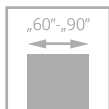

SKŁADANE

od **1220**/1500,60
cena skrzydła **netto**/brutto (PLN, VAT 23%)



Skrzydło drzwiowe zbudowane z **ramiaka drewnianego** obłożonego dwiema gładkimi płytami HDF laminowanymi lub forniowanymi. Standardowe wypełnienie stanowi warstwa o strukturze „plastra miodu”.



drzwi SKŁADANE, wzór 00, ościeżnica regulowana SYSTEM DIN DUO

uchwyt



drzwi SKŁADANE, wzór 00, ościeżnica regulowana DIN DUO

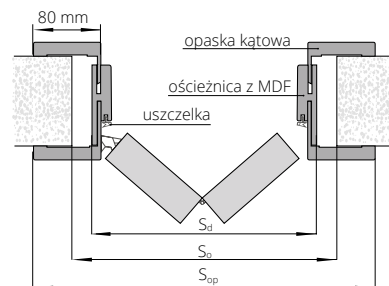

WERSJA	00 / V00	00 / V00 dwuskrzydłowe
MALOWANE 9003	1707/2099,61	3368/4142,64
MONO1 MAT	1807/2222,61	3568/4388,64
ECO TOP	1220/1500,60	2401/2953,23
UNI MAT PLUS	1370/1685,10	2697/3317,31
HIGH TOP	1370/1685,10	2697/3317,31
LAMISTONE CPL	1370/1685,10	2697/3317,31
LAMINOWANE CPL	1370/1685,10	2697/3317,31
SILKSTONE	1370/1685,10	2697/3317,31
SILKSTONE CPL 0,5 mm	1790/2201,70	3117/3833,91
FORNIROWANE GRUPA A	1988/2445,24	3920/4821,60
FORNIROWANE GRUPA B	2061/2535,03	4071/5007,33
FORNIROWANE GRUPA C, D	2239/2753,97	4422/5439,06
SILKWOOD / REALWOOD	2239/2753,97	4422/5439,06

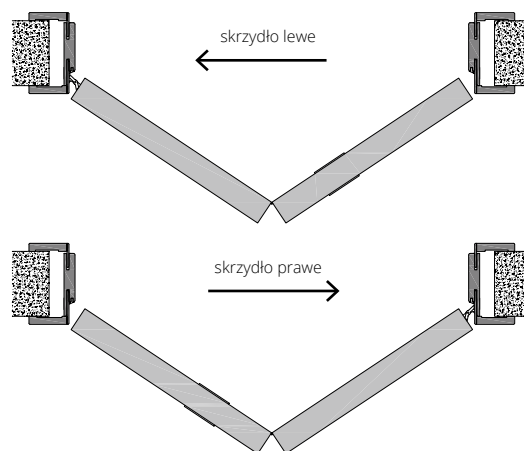

KOLORYSTYKA



*nie dot. ościeżnicy stałej DUO
**nie dot. ościeżnicy regulowanej DUO

OŚCIEŻNICE



Drzwi składane ościeżnica DIN DUO							
drzwi jednoskrzydłowe				drzwi dwuskrzydłowe			
typ	S _o	S _d	S _{op}	typ	S _o	S _d	S _{op}
„60”	690	652	792	„60”+„60”	1305	1267	1407
„70”	790	752	892	„70”+„70”	1505	1467	1607
„80”	890	852	992	„80”+„80”	1705	1667	1807
„90”	990	952	1092	„90”+„90”	1905	1867	2007
WYSOKOŚĆ		H _o	H _d	H _s	H _{op}		
		2065	2059	2020	2113		

Drzwi składane ościeżnica stała drewniana DUO						
drzwi jednoskrzydłowe			drzwi dwuskrzydłowe			
typ	S _o	S _d	typ	S _o	S _d	
„60”	713	693	„60”+„60”	1328	1308	
„70”	813	793	„70”+„70”	1528	1508	
„80”	913	893	„80”+„80”	1728	1708	
„90”	1013	993	„90”+„90”	1928	1908	
WYSOKOŚĆ		H _o	H _d	H _s		
		2073	2063	2020		

Drzwi składane ościeżnica regulowana drewniana DUO							
drzwi jednoskrzydłowe				drzwi dwuskrzydłowe			
typ	S _o	S _d	S _{op}	typ	S _o	S _d	S _{op}
„60”	713	693	836	„60”+„60”	1328	1308	1451
„70”	813	793	936	„70”+„70”	1528	1508	1651
„80”	913	893	1036	„80”+„80”	1728	1708	1851
„90”	1013	993	1136	„90”+„90”	1928	1908	2051
WYSOKOŚĆ		H _o	H _d	H _s	H _{op}		
		2073	2063	2020	2134		

S_d, H_d - wymiary drzwi po zewnętrznej stronie ościeżnicy
S_o, H_o - proponowany wymiar montażowy
S_{op}, H_{op} - wymiary po zewnętrznej stronie opaski
H_s - wysokość skrzydła

WYPOSAŻENIE

STANDARDOWE		
drzwi wyższe o 50 mm, 100 mm		+10%
drzwi wyższe o 150 mm, 200 mm		+20%
przewodnica i zawiasy kryte regulowane w skrzydle		
zawiasy: kryte regulowane nikiel satyna „60”-„80” – 2 szt., „90”- 3 szt.		
uchwyt okrągły plastikowy		
trzeci zawias w skrzydle kryty DUO dla szerokości „60”-„80”		110/135,30
DODATKOWE (za dopłatą)		
zamek jednopunktowy wpuszczany, hakowy WB (tylko jednoskrzydłowe)		120/147,60
wypełnienie z płyty wiórowej otworowanej	130/159,90	
wypełnienie z płyty wiórowej pełnej (zalecany trzeci zawias)	150/184,50	
drzwi niższe o 50 mm	bez dopłaty	
uchwyty do skrzydeł składanych		str. 275

CENA (zł)
netto/brutto
(VAT 23%)

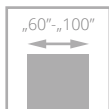

LUMEN

od **998**/1227,54
cena skrzydła **netto**/brutto (PLN, VAT 23%)

Drzwi zbudowane są z tafli szkła hartowanego zawieszanej na regulowanej ościeżnicy LUMEN występującej w pełnej kolorystyce: ECO TOP, LAMISTONE CPL, SILKSTONE, laminowanej i fornirowanej.



klamka



zawias

drzwi LUMEN, wzór I, ościeżnica regulowana LUMEN

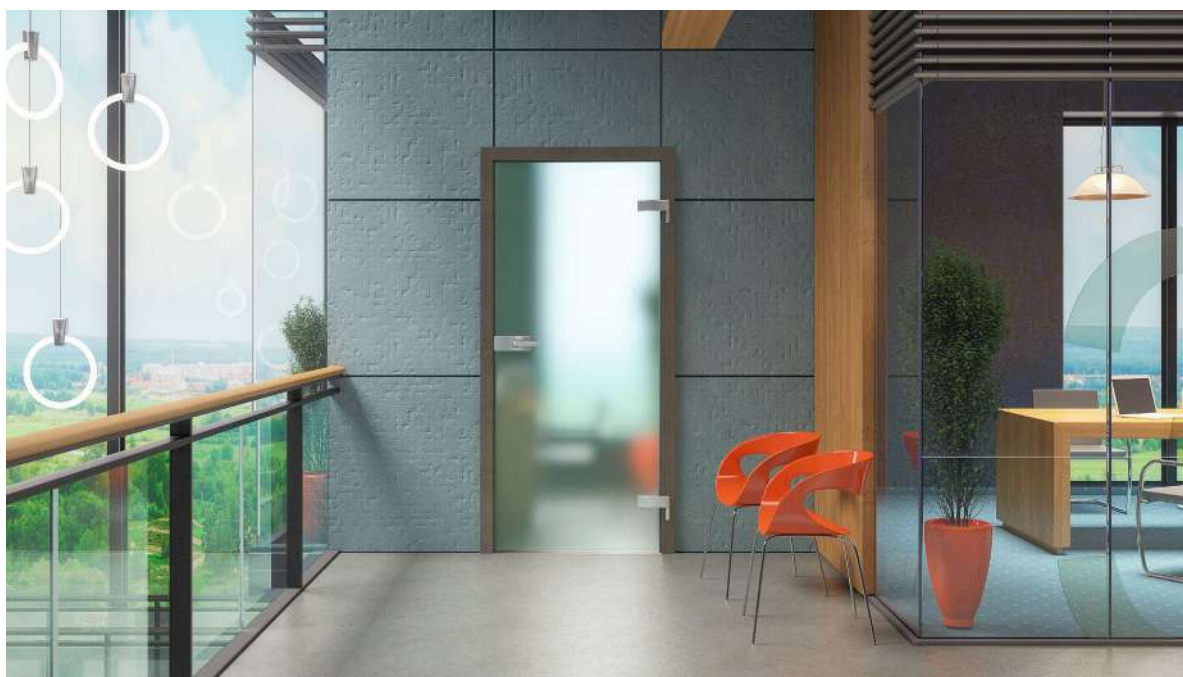

drzwi LUMEN, wzór I, ościeżnica regulowana LUMEN



**CENA ZESTAWU
=
CENA SKRZYDŁA
+
CENA OŚCIEŻNICY
REGULOWANEJ LUMEN
+
CENA OKUĆ
QUADRO/RONDO**



NOWE OKUCIA

OKUCIA RONDO



OKUCIA QUADRO



WERSJA I	szerokość „60” – „80”	szerokość „90”	szerokość „100”
tafla szkło przeźierne, satyna biała	998/1227,54	1094/1345,62	1203/1479,69
tafla szkło satyna brąz, satyna grafit	1340/1648,20	1486/1827,78	1635/2011,05

OŚCIEŻNICA REGULOWANA LUMEN (ZL)



SZEROKOŚĆ					
drzwi jednoskrzydłowe					
typ	S _o	S _d	S _s	S _{opA}	S _{opB}
„60”	676	646	617	748	788
„70”	776	746	717	848	888
„80”	876	846	817	948	988
„90”	976	946	917	1048	1088
„100”	1076	1046	1017	1148	1188
WYSOKOŚĆ					
	H _o	H _d	H _s	H _{opA}	H _{opB}
	2053	2043	2016	2093	2113

So – szerokość otworu montażowego
Sd – szerokość drzwi po zewnętrznej stronie ościeżnicy
Ss – szerokość skrzydła
SopA – szerokość ościeżnicy po opaskach „60”
SopB – szerokość ościeżnicy po opaskach „80”

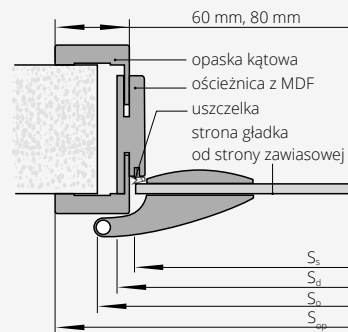

Ho – wysokość otworu montażowego
Hd – wysokość drzwi po zewnętrznej stronie ościeżnicy
Hs – wysokość skrzydła
HopA – wysokość ościeżnicy po opaskach „60”
HopB – wysokość ościeżnicy po opaskach „80”

LUMEN	stopień regulacji (mm)	ECO TOP	do laminowanych			FORNIROWANE			
			HIGH TOP	MALOWANE 9003*	MONO1 MAT	BLACK MAT, MONO2 MAT	GRUPA A	GRUPA B	GRUPA C, D
ZL 1A	75-85	467/574,41	527/648,21	774/952,02	874/1075,02	974/1198,02	954/1173,42	1094/1345,62	1152/1416,96
ZL 1B	85-95	467/574,41	527/648,21	774/952,02	874/1075,02	974/1198,02	954/1173,42	1094/1345,62	1152/1416,96
ZL 2	95-120	480/590,40	544/669,12	805/990,15	905/1113,15	1005/1236,15	979/1204,17	1129/1388,67	1183/1455,09
ZL 3	120-140	497/611,31	559/687,57	834/1025,82	934/1148,82	1034/1271,82	1010/1242,30	1160/1426,80	1218/1498,14
ZL 4	140-160	509/626,07	574/706,02	852/1047,96	952/1170,96	1052/1293,96	1040/1279,20	1198/1473,54	1256/1544,88
ZL 5	160-180	524/644,52	592/728,16	897/1103,31	997/1226,31	1097/1349,31	1069/1314,87	1228/1510,44	1291/1587,93
ZL 6	180-200	541/665,43	613/753,99	922/1134,06	1022/1257,06	1122/1380,06	1107/1361,61	1275/1568,25	1339/1646,97
ZL 7	200-220	561/690,03	632/777,36	956/1175,88	1056/1298,88	1156/1421,88	1154/1419,42	1316/1618,68	1382/1699,86
ZL 8	220-240	583/717,09	653/803,19	990/1217,70	1090/1340,70	1190/1463,70	1184/1456,32	1369/1683,87	1435/1765,05
ZL 9	240-260	601/739,23	675/830,25	1025/1260,75	1125/1383,75	1225/1506,75	1225/1506,75	1412/1736,76	1479/1819,17
ZL 10	260-280	620/762,60	695/854,85	1073/1319,79	1173/1442,79	1273/1565,79	1263/1553,49	1452/1785,96	1525/1875,75
ZL 11	280-300	645/793,35	726/892,98	1125/1383,75	1225/1506,75	1325/1629,75	1320/1623,60	1525/1875,75	1601/1969,23

*ościeżnica LUMEN w kolorystyce MALOWANE dostępna tylko z opaskami o szerokości 80 mm, w pozostałej kolorystyce opaski o szerokości 60 mm i 80 mm

WYPOSAŻENIE

STANDARDOWE	
szkło hartowane satyna biały/brąz/grafit lub przeźierne o grubości 8 mm	
ornament od strony przeciwnej do zawiasów	
wysokość klamki przy standardowej wysokości tafli szklanej – 1038 mm od dolnej krawędzi tafli	
DODATKOWE (za dopłatą)	
ościeżnica stała i regulowana metalowa	str. 236-237
podcięcie wentylacyjne (str. 277)	120/147,60
tafla szklana o nietypowej wysokości 1966 mm	bez dopłaty
elektrozaczep awersyjny JIS 1710 12-24 V AC/DC (w tym blacha zaczepowa i frezowanie pod elektrozaczep)	213/261,99
elektrozaczep awersyjny BIRA HARTTE XS12U 12V AC/DC (w tym blacha zaczepowa i frezowanie pod elektrozaczep)	195/239,85
elektrozaczep awersyjny z wyłącznikiem BIRA HARTTE XS12UW 12V AC/DC (w tym blacha zaczepowa i frezowanie pod elektrozaczep)	200/246,00
elektrozaczep rewersyjny BIRA HARTTE XS12R 12V DC (w tym blacha zaczepowa i frezowanie pod elektrozaczep)	250/307,50
okucia DORMA	wg tabeli
opaski łączone pod kątem 90° (wersja C 90°)	30/36,90

OKUCIA	aluminium EV1-Deco 114	aluminium stal nierdzewna 107	czarny**
klamka + mały zamek + zawiasy	QUADRO 940/1156,20	RONDO 1301/1600,23	1269/1560,87
klamka + WB + zawiasy	QUADRO 940/1156,20	RONDO 1301/1600,23	1269/1560,87
klamka + WC + zawiasy	QUADRO 1158/1424,34	RONDO 1567/1927,41	1650/2029,50
klamko-gałka + mały zamek + zawiasy*	QUADRO 1100/1353,00	RONDO 1433/1762,59	1445/1777,35

*kompletacja drzwi z elektrozaczepem

** dolny zawias z czarną osłonką, górny zawias czarny malowany

WB - do wkładki

WC - do blokady łazienkowej

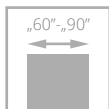

LUMEN LOFT

od **850**/1045,50
cena skrzydła **netto**/brutto (PLN, VAT 23%)

- szkło hartowane o grubości 8 mm
- decor **czarny lub biały**

Drzwi zbudowane są z tafli szkła hartowanego zawieszanej na regulowanej ościeżnicy LUMEN występującej w pełnej kolorystyce: ECO TOP, LAMISTONE CPL, SILKSTONE, laminowanej i fornirowanej.



klamka



zawias

drzwi LUMEN LOFT, wzór V4, ościeżnica regulowana LUMEN

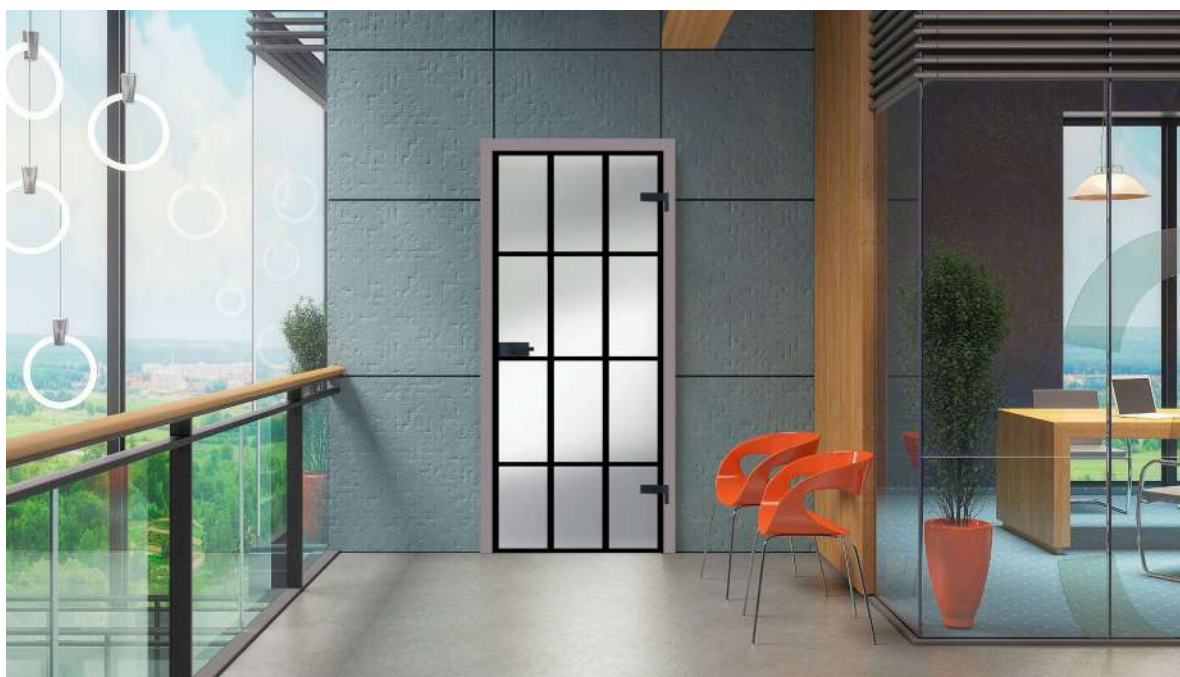

drzwi LUMEN LOFT, wzór V2, ościeżnica regulowana LUMEN





WERSJA	V1	V2	V3	V4
		„60” - „80”		„90”
szkło przeziernie, dekor biały lub czarny		850 /1045,50		930 /1143,90
szkło satyna biała, dekor biały lub czarny		860 /1057,80		950 /1168,50

CENA ZESTAWU
 =
CENA SKRZYDŁA
 +
CENA OŚCIEŻNICY
REGULOWANEJ LUMEN
 +
CENA OKUC
QUADRO/RONDO

NOWE OKUCIA

OKUCIA RONDO



OKUCIA QUADRO



OŚCIEŻNICE



szczegółowe wymiary i ceny ościeżnicy regulowanej LUMEN – str. 149

WYPOSAŻENIE

STANDARDOWE

tafla hartowana, grubość 8 mm przezierna z jednostronnym dekolorem czarnym lub białym wykonanym metodą sitodruku
wysokość klamki przy standardowej wysokości tafli szklanej – 1038 mm od dolnej krawędzi tafli

DODATKOWE (za dopłatą)

ościeżnica stała i regulowana metalowa	str. 236-237
podcięcie wentylacyjne	120 /147,60
elektrozaczep awersyjny JIS 1710 12-24 V AC/DC (w tym blacha zaczepowa i frezowanie pod elektrozaczep)	213 /261,99
elektrozaczep awersyjny BIRA HARTTE XS12U 12V AC/DC (w tym blacha zaczepowa i frezowanie pod elektrozaczep)	195 /239,85
elektrozaczep awersyjny z wyłącznikiem BIRA HARTTE XS12UW 12V AC/DC (w tym blacha zaczepowa i frezowanie pod elektrozaczep)	200 /246,00
elektrozaczep rewersyjny BIRA HARTTE XS12R 12V DC (w tym blacha zaczepowa i frezowanie pod elektrozaczep)	250 /307,50
okucia DORMA	wg tabeli

OKUCIA		aluminium EV1-Deco 114	aluminium stal nierdzewna 107	czarny**
klamka + mały zamek	QUADRO	940 /1156,20	1301 /1600,23	1269 /1560,87
+ zawiasy	RONDO	620 /762,60	930 /1143,90	890 /1094,70
klamka + WB	QUADRO	940 /1156,20	1301 /1600,23	1269 /1560,87
+ zawiasy	RONDO	620 /762,60	930 /1143,90	890 /1094,70
klamka + WC	QUADRO	1158 /1424,34	1567 /1927,41	1650 /2029,50
+ zawiasy	RONDO	855 /1051,65	1110 /1365,30	1155 /1420,65
klamko-gałka	QUADRO	1100 /1353,00	1433 /1762,59	1445 /1777,35
+ mały zamek + zawiasy*	RONDO	820 /1008,60	1140 /1402,20	1120 /1377,60

* kompleatacja drzwi z elektrozaczepem

** dolny zawias z czarną osłonką, górny zawias czarny malowany

CENA (zł)
netto/brutto
(VAT 23%)

NOWOŚĆ

system PRZESUWNY NAŚCIENNY PREMIUM GLASS

Cena drzwi naściennych Premium Glass = cena tafli szklanej 8 mm + cena zestawu naściennego Premium Glass + pochwyt podłużny lub pochwyt krążkowy



Zestaw naścienny Premium Glass wykończenie aluminium silver. Zestaw zawiera:

szynę długości 1900 mm	
dwa wózki jezdne	
2 szt. ograniczniki otwarcia	
przewodnik podłogowy	
2 szt. zaślepek bocznych	
1 szt. spowalniacza do zamykania	
cena zestawu:	1325/1629,75

Tafla szklana, szkło hartowane satyna biały/brąz/grafit lub przeźierne o grubości 8 mm:

tafla szkło przeźierne, satyna biała	
szerokość „70”-„80”	998/1227,54
szerokość „90”	1094/1345,62
tafla szkło satyna brąz, satyna grafit	
szerokość „70”-„80”	1340/1648,20
szerokość „90”	1486/1827,78

Pochwyty:

pochwyt krążkowy Ø 57 mm stal nierdzewna	150/184,50
pochwyt podłużny dł. 550 mm stal szlachetna	245/301,35

CENA (zł) netto/brutto (VAT 23%)



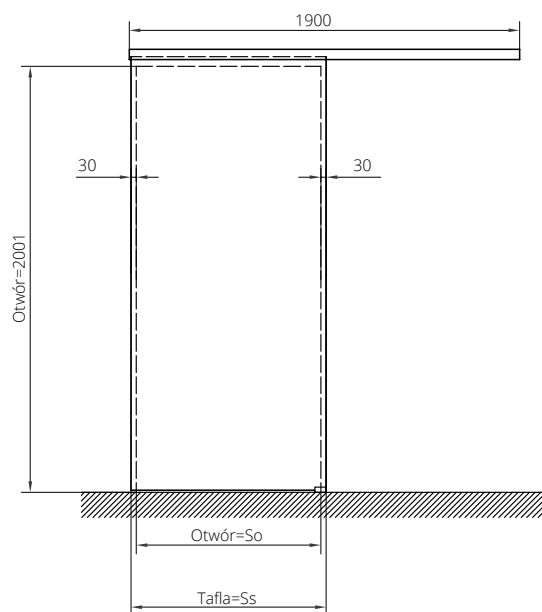
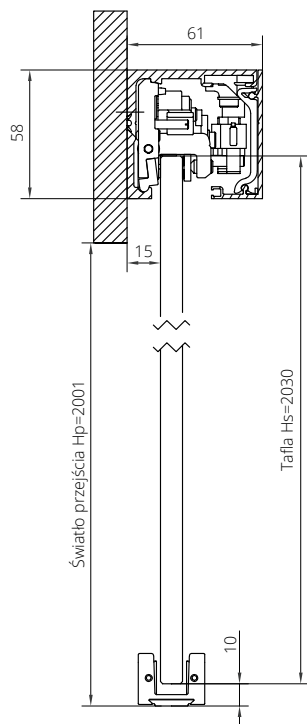

Drzwi z pochwytem podłużnym

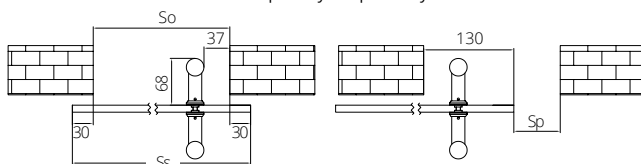

Drzwi z pochwytem krążkowym

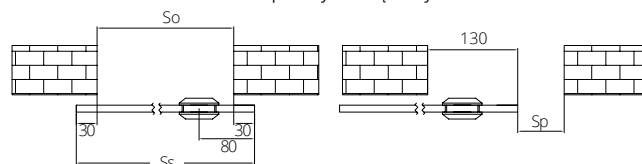

WYMIARY	Ss	So
szerokość „70”	717	657
szerokość „80”	817	757
szerokość „90”	917	857

WYMIARY	Ss	So	Sp
szerokość „70”	717	657	527
szerokość „80”	817	757	627
szerokość „90”	917	857	727



KASETA SYNTESIS LINE

Kaseta do skrzydła bez ościeżnicy i opasek

Brak wykończenia ościeżnicą drewnianą oraz opaskami maskującymi

ECLISSE Syntesis Line to kaseta przeznaczona do skrzydła przesuwanego chowanego w ścianę niewymagająca zastosowania listew maskujących. Dzięki takiej konstrukcji panel drzwiowy dyskretnie umieszczony jest w kasecie, efektem czego jest nowoczesny design z zastosowaniem najnowszej technologii.



Wybierając kasetę Syntesis Line

Tworzysz nowoczesny design pomieszczenia

Kaseta Syntesis Line jest stworzona z myślą o minimalistycznych pomieszczeniach. Ideą przy jej tworzeniu była myśl „mniej znaczy więcej”. Idealnie wkomponowuje się w zaaranżowaną przestrzeń.

Jest, a jakby nie było

Konstrukcja kasety umożliwia dyskretnie zamontowanie panelu drzwiowego. Przy zastosowaniu jednakowego koloru ściany oraz skrzydła tworzymy unikalną kolorystykę pomieszczenia.

Drzwi stają się niewidoczne, nie zwracają uwagi, nie stanowią rzucającego się w oczy elementu wnętrza.



ECLISSE SYNTESIS® LINE do ścianki gips-karton

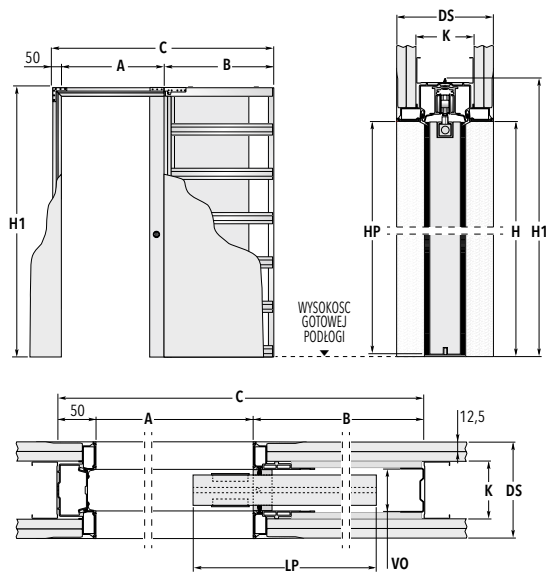

ECLISSE SYNTESIS® LINE PODWÓJNA do ścianki gips-karton

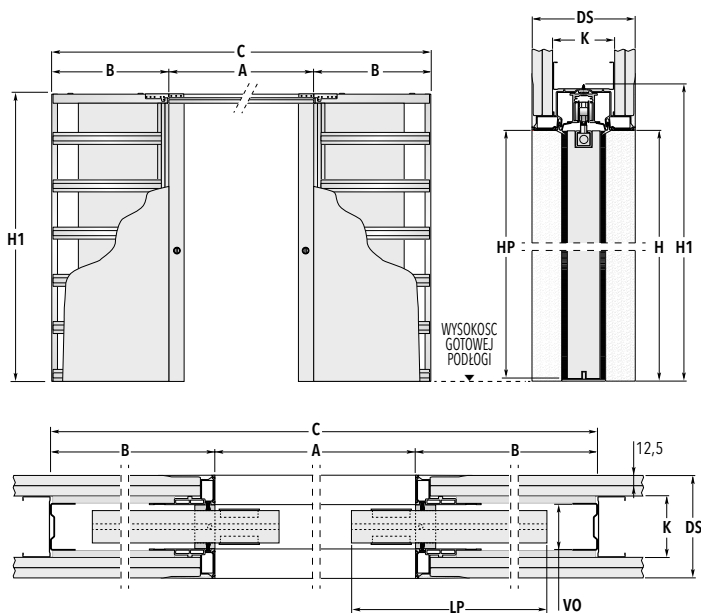

WYMIAR KASETY DO DRZWI JEDNOSKRZYDŁOWYCH

SZEROKOŚĆ DRZWI	ŚWIATŁO PRZEJŚCIA A x H	B	WYMIARY ZEWNĘTRZNE C x H1	WYMIARY SKRZYDŁA	
				LP	HP
„60”	600 x 2048	750	1400 x 2108	625	2040
„70”	700 x 2048	850	1600 x 2108	725	2040
„80”	800 x 2048	950	1800 x 2108	825	2040
„90”	900 x 2048	1050	2000 x 2108	925	2040
„100”	1000 x 2048	1150	2200 x 2108	1025	2040

WYMIAR KASETY DO DRZWI DWUSKRZYDŁOWYCH

SZEROKOŚĆ DRZWI	ŚWIATŁO PRZEJŚCIA A x H	B	WYMIARY ZEWNĘTRZNE C x H1	WYMIARY SKRZYDŁA	
				LP	HP
„60”+„60”	1200 x 2048	750	2700 x 2108	625	2040
„70”+„70”	1400 x 2048	850	3100 x 2108	725	2040
„80”+„80”	1600 x 2048	950	3500 x 2108	825	2040
„90”+„90”	1800 x 2048	1050	3900 x 2108	925	2040
„100”+„100”	2000 x 2048	1150	4300 x 2108	1025	2040

GRUBOŚĆ ŚCIANY = DS	WYMIARY WEWNĘTRZNE = VS	PROFILE = K
100	54	75 płyta g/k pojedyncza

KASETA ECLISSE SYNTESIS LINE DEDYKOWANA DO SKRZYDŁ PŁASKICH (NIE DOTYCZY SKRZYDŁ SZKŁONYCH)

DOPLATA ZA PRZYSTOSOWANIE SKRZYDŁA DO KASETY SYNTESIS LINE DO CENY SKRZYDŁA **+100/123,00**

KASETA SYNTESIS LINE

kaseta pojedyncza, wersja gips-karton gr. 100 mm, H=2048 mm, rozmiar „60”-„80”	1920/2361,60
kaseta pojedyncza, wersja gips-karton gr. 100 mm, H=2048 mm, rozmiar „90”-„100”	2150/2644,50
kaseta podwójna, wersja gips-karton gr. 100 mm, H=2048 mm, rozmiar „60”-„60” - „80”-„80”	3860/4747,80
kaseta podwójna, wersja gips-karton gr. 100 mm, H=2048 mm, rozmiar „90”-„90” - „100”-„100”	4150/5104,50

LEGENDA

A - Światło przejścia	LP - Szerokość skrzydła
B - Wymiar kieszeni kasety	HP - Wysokość skrzydła
C - Całkowita szerokość kasety	DS - Całkowita grubość kasety z płytą g/k 100 mm
H - Wysokość światła przejścia	VO - Wewnętrzna przestrzeń kasety 54 mm
H1 - Całkowita wysokość kasety	K - Profile g/k 75 mm

CENA (zł) **netto**/brutto
(VAT 23%)

system PRZESUWNY NAŚCIENNY PREMIUM

WYPOSAŻENIE SYSTEM NAŚCIENNY PREMIUM

standard:	
uchwył podłużny w kolorze chrom-satyna (U4)	str. 275
opcjonalnie:	
uchwyty do skrzydeł przesuwnych	str. 275

SYSTEM NAŚCIENNY PREMIUM

cena zawiera: maskownicę z prowadnicą (elementy z aluminium)
do drzwi jednoskrzydłowych + 860/1057,80
do drzwi dwuskrzydłowych + 1720/2115,60
Istnieje możliwość wykonania samego skrzydła do przesuwu
(dopłata + 55/67,65) + cena uchwyty

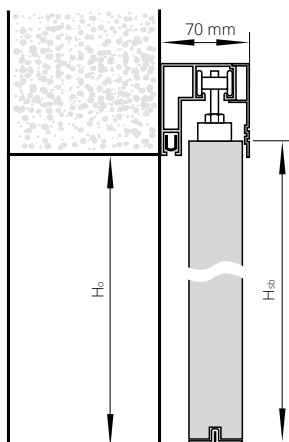

DŁUGOŚCI MASKOWNIC DO SYSTEMU NAŚCIENNEGO PREMIUM

„60”	1800 mm
„70”	1800 mm
„80”	1800 mm
„90”	2000 mm
„60”+„60”	1800 + 1800 mm
„70”+„70”	1800 + 1800 mm
„80”+„80”	1800 + 1800 mm
„90”+„90”	2000 + 2000 mm

Hm – wysokość po zewnętrznej stronie maskownicy
Ho – wysokość otworu montażowego
Hsb – wysokość po zewnętrznej stronie skrzydła
Hd – wysokość po zewnętrznej stronie ościeżnicy
So – szerokość otworu montażowego
Ssb – szerokość po zewnętrznej stronie skrzydła
Sd – szerokość po zewnętrznej stronie ościeżnicy

SZEROKOŚĆ

drzwi jednoskrzydłowe wymiary po zewnętrznej stronie skrzydeł (Ssb, Hsb) oraz otworu montażowego (So, Ho)			drzwi dwuskrzydłowe wymiary po zewnętrznej stronie skrzydeł (Ssb, Hsb) oraz otworu montażowego (So, Ho)		
typ	S _{sb}	S _o	typ	S _{sb}	S _o
„60”	644	620	„60”+„60”	1288	1240
„70”	744	720	„70”+„70”	1488	1440
„80”	844	820	„80”+„80”	1688	1640
„90”	944	920	„90”+„90”	1888	1840

wysokość: (Hsb) 2033, (Ho) 2020, wysokość od poziomu podłogi do górnej krawędzi maskownicy - 2103 mm



drzwi w systemie PRZESUWNYM NAŚCIENNYM PREMIUM



system PRZESUWNY NAŚCIENNY MOVI



KONSTRUKCJA SKRZYDŁA

Skrzydło w systemie bezprzylgowym. Drzwi zbudowane są z **ramiaka drewnianego** obłożonego dwiema gładkimi płytami HDF o powierzchni ECO TOP, LAMISTONE CPL, SILKSTONE, laminowane, fornirowane i malowane. Standardowe wypełnienie stanowi warstwa o strukturze „plastra miodu”. Nominalna grubość skrzydła wynosi 40 mm.

WYKOŃCZENIE SKRZYDŁA

Powierzchnia gładka malowana, fornirowana, laminowana lub w powierzchniach ECO TOP, LAMISTONE CPL, SILKSTONE.

WYPOSAŻENIE

STANDARDOWE:

uchwyt podłużny U4 chrom satyna

OPCJONALNE:

wypełnienie z płyty wiórowej pełnej	150/184,50
skrzydło niższe o 50 mm	bez dopłaty
skrzydło wyższe o 50 mm	+ 5%
skrzydło wyższe o 100 mm	+ 10%
skrzydło wyższe o 150 mm	+ 15%
skrzydło wyższe o 200 mm	+ 20%



Dla systemu przesuwne MOVI nie ma możliwości wykonania zabudowy tunelowej.

Cena kompletnego systemu MOVI = cena skrzydła MOVI + cena systemu przesuwne MOVI

SYSTEM PRZESUWNY MOVI

szerokość skrzydła	cena
„70” - „100”	1400/1722,00
„110”	1450/1783,50

SKRZYDŁO DO SYSTEMU PRZESUWNEGO MOVI

szerokość skrzydła	ECO TOP	LAMISTONE CPL SILKSTONE UNI MAT PLUS	LAMINOWANE CPL 0,2 mm	MALOWANE 9003*	MONO1 MAT	BLACK MAT, MONO2 MAT	FORNIROWANE			ESPINA	
							GRUPA A	GRUPA B	GRUPA C, D	GRUPA A	GRUPA B REALWOOD
„70” - „90”	466/573,18	622/765,06	685/842,55	1088/1338,24	1188/1461,24	1288/1584,24	945/1162,35	1198/1473,54	1248/1535,04	1907/2345,61	2129/2618,67
„100” - „110”	513/630,99	685/842,55	754/927,42	1197/1472,31	1297/1595,31	1397/1718,31	1040/1279,20	1318/1621,14	1374/1690,02	2098/2580,54	2343/2881,89

zamknięte

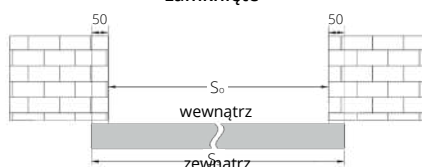

otwarte (drzwi lewe)

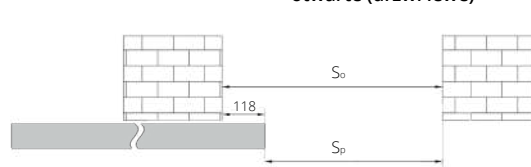

SZEROKOŚĆ

wymiar	S _S	S _O	S _P
„70”	744	644	526
„80”	844	744	626
„90”	944	844	726
„100”	1044	944	826
„110”	1144	1044	926

WYSOKOŚĆ

wymiar	H _S	H _O
skrzydło niższe o 50 mm	2040	1980
skrzydło standard	2090	2030
skrzydło wyższe o 50 mm	2140	2080
skrzydło wyższe o 100 mm	2190	2130
skrzydło wyższe o 150 mm	2240	2180
skrzydło wyższe o 200 mm	2290	2230

S_s - szerokość drzwi
S_o - szerokość otworu montażowego
S_p - szerokość przejścia
H_s - wysokość skrzydła
H_o - wysokość otworu montażowego

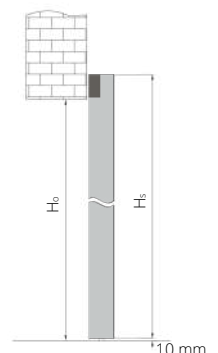

CENA (zł) **netto**/brutto (VAT 23%)

system PRZESUWNY DO ZABUDOWY W ŚCIANIE

WYPOSAŻENIE

zamek hakowy (chrom) na blokadę	
szczotki do systemu	
wykonanie samego skrzydła do sys. przesuwnego	+ 55/67,65 + cena uchwytu
wymiana zamka na blokadę (WC) z zamkiem na klucz	155/190,65
kasety do systemu drzwi przesuwnych do zabudowy w ścianie*	
uchwyty do drzwi przesuwnych do zabudowy w ścianie	str. 275
spawalnicz SP60** do jednoskrzydłowych	150/184,50 (1 szt.)
spawalnicz SP60** do dwuskrzydłowych	300/369,00 (2 szt.)

kaseta pojedyncza (100 lub 125 mm)

wymiary skrzydeł	cena
„60” (G/60 PLUS)	
„70” (G/70 PLUS)	
„80” (G/80 PLUS)	+870/1070,10
„90” (G/90 PLUS)	
„100” (G/100 PLUS)	

dopłaty

kaseta wyższa o 100 mm Ho=2175 mm	+50% do ceny kasety pojedynczej
kaseta wyższa o 200 mm Ho=2275 mm	+50% do ceny kasety pojedynczej
za system synchronizacji (jednoczesnego otwarcia) w drzwiach dwuskrzydłowych	+124/152,52 do ceny kasety podwójnej

*kasety do systemu drzwi przesuwnych do zabudowy w ścianie (minimalna grubość kasety pojedynczej lub podwójnej wraz z obudową G/K wynosi: 100 mm dla skrzydeł płaskich; 125 mm dla skrzydeł z wystrojem oraz szklonych przy pomocy ramek)

**Zastosowanie spawalnicza SP60 do systemu chowanego w ścianę:
- drzwi jednoskrzydłowe szerokość „60” – „100”
- drzwi dwuskrzydłowe szerokość „60” + „60” – „90” + „90” bez synchronizacji jednoczesnego zamykania skrzydeł lub dwuskrzydłowych szerokość „80” + „80” – „90” + „90” z synchronizacją jednoczesnego zamykania skrzydeł.
Z uwagi na system montażu spawalnicza SP60 nie można zastosować w drzwiach: ETIUDA/ETIUDA LUX – A02; PASSO; ESTATO/ESTATO LUX – A02

Istnieje możliwość zamówienia zabudowy i kasety o 100 mm i 200 mm wyższej.
Istnieje możliwość wykonania zabudowy asymetrycznej – po konsultacji z Działem Handlowym.

DRZWI PRZESUWNE DO ZABUDOWY, PRAWE-LEWE SYMETRYCZNE

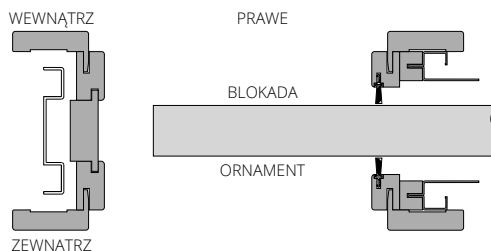

kaseta podwójna (100 lub 125 mm)

wymiary skrzydeł	cena
„60”+„60” (GG/60 PLUS)	
„70”+„70” (GG/70 PLUS)	+1720/2115,60
„80”+„80” (GG/80 PLUS)	
„90”+„90” (GG/90 PLUS)	
„100”+„100” (GG/100 PLUS)	+1760/2164,80

asortyment dodatkowy	cena 1 szt.
szczotka biała SB 01	
szczotka czarna SB 03	+15/18,45



Brak symetryczności w przypadku drzwi ze wzorem/wystrojem



drzwi w systemie PRZESUWNYM DO ZABUDOWY W ŚCIANIE



SYSTEM DO ZABUDOWY W ŚCIANIE

Cena systemu zabudowy = cena wybranego skrzydła + cena kasety + cena za komplet zabudowy do drzwi jednoskrzydłowych chowany w ścianę wg tabel poniżej
 Cena systemu zabudowy DUO = cena wybranego skrzydła + cena kasety + cena za komplet zabudowy do drzwi jednoskrzydłowych chowany w ścianę wg tabel poniżej

WARIANT I Komplet zabudowy do drzwi jednoskrzydłowych chowany w ścianę do kasety 100 mm

Do skrzydeł: ARCO, ETIUDA, ETIUDA LUX, MODERN, INTERSOLID II, SEMPRE, SEMPRE LUX, FORTIMO, FORTIMO LUX, SONATA, ESTADO, SEDO, EGRO, VERI, MODO, SUBITO, INTER-AMBER, IMPULS, SIMPLE, FIORD, DECO LUX, SUBLIME, HAPTIC, ESTADO LUX, TIARA, CAMBIO, DECO, ESPINA, PASSO, MODESTO, SAMOS, UNITO, TEO, ESTO, ZENN, SENTO

drzwi jednoskrzydłowe	ECO TOP	MALOWANE 9003*	MONO1 MAT	MONO2 MAT	do laminowanych	FORNIROWANE		
					HIGH TOP	GRUPA A	GRUPA B	GRUPA C, D REALWOOD
					LAMISTONE CPL			
					SILKSTONE			
zakres w mm	UNI MAT PLUS							
100-106	1160/1426,80	1613/1983,99	1713/2106,99	1813/2229,99	1193/1467,39	1514/1862,22	1614/1985,22	1634/2009,82

WARIANT II Komplet zabudowy do drzwi jednoskrzydłowych chowany w ścianę do kasety 125 mm (wersje pełne lub szklone)

Do skrzydeł: ARCO, INTER-AMBER, IMPULS, ETIUDA, ETIUDA LUX, DECO, SIMPLE, FIORD, CAMBIO, MODERN, SEMPRE, SEMPRE LUX, INTERSOLID II, FORTIMO, FORTIMO LUX, SONATA, SUBLIME, ESTADO, ESTADO LUX, VILANO, HAPTIC, TIARA, VERTIGO, DECO LUX, ESPINA, PASSO, SEDO, CREATO, EGRO, VERI, MODO, SUBITO, MODESTO, SAMOS, UNITO, TEO, ESTO, ZENN, NOSTRE, INVERNO, MAESTO, SENTO, RIFLO

drzwi jednoskrzydłowe	ECO TOP	MALOWANE 9003*	MONO1 MAT	MONO2 MAT	do laminowanych	FORNIROWANE		
					HIGH TOP	GRUPA A	GRUPA B	GRUPA C, D REALWOOD
					LAMISTONE CPL			
					SILKSTONE			
zakres w mm	UNI MAT PLUS							
125-140	1184/1456,32	1647/2025,81	1747/2148,81	1847/2271,81	1192/1466,16	1690/2078,70	1790/2201,70	1810/2226,30
140-160	1214/1493,22	1691/2079,93	1791/2202,93	1891/2325,93	1218/1498,14	1690/2078,70	1790/2201,70	1810/2226,30
160-180	1238/1522,74	1716/2110,68	1816/2233,68	1916/2356,68	1270/1562,10	1696/2086,08	1796/2209,08	1816/2233,68
180-200	1257/1546,11	1746/2147,58	1846/2270,58	1946/2393,58	1287/1583,01	1736/2135,28	1836/2258,28	1856/2282,88
200-240	1302/1601,46	1807/2222,61	1907/2345,61	2007/2468,61	1333/1639,59	1819/2237,37	1919/2360,37	1939/2384,97
240-280	1340/1648,20	1866/2295,18	1966/2418,18	2066/2541,18	1369/1683,87	1893/2328,39	1993/2451,39	2013/2475,99
280-320	1375/1691,25	1985/2441,55	2085/2564,55	2185/2687,55	1401/1723,23	1960/2410,80	2060/2533,80	2080/2558,40

WARIANT III Komplet zabudowy do drzwi jednoskrzydłowych chowany w ścianę do kasety 125 mm (skrzydła z wystrojem)

Do skrzydeł: INTERSOLID, ADORE, ROYALE, EMPORE

drzwi jednoskrzydłowe	ECO TOP	MALOWANE 9003*	MONO1 MAT	MONO2 MAT	do laminowanych	FORNIROWANE		
					HIGH TOP	GRUPA A	GRUPA B	GRUPA C, D REALWOOD
					LAMISTONE CPL			
					SILKSTONE			
zakres w mm	UNI MAT PLUS							
125-131	1179/1450,17	1707/2099,61	1807/2222,61	1907/2345,61	1188/1461,24	1643/2020,89	1743/2143,89	1763/2168,49
131-140	1184/1456,32	1721/2116,83	1821/2239,83	1921/2362,83	1199/1474,77	1653/2033,19	1753/2156,19	1773/2180,79
140-160	1214/1493,22	1768/2174,64	1868/2297,64	1968/2420,64	1236/1520,28	1791/2202,93	1891/2325,93	1911/2350,53
160-180	1238/1522,74	1793/2205,39	1893/2328,39	1993/2451,39	1255/1543,65	1822/2241,06	1922/2364,06	1942/2388,66
180-200	1257/1546,11	1827/2247,21	1927/2370,21	2027/2493,21	1276/1569,48	1865/2293,95	1965/2416,95	1985/2441,55
200-220	1277/1570,71	1857/2284,11	1957/2407,11	2057/2530,11	1300/1599,00	1915/2355,45	2015/2478,45	2035/2503,05
220-260	1318/1621,14	1915/2355,45	2015/2478,45	2115/2601,45	1345/1654,35	2003/2463,69	2103/2586,69	2123/2611,29
260-300	1375/1691,25	1997/2456,31	2097/2579,31	2197/2702,31	1400/1722,00	2107/2591,61	2207/2714,61	2227/2739,21

DOPLATY

do dwuskrzydłowych	+50%
szerokość „100”	30/36,90
opaski łączone pod kątem 90°	30/36,90

*kolory palet RAL i NCS (oprócz metalicznych) – dopłata wg tabeli dla poszczególnych modeli skrzydeł.

Wariant I – Tabela I

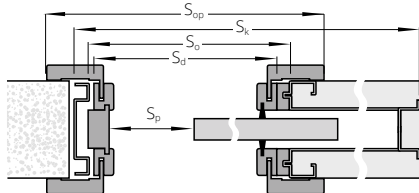

Wariant II – Tabela II

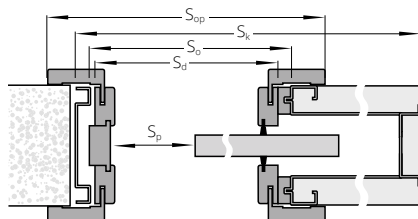

Wariant III – Tabela III

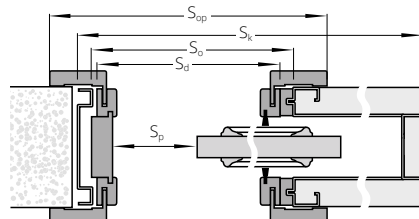

SZEROKOŚĆ

drzwi jednoskrzydłowe Wymiary po zewnętrznej stronie: skrzydeł (Ssb, Hsb), drzwi (Sd, Hd)							drzwi dwuskrzydłowe Wymiary po zewnętrznej stronie: skrzydeł (Ssb, Hsb), drzwi (Sd, Hd)								
typ	Ssb	Sd	So	Sk	Sp	SopA	SopB	typ	Ssb	Sd	So	Sk	Sp	SopA	SopB
„60”	644	645	670	1352	530	745	785	„60+„60”	1288	1256	1290	2610	1070	1356	1396
„70”	744	745	770	1552	630	845	885	„70+„70”	1488	1456	1490	3010	1270	1556	1596
„80”	844	845	870	1752	730	945	985	„80+„80”	1688	1656	1690	3410	1470	1756	1796
„90”	944	945	970	1952	830	1045	1085	„90+„90”	1888	1856	1890	3810	1670	1956	1996
„100”	1044	1045	1070	2152	930	1145	1185								

Ssb – szerokość po zewnętrznej stronie skrzydeł
 Sd – szerokość po zewnętrznej stronie zabudowy
 So – szerokość otworu montażowego zabudowy
 Sk – szerokość po zewnętrznej stronie kasety
 Sp – szerokość przejścia
 SopA – szerokość po zewnętrznej stronie opaski 60 mm
 SopB – szerokość po zewnętrznej stronie opaski 80 mm
 Hsb – wysokość po zewnętrznej stronie skrzydeł
 Hd – wysokość po zewnętrznej stronie zabudowy
 Ho – wysokość otworu montażowego zabudowy
 Hk – wysokość po zewnętrznej stronie kasety
 Hp – wysokość przejścia
 HopA – wysokość po zewnętrznej stronie opaski 60 mm
 HopB – wysokość po zewnętrznej stronie opaski 80 mm

WYSOKOŚĆ

Hsb	Hd	Ho	Hk	Hp	HopA	HopB
2033	2043	2075	2120	2021	2093	2113

CENA (zł) netto/brutto (VAT 23%)

system PRZESUWNY NAŚCIENNY

WYPOSAŻENIE SYSTEM NAŚCIENNY

standard: mosiężny uchwyt podłużny chrom satyna (U4) str. 275

opcjonalnie:

uchwyty lub zamek hakowy str. 275

spawalniacz SP60* do jednoskrzydłowych 150/184,50 (1 szt.)

spawalniacz SP60* do dwuskrzydłowych 300/369,00 (2 szt.)

spawalniacz BIAS do jednoskrzydłowych 242/297,66 (1 szt.)

spawalniacz BIAS do dwuskrzydłowych 484/595,32 (2 szt.)

*Zastosowanie spawalniacza SP60 do systemu naściennego:

- drzwi jednoskrzydłowe szerokość „60” - „100”

- drzwi dwuskrzydłowe szerokość „60” + „60” - „90” + „90”

Z uwagi na system montażu spawalniacza SP60 nie można zastosować w drzwiach: ETIUDA/ETIUDA LUX - A02; PASSO; ESTATO/ESTATO LUX - A02

W drzwiach szklonych ornament od zewnątrz, w drzwiach z zamkiem blokada od wewnątrz.

W drzwiach dwuskrzydłowych:
prawych - zamek w skrzydle prawym;
lewych - zamek w skrzydle lewym.

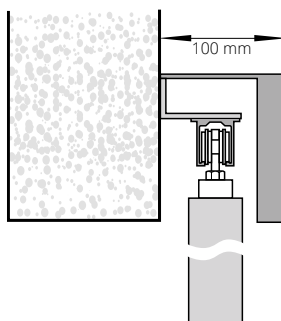

system przesuwny naścienny
(maskownica z MDF wykonana w kolorystyce skrzydła)

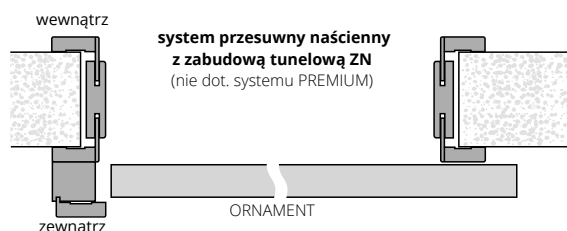

system przesuwny naścienny z zabudową tunelową ZN
(nie dot. systemu PREMIUM)

DŁUGOŚCI MASKOWNIC DO SYSTEMU NAŚCIENNEGO

„60” - 1795 mm	„60”+„60” - 3448 mm*
„70” - 1795 mm	„70”+„70” - 3448 mm*
„80” - 1795 mm	„80”+„80” - 3448 mm*
„90” - 2045 mm	„90”+„90” - 3948 mm*
„100” - 2295 mm	

*maskownica łączona jest z dwóch elementów
wysokość maskownicy 110 mm

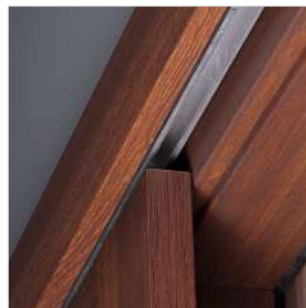

prowadnica systemu naściennego



maskownica i słup dojazdowy systemu naściennego



drzwi w systemie PRZESUWNYM NAŚCIENNYM



SYSTEM NAŚCIENNY

cena zawiera: prowadnicę, maskownicę i słup dojazdowy*

drzwi jednoskrzydłowe	MALOWANE 9003*	MONO1 MAT	BLACK MAT, MONO2 MAT	ECO TOP	do laminowanych	FORNIROWANE		
					HIGH TOP	GRUPA A	GRUPA B	GRUPA C, D REALWOOD
					LAMISTONE CPL			
					SILKSTONE			
					UNI MAT PLUS			
folia drewnopodobna	laminat drewnopodobny							
dopłata do wybranego modelu skrzydła wewnątrzlokalowego								
„60”-„90”	1354/1665,42	1454/1788,42	1554/1911,42	1085/1334,55	1122/1380,06	1277/1570,71	1528/1879,44	1605/1974,15
„100”	1515/1863,45	1615/1986,45	1715/2109,45	1276/1569,48	1318/1621,14	1395/1715,85	1663/2045,49	1745/2146,35

DOPLATY

do dwuskrzydłowych	+50%
drzwi niższe o 50 mm	+20%
drzwi wyższe o 50 mm lub 100 mm	+10%
drzwi wyższe o 150 mm lub 200 mm	+20%
opaski łączone pod kątem 90° (tylko opaski 80 mm)	30/36,90
opaski o szerokości 80 mm (nie dot. MALOWANYCH)	+30%
opcje wentylacji	str. 277

* opcjonalnie wersja z systemem zabudowy ściany („tunel wykończeniowy”) – cena w zależności od grubości muru
 ** kolory palet RAL, NCS - dopłata według tabeli kolorystycznej, istnieje możliwość wykonania samego skrzydła do przesuwu (dopłata + 55/67,65) + cena uchwytu

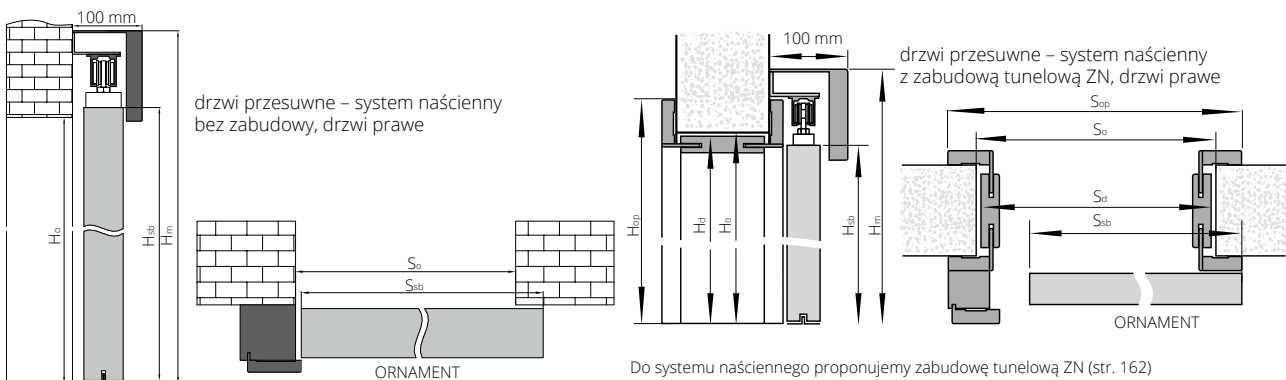

SZEROKOŚĆ					
drzwi jednoskrzydłowe wymiary po zewnętrznej stronie skrzydeł (Ssb, Hsb) oraz otworu montażowego (So, Ho)			drzwi dwuskrzydłowe (bez słupa dojazdowego) wymiary po zewnętrznej stronie skrzydeł (Ssb, Hsb) oraz otworu montażowego (So, Ho)		
typ	Ssb	So	typ	Ssb	So
„60”	644	620	„60”+„60”	1288	1240
„70”	744	720	„70”+„70”	1488	1440
„80”	844	820	„80”+„80”	1688	1640
„90”	944	920	„90”+„90”	1888	1840
„100”	1044	1020			

SZEROKOŚĆ											
drzwi jednoskrzydłowe wymiary po zewnętrznej stronie skrzydeł (Ssb, Hsb) oraz otworu montażowego (So, Ho)						drzwi dwuskrzydłowe (bez słupa dojazdowego) wymiary po zewnętrznej stronie skrzydeł (Ssb, Hsb) oraz otworu montażowego (So, Ho)					
typ	Ssb	Sd	So	SopA	SopB	typ	Ssb	Sd	So	SopA	SopB
„60”	644	646	670	748	788	„60”+„60”	1288	1280	1305	1382	1422
„70”	744	746	770	848	888	„70”+„70”	1488	1480	1505	1582	1622
„80”	844	846	870	948	988	„80”+„80”	1688	1680	1705	1782	1822
„90”	944	946	970	1048	1088	„90”+„90”	1888	1880	1905	1982	2022
„100”	1044	1046	1070	1148	1188						

WYSOKOŚĆ			
	Ho	Hsb	Hm
	2020	2033	2138

WYSOKOŚĆ						
	Hd	Ho	HopA	HopB	Hsb	Hm
	2043	2055	2093	2113	2033	2138

Tolerancja wymiarów ± 1 mm

TUNELE / ZABUDOWA MURU

OŚCIEŻNICA TUNELOWA VERTIGO

NOWA GRUBOŚĆ PANELU, NOWY SYSTEM ŁĄCZENIA

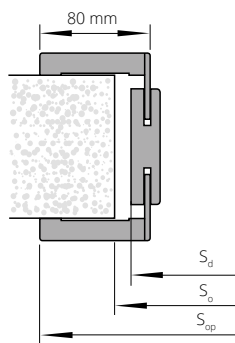

SZEROKOŚĆ				
typ	S _d	S _o	S _{opL}	S _{opF}
„60”	652	680	793	795
„70”	752	780	893	895
„80”	852	880	993	995
„90”	952	980	1093	1095

WYSOKOŚĆ		
	H _d	H _o
	2050	2062

Tolerancja wymiarów ± 1 mm

Stopień regulacji	Zakres w mm	Kompletacja elementów Elementy pionowe	MALOWANE 9003*		BLACK MAT, MONO2 MAT	UNI MAT PLUS LAMISTONE	FORNIROWANE		
			MONO1 MAT		SILKSTONE	GRUPA A	GRUPA B	GRUPA C, D REALWOOD	
VT1	76-96	Panel 76 mm, opaska z piórem 32 mm	1081/1329,63	1181/1452,63	1281/1575,63	928/1141,44	1315/1617,45	1479/1819,17	1631/2006,13
VT2	96-116	Panel 76 mm, opaska z piórem 32 mm	1081/1329,63	1181/1452,63	1281/1575,63	928/1141,44	1323/1627,29	1487/1829,01	1631/2006,13
VT3	116-142	Panel 76 mm, opaska z piórem 52 mm	1089/1339,47	1189/1462,47	1289/1585,47	935/1150,05	1336/1643,28	1497/1841,31	1638/2014,74
VT4	142-182	Panel 142 mm, opaska z piórem 32 mm	1097/1349,31	1197/1472,31	1297/1595,31	944/1161,12	1345/1654,35	1514/1862,22	1661/2043,03
VT5	182-208	Panel 142 mm, opaska z piórem 52 mm	1121/1378,83	1221/1501,83	1321/1624,83	961/1182,03	1373/1688,79	1544/1899,12	1689/2077,47
VT6	208-248	Panel 208 mm, opaska z piórem 32 mm	1146/1409,58	1246/1532,58	1346/1655,58	982/1207,86	1402/1724,46	1563/1922,49	1707/2099,61
VT7	248-274	Panel 208 mm, opaska z piórem 52 mm	1178/1448,94	1278/1571,94	1378/1694,94	998/1227,54	1432/1761,36	1603/1971,69	1744/2145,12
VT8	274-314	Panel 274 mm, opaska z piórem 32 mm	1211/1489,53	1311/1612,53	1411/1735,53	1017/1250,91	1459/1794,57	1631/2006,13	1777/2185,71
VT9	314-354	Panel 274 mm, opaska z piórem 52 mm	1234/1517,82	1334/1640,82	1434/1763,82	1053/1295,19	1497/1841,31	1679/2065,17	1823/2242,29

Cena netto - część zasadnicza zabudowy tunelowej

* dot. opasek o szerokości 80 mm

TUNEL WYKOŃCZENIOWY DO ZABUDOWY MURU

Stopień regulacji	System naścienny	Zakres w mm	Wymiary standardowe	Kompletacja elementów	ECO TOP	MALOWANE 9003*	MONO1 MAT	BLACK MAT, MONO2 MAT	LAMISTONE CPL	FORNIROWANE		
									SILKSTONE	GRUPA A	GRUPA B	GRUPA C, D REALWOOD
ZN 1	76-116	Panel 76 mm, opaska z piórem 32 mm	638/784,74	841/1034,43	941/1157,43	1041/1280,43	678/833,94	973/1196,79	1124/1382,52	1182/1453,86		
ZN 2	116-142	Panel 76 mm, opaska z piórem 52 mm	678/833,94	891/1095,93	991/1218,93	1091/1341,93	683/840,09	1032/1269,36	1192/1466,16	1252/1539,96		
ZN 3	142-182	Panel 142 mm, opaska z piórem 32 mm	723/889,29	953/1172,19	1053/1295,19	1153/1418,19	757/931,11	1106/1360,38	1273/1565,79	1337/1644,51		
ZN 4	182-208	Panel 142 mm, opaska z piórem 52 mm	746/917,58	980/1205,40	1080/1328,40	1180/1451,40	779/958,17	1142/1404,66	1314/1616,22	1377/1693,71		
ZN 5	208-248	Panel 208 mm, opaska z piórem 32 mm	797/980,31	1049/1290,27	1149/1413,27	1249/1536,27	827/1017,21	1223/1504,29	1412/1736,76	1482/1822,86		
ZN 6	248-274	Panel 208 mm, opaska z piórem 52 mm	823/1012,29	1089/1339,47	1189/1462,47	1289/1585,47	852/1047,96	1261/1551,03	1447/1779,81	1525/1875,75		
ZN 7	274-314	Panel 274 mm, opaska z piórem 32 mm	899/1105,77	1182/1453,86	1282/1576,86	1382/1699,86	921/1132,83	1378/1694,94	1594/1960,62	1674/2059,02		
ZN 8	314-354	Panel 274 mm, opaska z piórem 52 mm	1015/1248,45	1338/1645,74	1438/1768,74	1538/1891,74	1031/1268,13	1561/1920,03	1809/2225,07	1894/2329,62		

DOPLATY

niestandardowa wysokość tuneli (do 2300 mm)	+30%
tunele dwuskrzydłowe wymiar „100”+„100”	+50%
tunele dwuskrzydłowe wymiar „110”+„110”	+70%
ościeżnica tunelowa DIN AQUA - po konsultacji z Działem Handlowym „100”+„110”	+20%
opaski łączone pod kątem 90° (dot. opasek wersja B - 80 mm)	50/61,50

TABELA DOPLAT do ościeżnic RAL, NCS wg grup kolorystycznych	GRUPA I	GRUPA II	GRUPA III	GRUPA IV	GRUPA V
	+20%	+30%	+40%	+60%	+75%

* dot. opasek o szerokości 80 mm

ekologiczne farby akrylowe, kolory palet RAL i NCS (oprócz metalicznych) - dopłata wg grup kolorystycznych (str. 295)

CENA (zł) netto/brutto (VAT 23%)

OŚCIEŻNICA TUNELOWA ZN (zabudowa muru bez zastosowania drzwi przy ościeżnicach DIN i DIN DUO)

SZEROKOŚĆ									
drzwi jednoskrzydłowe					drzwi dwuskrzydłowe				
typ	S _d	S _o	S _{opA}	S _{opB}	typ	S _d	S _o	S _{opA}	S _{opB}
„60”	646	670	748	788	„60”+„60”	1280	1305	1382	1422
„70”	746	770	848	888	„70”+„70”	1480	1505	1582	1622
„80”	846	870	948	988	„80”+„80”	1680	1705	1782	1822
„90”	946	970	1048	1088	„90”+„90”	1880	1905	1982	2022
„100”	1049	1070	1146	1186	„100”+„100”	2080	2105	2182	2222
WYSOKOŚĆ						H _d	H _o	H _{opA}	H _{opB}
						2043	2055	2093	2113

Tolerancja wymiarów ± 1 mm

Tunel ZN z opaskami wersja A (60 mm)

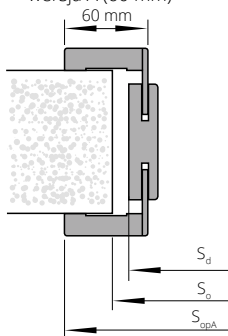

Tunel ZN z opaskami wersja B (80 mm)

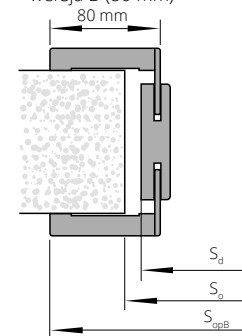

S_d - szerokość drzwi po zewnętrznej stronie ościeżnicy
S_o - szerokość otworu montażowego
S_{opA} - szerokość po zewnętrznej stronie opaski wersja A
S_{opB} - szerokość po zewnętrznej stronie opaski wersja B

H_d - wysokość drzwi po zewnętrznej stronie ościeżnicy
H_o - wysokość otworu montażowego
H_{opA} - wysokość po zewnętrznej stronie opaski wersja A
H_{opB} - wysokość po zewnętrznej stronie opaski wersja B

DRZWI DO SZACHTÓW

- Zaleca się stosowanie drzwi przeciwpożarowych EI30 Plus, EI60 Plus na ościeżnicy stałej drewnianej z ewentualną zabudową drzwi w postaci paneli ściennych sklasyfikowanych jako trudnozapalne.
- Drzwi wyposażone w zamek wpuszczany z otworowaniem pod wkładkę bez klamki.
- W przypadku drzwi do szachtów, gdzie występuje różnica temperatur między dwoma pomieszczeniami, zaleca się stosowanie kratki wentylacyjnych jako opcji wentylacji.

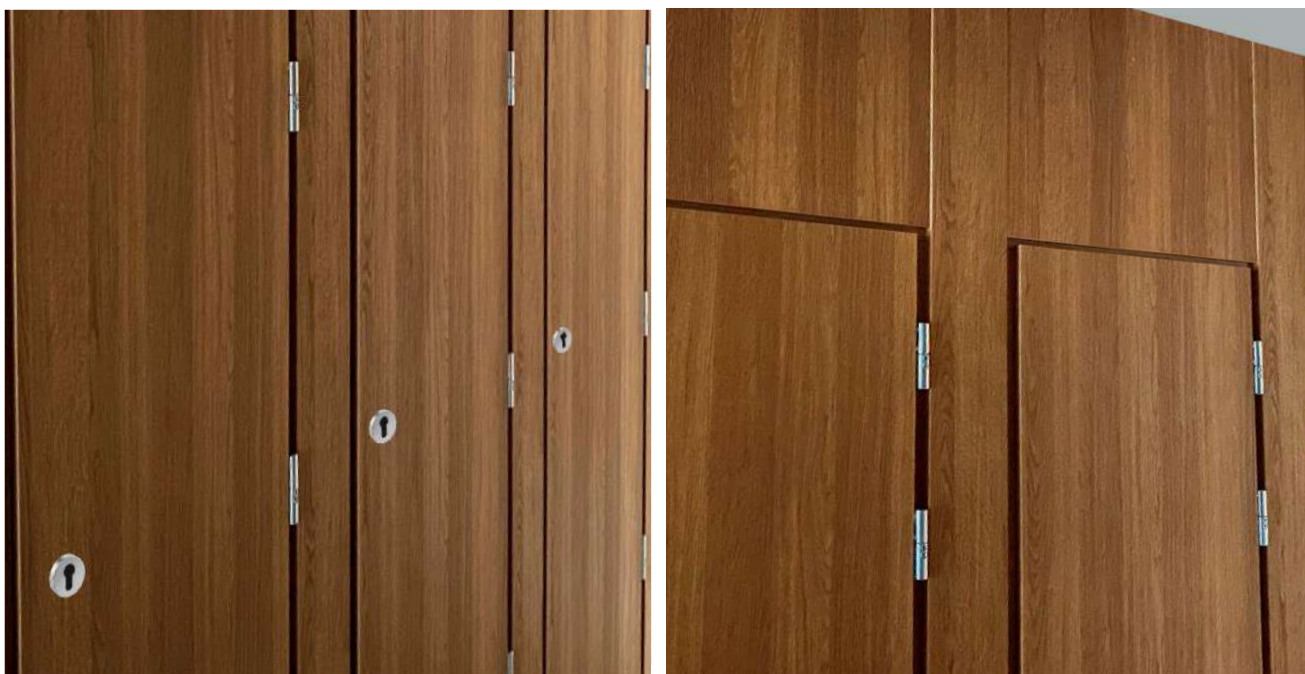

DOSTAWKI DO DRZWI WEWNĘTRZNYCH SEMPRES

CENA SKRZYDŁA Z DOSTAWKĄ = 2 x CENA SKRZYDŁA

Dostawki dotyczą modeli:
SEMPRE, SEMPRES LUX (dot. wzoru W02, W03)



SZEROKOŚĆ (system przylgowy)		
typ	Ss z przylgą	Sds
„40”+ „70”		431
„50”+ „70”	744	531
„60”+ „70”		631
„40”+ „80”		431
„50”+ „80”	844	531
„60”+ „80”		631
„40”+ „90”		431
„50”+ „90”	944	531
„60”+ „90”		631

SZEROKOŚĆ (system bezprzylgowy)		
typ	Ss	Sds
„40”+ „70”		412
„50”+ „70”	725	512
„60”+ „70”		612
„40”+ „80”		412
„50”+ „80”	825	512
„60”+ „80”		612
„40”+ „90”		412
„50”+ „90”	925	512
„60”+ „90”		612

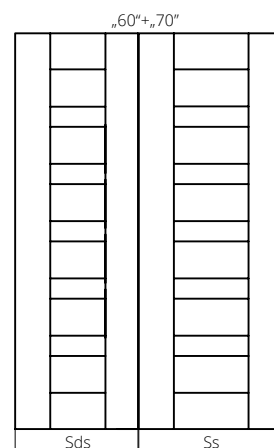
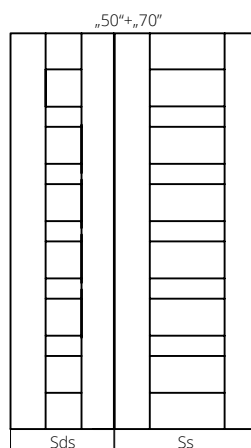
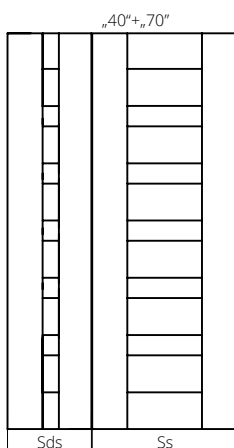

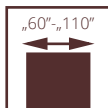

SKRZYDŁA

III klasa mechaniczna o konstrukcji płytowej

W PRZYPADKU SKRZYDEŁ DO OŚCIEŻNIC METALOWYCH FIRMY POL-SKONE ZAWIASY WLICZONE W CENĘ OŚCIEŻNICY.

W PRZYPADKU SKRZYDEŁ DO OŚCIEŻNIC METALOWYCH INNYCH PRODUCENTÓW ZAWIASY DO SKRZYDEŁ ZA DOPLATĄ.

W skrzydłach POL-SKONE z ościeżnicą metalową i samozamykaczem stosowane są standardowo zawiasy typ T („60” - „80” - 3 szt., „90” - „110” - 4 szt.)

Drzwi przeznaczone do stosowania w budynkach użyteczności publicznej o dużym natężeniu ruchu oraz do budynków przemysłowych i magazynowych jako drzwi wewnętrzzłokalne stanowiące zamknięcie otworu budowlanego w ścianie wewnętrznej pomiędzy izbami. Szczególnie polecane do szkół, przedszkoli oraz szpitali.

Skrzydło zbudowane jest z ramy drewnianej wzmocnionej dwoma pionowymi listwami połączonymi ze sklejką oraz z powiększonego dolnego ramiaka; wypełnienie stanowi płyta wiórowa otworowana.

- 3 klasa wytrzymałości mechanicznej tj. ciężkie warunki eksploatacji wg PN-EN 1192:2001
- Krajowa Ocena Techniczna ITB-KOT-2021/2041 wydanie 1 – wersja przylgowa
- Produkowane zgodnie z normą PN-EN 14351-2:2018 – wersja bezprzylgowa

drzwi wewnętrzzłokalne o konstrukcji płytowej III klasa mechaniczna, wzór 00, ościeżnica regulowana DIN



drzwi wewnętrzzłokalne o konstrukcji płytowej III klasa mechaniczna, wzór 00, ościeżnica regulowana DIN

**SKRZYDŁA DO
OŚCIEŻNICY
METALOWEJ,
OŚCIEŻNICY
DREWNIANEJ,
OŚCIEŻNICY
REGULOWANEJ
DIN III KLASA**



sys. przylgowy
sys. bezprzylgowy



sys. przylgowy
sys. bezprzylgowy



sys. przylgowy



sys. przylgowy
sys. bezprzylgowy



sys. przylgowy

WERSJA	00	02	03SD	04	05
MALOWANE 9003	1012/1244,76	1320/1623,60	1320/1623,60	1320/1623,60	1320/1623,60
LAMISTONE CPL	733/901,59	925/1137,75	1038/1276,74	1038/1276,74	1038/1276,74
UNI MAT PLUS	733/901,59	976/1200,48	1100/1353,00	1038/1276,74	1038/1276,74
LAMINOWANE CPL 0,2 mm	786/966,78	1026/1261,98	1071/1317,33	1026/1261,98	1026/1261,98
SILKSTONE	733/901,59	925/1137,75	1038/1276,74	1038/1276,74	1038/1276,74
SILKSTONE CPL 0,5 mm	1033/1270,59	1225/1506,75	1338/1645,74	1338/1645,74	1338/1645,74
FORNIROWANE GRUPA A	1192/1466,16	1422/1749,06	1734/2132,82	1625/1998,75	1625/1998,75
FORNIROWANE GRUPA B	1385/1703,55	1626/1999,98	1905/2343,15	1803/2217,69	1803/2217,69
FORNIROWANE GRUPA C, D	1487/1829,01	1736/2135,28	2030/2496,90	1921/2362,83	1921/2362,83
MONO1 MAT	1112/1367,76	1420/1746,60	1420/1746,60	1420/1746,60	1420/1746,60
BLACK MAT / MONO2 MAT	1212/1490,76	1540/1894,20	1540/1894,20	1540/1894,20	1540/1894,20
SILKWOOD	1487/1829,01	1736/2135,28	1736/2135,28	1736/2135,28	1736/2135,28

Skrzydło wyposażone w 3 szt. zawiasów: typ C (do ościeżnicy drewnianej), typ K (do ościeżnicy regulowanej DIN III klasa mechaniczna), typ T (do ościeżnicy metalowej); opcjonalnie: ościeżnica DIN III klasa wytrzymałości z wzmocnieniem pod blachę zaczepową w postaci listwy sosnowej; blacha zaczepowa kątowna - dopłata **+10%** do ceny ościeżnicy regulowanej DIN, DIN DUO

DOPLATA ZA SZYBĘ LAMINOWANĄ ZAMIAST HARTOWANEJ W SKRZYDŁACH III KLASA MECHANICZNA

cena [1 szyba]

SZYBA LAMINOWANA VSG 22.1 MATOWY - BIAŁY MAT

	biały mat	przeziarna
skrzydło III klasa mechaniczna wzór 03SD szer. „60”-„80”	98/120,54	46/56,58
skrzydło III klasa mechaniczna wzór 03SD szer. „90”-„100”	115/141,45	66/81,18
skrzydło III klasa mechaniczna wzór 04SD	47/57,81	25/30,75
skrzydło III klasa mechaniczna wzór 02SM szer. „60”-„80”	32/39,36	20/24,60
skrzydło III klasa mechaniczna wzór 02SM szer. „90”-„100”	35/43,05	25/30,75

**WYMIARY
DRZWI**

Ościeżnica drewniana stała:

max. szerokość „110” - 1195 mm, max. wysokość 2267 mm

Ościeżnica drewniana regulowana:

max. szerokość „110” - 1195 mm, max. wysokość 2267 mm

Ościeżnica regulowana system DIN III klasa mechaniczna:

max. szerokość „100” - 1046 mm, max. wysokość 2243 mm

Ościeżnica metalowa stała FD12, FD14:

max. szerokość „110” - 1197 mm, max. wysokość 2268 mm

Ościeżnica metalowa regulowana:

max. szerokość „110” - 1217 mm, max. wysokość 2278 mm

Ościeżnica DIN DUO III klasa:

max. szerokość „100” - 1052 mm, max. wysokość 2123 mm

Ościeżnica stała metalowa DUO:

max. szerokość „100” - 1101 mm, max. wysokość 2168 mm

Ościeżnica regulowana metalowa DUO:

max. szerokość „100” - 1121 mm, max. wysokość 2178 mm

**WYKOŃCZENIE
SKRZYDŁA**

Powierzchnia gładka malowana, fornirowana, pokryta laminatem CPL o grubości od 0,2 mm do 0,7 mm, laminatem HPL o grubości od 0,7 mm do 1 mm lub folią drewnopodobną.

PRZESZKLENIA

Szyba hartowana 4 mm lub laminowana 22.1.

OŚCIEŻNICE

Ościeżnica malowana, fornirowana, oklejona laminatem CPL 0,15 mm lub folią drewnopodobną dopasowaną do kolorystyki skrzydła.

Drewniana stała sosnowa opcjonalnie z listwami maskującymi, ćwierćwałkiem.

Drewniana regulowana z panelami poszerzającymi oraz opaskami kątowymi.

Regulowana DIN III klasa mechaniczna

Regulowana DIN DUO III klasa mechaniczna

wykonana z paneli MDF o grubości 22 mm ze specjalnym wzmocnieniem pod blachę zaczepową w postaci listwy sosnowej, blacha zaczepowa kątowna.

Metalowa stała FD12 z blachy stalowej o grubości 1,5 mm.

Metalowa stała FD14 z blachy stalowej o grubości 1,5 mm; standardowo malowana proszkowo w kolorze białym (RAL 9016, 9003), szarym (RAL 7047), brązowym (RAL 8014), beżowym (NCS S 2005 Y50R), grafitowym (RAL 7024), czarnym (RAL 9005).

Regulowana metalowa/Regulowana metalowa DUO/

Stać DUO wykonana z blachy stalowej o grubości 1,5 mm; standardowo malowana proszkowo w kolorze białym (RAL 9016, 9003), szarym (RAL 7047), brązowym (RAL 8014), beżowym (NCS S 2005 Y50R), grafitowym (RAL 7024), czarnym (RAL 9005); składa się z części zasadniczej oraz opaski kątowej wsuwanej w część zasadniczą.

**AKCESORIA
I WYPOSAŻENIE**

Wyposażenie standardowe:

Drzwi z ościeżnicą drewnianą

- 3 zawiasy czopowe typ C regulowane w trzech płaszczyznach
- zamek zapadkowo-zasuwkowy na wkładkę patentową lub klucz

Drzwi z ościeżnicą system DIN III klasa mechaniczna

- 3 zawiasy czopowe regulowane typ K lub opcjonalnie 3 zawiasy trójdzielne typ T
- zamek zapadkowo-zasuwkowy na wkładkę patentową lub klucz

Drzwi z ościeżnicą metalową

- 3 zawiasy trójdzielne typ T
- zamek zapadkowo-zasuwkowy na wkładkę patentową lub klucz

Drzwi z ościeżnicą system DIN DUO III klasa mechaniczna

- 3 zawiasy kryte regulowane DUO
- zamek zapadkowo-zasuwkowy na wkładkę patentową lub klucz

Wyposażenie dodatkowe:

- samozamykacz nawierzchniowy
- elektrozaczep awersyjny lub rewersyjny
- zwora elektromagnetyczna
- zawias TYP T (1 szt.) - **30/36,90**
- ościeżnica DIN, DIN DUO III klasa mechaniczna - dopłata **+10%** do ceny ościeżnicy regulowanej DIN, DIN DUO
- szerokość „100” **+10%**
- szerokość „110” (dot. wersji przylgowej) **+20%**
- uszczelka opadająca - **260/319,80**
- podcięcie wentylacyjne - str. 277

CENA (zł)
netto/brutto
(VAT 23%)

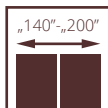
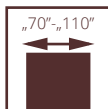

dot. wzoru 00

90 PLUS
SZEROKOŚĆ
INWESTYCYJNA

WZMOCNIONE DECO INVEST



W skrzydłach POL-SKONE z ościeżnicą metalową i samozamykaczem stosowane są standardowo zawiasy typ T („70” - „80” - 3 szt., „90” - „110” - 4 szt.)

Drzwi zbudowane są z ramiaka z drewna iglastego, obłożonego obustronnie płytami HDF, wypełnienie stanowi płyta wiórowa otworowana. Krawędź skrzydła zabezpieczona profilem ze stali nierdzewnej. Ościeżnica metalowa stała FD12, opcjonalnie regulowana. Drzwi posiadają 3 klasę mechaniczną.

- 4 klasa mechaniczna (drzwi jednoskrzydłowe, wzór 00, szerokość „70”-„100”) produkowane zgodnie z normą PN-EN 14351-2:2018
- 3 klasa mechaniczna (drzwi jednoskrzydłowe)
- 2 klasa mechaniczna (drzwi dwuskrzydłowe)
- Krajowa Ocena Techniczna ITB-KOT-2021/2041 wydanie 1

drzwi DECO INVEST, wzór 04, ościeżnica metalowa



drzwi DECO INVEST, wzór 02, ościeżnica metalowa

**SKRZYDŁA
DECO INVEST**

WERSJA		00 (IV klasa)	01	02	03	04
LAMISTONE CPL	„70”-„90”, „90 plus”	1318 /1621,14	2235 /2749,05	2525 /3105,75	2684 /3301,32	2036 /2504,28
	„100”	1390 /1709,70	2321 /2854,83	2610 /3210,30	2771 /3408,33	2113 /2598,99
	„110”	1460 /1795,80	2407 /2960,61	2697 /3317,31	2855 /3511,65	2191 /2694,93
LAMINOWANE CPL 0,2 mm	„70”-„90”, „90 plus”	1344 /1653,12	2279 /2803,17	2576 /3168,48	2736 /3365,28	2078 /2555,94
	„100”	1415 /1740,45	2365 /2908,95	2664 /3276,72	2822 /3471,06	2154 /2649,42
	„110”	1487 /1829,01	2451 /3014,73	2749 /3381,27	2909 /3578,07	2234 /2747,82
LAMINOWANE CPL 0,5 mm	„70”-„90”, „90 plus”	1466 /1803,18	2426 /2983,98	2720 /3345,60	2888 /3552,24	2212 /2720,76
	„100”	1538 /1891,74	2513 /3090,99	2808 /3453,84	2973 /3656,79	2289 /2815,47
	„110”	1608 /1977,84	2597 /3194,31	2894 /3559,62	3059 /3762,57	2369 /2913,87
LAMINOWANE CPL 0,7 mm	„70”-„90”, „90 plus”	1481 /1821,63	2443 /3004,89	2743 /3373,89	2903 /3570,69	2230 /2742,90
	„100”	1551 /1907,73	2529 /3110,67	2830 /3480,90	2991 /3678,93	2308 /2838,84
	„110”	1622 /1995,06	2613 /3213,99	2914 /3584,22	3076 /3783,48	2389 /2938,47
DWUSKRZYDŁOWE						
LAMISTONE CPL	„70”-„70” „80”-„80”	3071 /3777,33	4531 /5573,13	5219 /6419,37	5024 /6179,52	4564 /5613,72
	„90”-„90”, „100”-„100”	3128 /3847,44	4689 /5767,47	5281 /6495,63	5083 /6252,09	4628 /5692,44
	„70”-„70” „80”-„80”	3083 /3792,09	4545 /5590,35	5232 /6435,36	4944 /6081,12	4708 /5790,84
LAMINOWANE CPL 0,2 mm	„90”-„90”, „100”-„100”	3141 /3863,43	4705 /5787,15	5296 /6514,08	5097 /6269,31	4775 /5873,25
	„70”-„70” „80”-„80”	3257 /4006,11	4738 /5827,74	5425 /6672,75	5120 /6297,60	4904 /6031,92
	„90”-„90”, „100”-„100”	3332 /4098,36	4915 /6045,45	5509 /6776,07	5290 /6506,70	4986 /6132,78
LAMINOWANE CPL 0,5 mm	„70”-„70” „80”-„80”	3280 /4034,40	4765 /5860,95	5451 /6704,73	5145 /6328,35	4932 /6066,36
	„90”-„90”, „100”-„100”	3362 /4135,26	4947 /6084,81	5537 /6810,51	5316 /6538,68	5017 /6170,91

skrzydła dedykowane do ościeżnicy metalowej stałej i regulowanej DECO INVEST



bulaj BMD 4



profil ze stali nierdzewnej

**DRZWI DWUSKRZYDŁOWE DECO INVEST
(II klasa mechaniczna)** wyposażone w:

- zawiasy obiektowe wzmocnione typ T
- osłony z blachy nierdzewnej od strony zawiasowej
- osłony z blachy nierdzewnej od strony zamkowej (skrzydło czynne)
- osłony od strony zaczepowej z otworami pod kantrygiel (skrzydło bierne)
- ościeżnicę stałą metalową FD12

**WYMIARY
DRZWI**
Ościeżnica regulowana metalowa DECO INVEST (ZO):

Drzwi jednoskrzydłowe:
max. szerokość: „110” - 1220 mm, max. wysokość 2278 mm
Drzwi dwuskrzydłowe:
max. szerokość: „100+100” - 2155 mm, max. wysokość 2278 mm

Ościeżnica stała metalowa DECO INVEST (FD12):

Drzwi jednoskrzydłowe:
max. szerokość: „110” - 1200 mm, max. wysokość 2268 mm
Drzwi dwuskrzydłowe:
max. szerokość: „100+100” - 2135 mm, max. wysokość 2268 mm

**WYKOŃCZENIE
SKRZYDŁA**

Powierzchnia gładka pokryta laminatem CPL 0,15 (LAMISTONE);
CPL 0,2; CPL 0,5; CPL 0,7 lub HPL gr. 0,8 mm.

PRZESZKLENIA

Szyba hartowana 4 mm przezierna lub matowa.

OŚCIEŻNICE

Ościeżnica standardowo malowana proszkowo w kolorze białym (RAL 9016, 9003), szarym (RAL 7047), brązowym (RAL 8014), beżowym (NCS S 2005 Y50R), grafitowym (RAL 7024).

Stać metalowa FD12 wykonana z blachy stalowej o grubości 1,5 mm z uszczelką wrębową.

Regulowana metalowa wykonana z blachy stalowej o grubości 1,5 mm (za dopłatą).

**AKCESORIA
I WYPOSAŻENIE**
Wyposażenie standardowe:

- zamek wpuszczany z czołem ze stali nierdzewnej, wersja WK, WB i WC
- zawiasy wzmocnione trójelementowe typ T („70”-„80” - 3 szt., „90”-„110” - 4 szt.)
- wzmocnienie pod samozamykacz
- zabezpieczenie krawędzi skrzydła ze stali nierdzewnej (strona zamkowa i strona zawiasowa)

Wyposażenie dodatkowe:

- 4 klasa mechaniczna - **150**/184,50
- samozamykacz nawierzchniowy
- kratka ze stali nierdzewnej
- zamek rolkowy, pochwyt ze stali nierdzewnej
- panele ze stali nierdzewnej naklejane na dole skrzydła lub na wysokości klamki
- dodatkowy zawias typ T - **30**/36,90
- wersja 01, 02, 03: ramka przyszybowa wykonana ze stali nierdzewnej

CENA (zł)
netto/brutto
(VAT 23%)

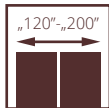
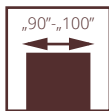

WEWNĄTRZLOKALOWE WZMOCNIONE

G46

Drzwi przeznaczone na inwestycje, opcjonalnie przystosowane pod samozamykacz kryty (drzwi jednoskrzydłowe), elektrozaczepty z przepustem kablowym oraz kantrygłe półautomatyczne współpracujące z samozamykaczami wyposażonymi w regulację kolejności zamykania (drzwi dwuskrzydłowe).

Skrzydło w systemie przylgowym. Konstrukcję skrzydła stanowi ramiak z drewna iglastego obłożony obustronnie płytami HDF. Wypełnienie stanowi płyta pełna lub otworowana.

Nominalna grubość skrzydła wynosi 46 mm.

drzwi G46, ościeżnica stała drewniana

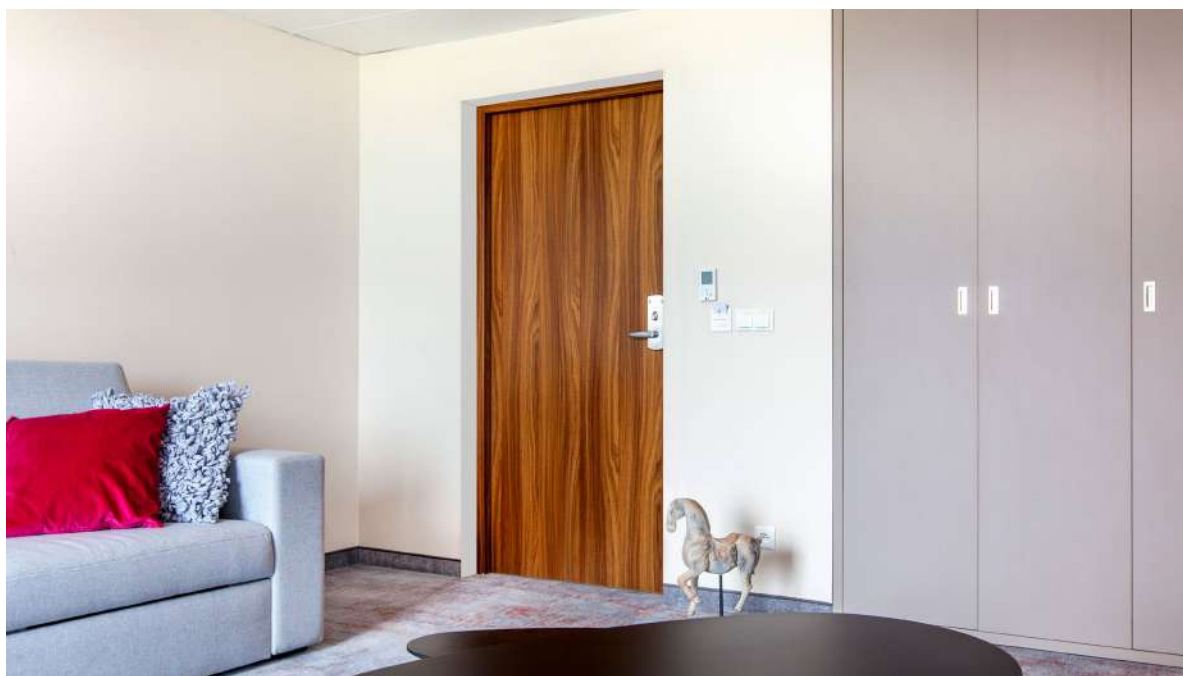

drzwi G46, ościeżnica stała drewniana



DRZWI Z OŚCIEŻNICĄ REGULOWANĄ DIN G46

CENA DRZWI JEDNOSKRZYDŁOWYCH WZMOCNIONYCH WEWNĄTRZLOKALOWYCH G46 = (CENA SKRZYDŁA PŁASKIEGO PEŁNEGO SYSTEM PRZYLGOWY + WYPEŁNIENIE PŁYTA OTWOROWANA) **+15%** + CENA OŚCIEŻNICY REGULOWANEJ DIN G46

CENA DRZWI DWUSKRZYDŁOWYCH WZMOCNIONYCH WEWNĄTRZLOKALOWYCH G46 = (2 X CENA SKRZYDŁA PŁASKIEGO PEŁNEGO SYSTEM PRZYLGOWY + WYPEŁNIENIE PŁYTA OTWOROWANA) **+15%** + CENA OŚCIEŻNICY REGULOWANEJ DIN G46 DO DRZWI DWUSKRZYDŁOWYCH

DRZWI Z OŚCIEŻNICĄ STAŁĄ METALOWĄ FD12

CENA DRZWI JEDNOSKRZYDŁOWYCH WZMOCNIONYCH WEWNĄTRZLOKALOWYCH G46 = (CENA SKRZYDŁA PŁASKIEGO PEŁNEGO SYSTEM PRZYLGOWY + WYPEŁNIENIE PŁYTA OTWOROWANA + CENA OŚCIEŻNICY STAŁEJ METALOWEJ) **+15%**

CENA DRZWI DWUSKRZYDŁOWYCH WZMOCNIONYCH WEWNĄTRZLOKALOWYCH G46 = (2 X CENA SKRZYDŁA PŁASKIEGO PEŁNEGO SYSTEM PRZYLGOWY + WYPEŁNIENIE PŁYTA OTWOROWANA + CENA OŚCIEŻNICY STAŁEJ METALOWEJ DO DRZWI DWUSKRZYDŁOWYCH) **+15%**

OŚCIEŻNICA REGULOWANA DIN G46

do jednoskrzydłowych		LAMISTONE CPL				FORNIROWANE		
symbol	zakres [mm]	SILKSTONE	MALOWANE 9003	MONO1 MAT	BLACK MAT, MONO2 MAT	GRUPA A	GRUPA B	GRUPA C, D
		do laminowanych						
		UNI MAT PLUS						
ZU1	77-87	588/723,24	876/1077,48	976/1200,48	1076/1323,48	1081/1329,63	1241/1526,43	1306/1606,38
ZU2	87-112	608/747,84	910/1119,30	1010/1242,30	1110/1365,30	1110/1365,30	1280/1574,40	1343/1651,89
ZU3	112-132	626/769,98	944/1161,12	1044/1284,12	1144/1407,12	1143/1405,89	1317/1619,91	1381/1698,63
ZU4	132-152	642/789,66	965/1186,95	1065/1309,95	1165/1432,95	1178/1448,94	1359/1671,57	1425/1752,75
ZU5	152-172	662/814,26	1017/1250,91	1117/1373,91	1217/1496,91	1212/1490,76	1393/1713,39	1466/1803,18
ZU6	172-192	688/846,24	1045/1285,35	1145/1408,35	1245/1531,35	1256/1544,88	1450/1783,50	1524/1874,52
ZU7	192-212	710/873,30	1082/1330,86	1182/1453,86	1282/1576,86	1308/1608,84	1497/1841,31	1573/1934,79
ZU8	212-232	735/904,05	1124/1382,52	1224/1505,52	1324/1628,52	1344/1653,12	1556/1913,88	1633/2008,59
ZU9	232-252	759/933,57	1165/1432,95	1265/1555,95	1365/1678,95	1392/1712,16	1607/1976,61	1684/2071,32
ZU10	252-272	782/961,86	1218/1498,14	1318/1621,14	1418/1744,14	1434/1763,82	1650/2029,50	1737/2136,51
ZU11	272-292	817/1004,91	1279/1573,17	1379/1696,17	1479/1819,17	1502/1847,46	1737/2136,51	1823/2242,29
ZU12	292-312	957/1177,11	1411/1735,53	1511/1858,53	1611/1981,53	1749/2151,27	1896/2332,08	1981/2436,63

dwuskrzydłowe - dopłata **+50%**

wzmocnienie pod samozamykacz **45/55,35**

* kolory palety RAL,NCS (oprócz metalicznych) - dopłata wg tabeli kolorystycznej

dopłata CPL 0,5 mm, CPL 0,7 mm do drzwi w powłoce CPL (dopłata do standardowej wysokości drzwi)

CPL 0,5 mm („60” - „90”)	CPL 0,7 mm („60” - „90”)	CPL 0,5 mm („90+” - „110”)	CPL 0,7 mm („90+” - „110”)
160/196,80	170/209,10	195/239,85	205/252,15

W PRZYPADKU ZASTOSOWANIA SAMOZAMYKACZY KRYTYCH LUB NAWIERZCHNIOWYCH KONIECZNE JEST ZAMÓWIENIE 4 SZTUK ZAWIASÓW DLA SZEROKOŚCI „90”-„100”.

WYMIARY DRZWI

Drzwi G46, drzwi jednoskrzydłowe ościeżnica regulowana DIN: „100” - max. szerokość 1046, max. wysokość 2243 mm ościeżnica stała metalowa FD12: „100” - max. szerokość 1097, max. wysokość 2268 mm ościeżnica regulowana metalowa FD61: „100” - max. szerokość 1117, max. wysokość 2278 mm

Drzwi G46, drzwi dwuskrzydłowe ościeżnica regulowana DIN: „100+„100” - max. szerokość 2080, max. wysokość 2243 mm ościeżnica stała metalowa FD12: „100+„100” - max. szerokość 2131, max. wysokość 2268 mm ościeżnica regulowana metalowa FD61: „100 + „100” - max. szerokość 2151, max. wysokość 2278 mm

WYKOŃCZENIE SKRZYDŁA

Powierzchnia gładka malowana, fornirowana, pokryta laminatem CPL o grubości od 0,2 do 0,7 mm, laminatem HPL o grubości od 0,7 do 1,0 mm lub folią drewnopodobną. Dostępne wystrójki płaskie, wykonane z ozdobnych listew profilowanych, dekory aluminiowe (po konsultacji z Działem Sprzedaży).

OŚCIEŻNICE

Ościeżnica malowana, fornirowana, oklejona laminatem CPL 0,15 mm, CPL 0,2 mm lub folią dopasowaną do kolorystyki skrzydła.
Regulowana DIN – wykonana z paneli MDF o grubości 22 mm.

Stała metalowa FD12 wykonana z blachy stalowej o grubości 1,5 mm z uszczelką wrębowa. Ościeżnice standardowo malowane proszkowo w kolorze białym (RAL 9016 i RAL 9003), szarym (RAL 7047), brązowym (RAL 8014), beżowym (NCS S 2005 Y50R), grafitowym (RAL 7024), czarnym (RAL 9005). Istnieje możliwość malowania ościeżnic w nietypowych kolorach z palety RAL lub NCS po konsultacji z Działem Sprzedaży.

AKCESORIA I WYPOSAŻENIE

Wyposażenie standardowe:
- płyta wiórowa otworowana
drzwi z ościeżnicą regulowaną DIN
- 3 zawiasy czopowe regulowane typ K lub opcjonalnie 3 zawiasy trójdzielne typ T
- zamek zapadkowo-zasuwkowy na wkładkę patentową lub klucz drzwi z ościeżnicą metalową FD12
- 3 zawiasy trójdzielne typ T
- zamek zapadkowo-zasuwkowy na wkładkę patentową lub klucz
- brak możliwości opcji wentylacji w postaci kratki wentylacyjnych, tulei wentylacyjnych

Wyposażenie dodatkowe:
- samozamykacz kryty Dormakaba ITS 96 2-4 lub Geze Boxer 2-4,
- samozamykacz nawierzchniowy
- dodatkowy zamek wpuszczany lub nawierzchniowy
- zwora elektromagnetyczna
- kolorystyka SILKSTONE CPL 0,5 - **350/430,50**
- uszczelka opadająca - **260/319,80**
- wzmocnienie pod samozamykacz - **25/30,75**
- wypełnienie z płyty wiórowej pełnej - **150/184,50**
- elektrozaczep awersyjny lub rewersyjny z przepustem kablowym
- podcięcie wentylacyjne, szczelina wentylacyjna lub panel z powierzchnią wentylacyjną

Dodatkowo do drzwi dwuskrzydłowych

- elektrozaczep awersyjny lub rewersyjny z przepustem kablowym
- kantrygły półautomatyczne
- samozamykacze nawierzchniowe z regulacją kolejności zamykania

CENA (zł)
netto/brutto
(VAT 23%)

SYSTEM
bezprylgowy

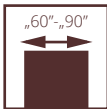

SPECJALNE WAHADŁOWE



Drzwi przeznaczone do zastosowania w budownictwie jako drzwi wewnątrzlokalowe (bez odporności ogniowej i właściwości akustycznych), stanowiące zamknięcia otworów w ścianach wewnętrznych między izbami. Drzwi w szczególności przeznaczone do lokali gastronomicznych.

Skrzydło pełne lub szklone w systemie bezprylgowym. Konstrukcję skrzydła stanowi ramiak z drewna iglastego obłożony obustronnie płytami HDF. Standardowe wypełnienie stanowi warstwa o strukturze plastra miodu (opcjonalnie płyta otworowa). Nominalna grubość skrzydła wynosi 40 mm.

- 2 klasa wytrzymałości mechanicznej wg normy PN-EN 1192:2001
- Krajowa Ocena Techniczna ITB-KOT-2020/1608 wyd.1

drzwi WAHADŁOWE, wzór 00, ościeżnica stała drewniana



drzwi WAHADŁOWE, wzór 00 z bulajem, ościeżnica stała drewniana

WAHADŁOWE



WERSJA	00	00 z bulajem	02	00	00 z bulajem
MALOWANE					
UNI MAT PLUS					
LAMISTONE CPL					
SILKSTONE					
LAMINOWANE CPL 0,5 mm					
LAMINOWANE CPL 0,7 mm					
FORNIROWANE GRUPA A					
FORNIROWANE GRUPA B					
FORNIROWANE GRUPA C, D					
BLACK MAT (RAL 9005)					

CENA DRZWI JEDNOSKRZYDŁOWYCH = CENA WYBRANEGO SKRZYDŁA

+ CENA OŚCIEŻNICY STAŁEJ DREWNIANEJ PRZYLGOWEJ

+ DOPLATA 827/1017,21

CENA DRZWI DWUSKRZYDŁOWYCH = 2 x CENA WYBRANEGO SKRZYDŁA

+ CENA OŚCIEŻNICY STAŁEJ DREWNIANEJ PRZYLGOWEJ DO DRZWI DWUSKRZYDŁOWYCH

+ DOPLATA 1373/1688,79

WYMIARY DRZWI WAHADŁOWYCH

szerokość „60”	769x2076 mm	szerokość „60”+„60”	1418x2076 mm
szerokość „70”	869x2076 mm	szerokość „70”+„70”	1618x2076 mm
szerokość „80”	969x2076 mm	szerokość „80”+„80”	1818x2076 mm
szerokość „90”	1069x2076 mm	szerokość „90”+„90”	2018x2076 mm

WYMIARY DRZWI

Ościeżnica drewniana stała:

Drzwi jednoskrzydłowe:

max. szerokość „90” – 1069 mm, max. wysokość 2276 mm

Drzwi dwuskrzydłowe:

max. szerokość „90+90” – 2018 mm, max. wysokość 2276 mm

WYKOŃCZENIE SKRZYDŁA

Powierzchnia gładka malowana, fornirowana, pokryta laminatem CPL o grubości od 0,2 do 0,7 mm, laminatem HPL od 0,7 do 1,0 mm lub folią drewnopodobną.

PRZESZKLENIA

Standardowo szyba hartowana o grubości 4 mm lub opcjonalnie laminowana.

OŚCIEŻNICE

Ościeżnica malowana, fornirowana, oklejona laminatem CPL 0,15 mm lub folią dopasowaną do kolorystyki skrzydła.

Drewniana stała sosnowa – opcjonalnie z listwami maskującymi.

AKCESORIA I WYPOSAŻENIE

Wyposażenie standardowe:

- zawias wahadłowy: wysokość do 2076 mm - 3 szt.
wysokość 2176 mm lub 2276 mm - 4 szt.

Wyposażenie dodatkowe:

- zamek rolkowy
- bulaj
- panele ze stali nierdzewnej
- zawiasy wahadłowe w kolorze czarnym - **bez dopłaty**

CENA (zł)
netto/brutto
(VAT 23%)

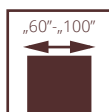

SPECJALNE HIGRO

Drzwi w systemie bezprzylgowym. Konstrukcję skrzydła stanowi ramiak poliuretanowy wzmocniony sklejką, obłożony obustronnie laminatem HPL o gr. 2 mm. Wypełnienie stanowi specjalny wkład termoizolacyjny.

Drzwi przeznaczone do stosowania w budynkach mieszkalnych, użyteczności publicznej oraz przemysłowych i magazynowych jako drzwi wewnątrzlokalowe stanowiące zamknięcie otworu budowlanego w ścianie wewnętrznej pomiędzy pomieszczeniami. Drzwi przeznaczone do pomieszczeń w których dopuszczalna wilgotność względna powietrza wynosi do 90% a temperatura nie przekracza 65°C.

Drzwi nie mogą być narażone bezpośrednio na działanie wody.

Drzwi w szczególności przeznaczone do pomieszczeń o podwyższonej wilgotności względnej powietrza i temperatury, zgodnie z instrukcją użytkownika producenta.

W przypadku montażu drzwi w pomieszczeniach o wysokim stężeniu chloru istnieje ryzyko występowania korozji na okuciach, panelach i bulajach ze stali nierdzewnej.

klasa mechaniczna: 2 klasa wymagań wytrzymałości mechanicznej tj. średnie warunki eksploatacji
odporność na warunki klimatyczne:
3 klasa wg PN-EN 12219:2002
drzwi dopuszczone do sprzedaży na podstawie normy PN-EN 14351-2:2018

drzwi Higro, wzór W02, ościeżnica metalowa stała bezprzylgowa Higro



drzwi Higro, wzór W03, ościeżnica regulowana metalowa bezprzylgowa Higro



HIGRO

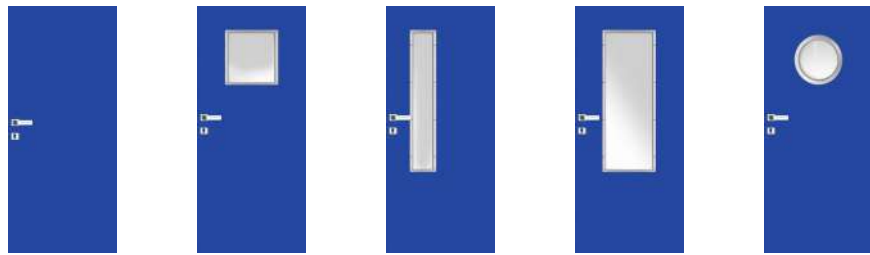

WERSJA	W00	W01	W02	W03	W04
H-01 (szary), H-02 (biały), H-05 (niebieski), H-06 (antracyt)	2126 /2614,98	2700 /3321,00	2700 /3321,00	2700 /3321,00	2699 /3319,77
ościeżnica stalowa stała HIGRO w kolorze RAL 9016, RAL 7047, RAL 5010, RAL 7024, szerokość „60” - „100”	1098 /1350,54	1098 /1350,54	1098 /1350,54	1098 /1350,54	1098 /1350,54

OŚCIEŻNICA REGULOWANA BEZPRZYLGOWA DO SKRZYDEŁ HIGRO

do jednoskrzydłowych		
WERSJA	zakres szerokości muru [mm]	„60” - „100”
FD71	110-140	1748 /2150,04
FD72	140-170	1793 /2205,39
FD73	170-200	1823 /2242,29
FD74	200-230	1900 /2337,00
FD75	230-260	1940 /2386,20
FD76	260-290	1985 /2441,55
FD77	290-320	2030 /2496,90
FD78	320-350	2086 /2565,78
FD79	350-380	2251 /2768,73

standard: biały (RAL 9016), szary (RAL 7047),
niebieski (RAL 5010), antracyt (RAL 7024)

dopłata do 1 sztuki dodatkowego zawiasu TECTUS firmy Simonswerk
stal nierdzewna – komplet (góra i dół) - **215**/264,45

PANELE Z BLACHY KWASOODPORNEJ (1 kpl.)

	szer. „60”	szer. „70”	szer. „80”	szer. „90”	szer. „90 plus”, „100”
wariant A	351 /431,73	360 /442,80	387 /476,01	414 /509,22	450 /553,50
wariant D	396 /487,08	414 /509,22	441 /542,43	468 /575,64	504 /619,92
wariant E, F, G, H	396 /487,08	405 /498,15	423 /520,29	450 /553,50	486 /597,78

blacha szczotkowana

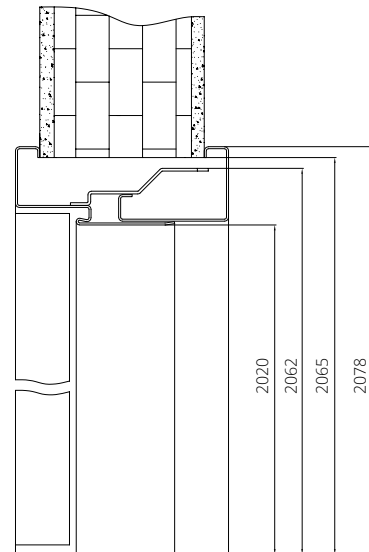
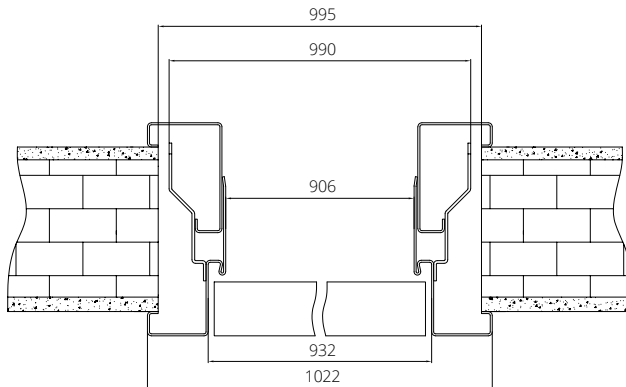

WYMIARY DRZWI

Ościeżnica metalowa stała HIGRO:

Drzwi jednoskrzydłowe:
 „60” - 702x2068 mm, „70” - 802x2068 mm, „80” - 902x2068 mm,
 „90” - 1002x2068 mm, „90 plus” - 1027x2068 mm
 max. szerokość „100” - 1102 mm, max. wysokość 2268 mm
 - drzwi niższe o 50 mm lub 100 mm - **bez dopłaty**
 - drzwi o wysokości 2168 mm **+10%**
 - drzwi o wysokości 2268 mm **+20%**

Ościeżnica metalowa regulowana HIGRO:

Drzwi jednoskrzydłowe:
 „60” - 722x2078 mm, „70” - 822x2078 mm, „80” - 922x2078 mm,
 „90” - 1022x2078 mm, „90 plus” - 1047x2078 mm
 max. szerokość „100” - 1122 mm, max. wysokość 2278 mm
 - drzwi niższe o 50 mm lub 100 mm - **bez dopłaty**
 - drzwi o wysokości 2178 mm **+10%**
 - drzwi o wysokości 2278 mm **+20%**

WYKOŃCZENIE SKRZYDŁA

Powierzchnia gładka pokryta laminatem HPL o grubości 2 mm.

PRZESZKLENIA

Szyba hartowana biały mat o grubości 4 mm lub bezpieczna biały mat o grubości 4 mm.

OŚCIEŻNICE

Metalowa stała bezprzylgowa z uszczelką wrębową wykonana z blachy ocynkowanej o grubości 1,5 mm.

Metalowa regulowana bezprzylgowa z blachy ocynkowanej o grubości 1,5 mm w kolorze powierzchni skrzydła.

AKCESORIA I WYPOSAŻENIE

Wyposażenie standardowe:

- zamek wpuszczany jednopunktowy, rozstaw 72 mm;
- **zamek do blokady łazienkowej rozstaw 78 mm**
- zawiasy ze stali nierdzewnej malowane proszkowo w kolorze szarym RAL 7047 (2 szt.); istnieje możliwość malowania zawiasów na inny kolor z palety RAL wg zamówienia Klienta
- wzór W04: bulaj BMD3 szyba lacomat

Wyposażenie dodatkowe:

- samozamykacz nawierzchniowy
- uszczelka opadająca - **260**/319,80
- kratka wentylacyjna ze stali kwasoodpornej
- klamka Higro oraz rozeta dolna Higro ze stali nierdzewnej
- panele ze stali kwasoodpornej naklejone na dole skrzydła lub na wysokości klamki
- dodatkowa regulacja ZOZ do ościeżnicy regulowanej bezprzylgowej (zwiększenie zakresu szerokości muru 650 mm) - **390**/479,70
- bulaj ze stali kwasoodpornej - szyba lacomat/bezbarwna (dopłata do wersji W04) **+190**/233,70

CENA (zł)
netto/brutto
 (VAT 23%)

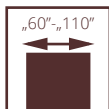

SPECJALNE GAMMA

Drzwi w systemie przylgowym. Konstrukcję skrzydła stanowi **ramiak z drewna iglastego**, obłożony obustronnie płytą HDF o grubości 5 mm z wkładem ołowianym o grubości 1 mm (łącznie grubość wkładu ołowianego 2 mm dla skrzydła). Wypełnienie stanowi płyta wiórowa. Drzwi przeznaczone do stosowania w budynkach użyteczności publicznej (szpitale, przychodnie i gabinety lekarskie) oraz przemysłowych i magazynowych – jako drzwi wewnętrzne wejściowe, stanowiące zamknięcia otworów w ścianach wewnętrznych między korytarzem a pomieszczeniami, w których emitowane jest promieniowanie rentgenowskie.

klasa mechaniczna: 3 klasa wymagań wytrzymałości mechanicznej tj. ciężkie warunki eksploatacji
izolacyjność akustyczna
klasa D₁ – 35, D₂ – 35, klasa Rw=37 dB
drzwi dopuszczone do sprzedaży na podstawie PN-EN 14351-2:2018

drzwi GAMMA, ościeżnica stała metalowa



drzwi GAMMA, ościeżnica stała metalowa



GAMMA



OŚCIEŻNICA DREWNIANA STAŁA GAMMA

WERSJA	do jednoskrzydłowych
LAMISTONE CPL	772/949,56
SILKSTONE	772/949,56
MALOWANE	896/1102,08
FORNIROWANE GRUPA A	1045/1285,35
FORNIROWANE GRUPA B	1091/1341,93
FORNIROWANE GRUPA C	1146/1409,58

WERSJA	jednoskrzydłowe
LAMISTONE CPL	7676/9441,48
SILKSTONE	7676/9441,48
LAMINOWANE CPL 0,5 mm	7781/9570,63
LAMINOWANE CPL 0,7 mm	7794/9586,62
MALOWANE	8222/10113,06
FORNIROWANE GRUPA A	10306/12676,38
FORNIROWANE GRUPA B	10480/12890,40
FORNIROWANE GRUPA C, D	11003/13533,69

WERSJA	do jednoskrzydłowych
LAMISTONE CPL	402/494,46
SILKSTONE	402/494,46
MALOWANE	500/615,00
FORNIROWANE GRUPA A	575/707,25
FORNIROWANE GRUPA B	613/753,99
FORNIROWANE GRUPA C	644/792,12

OŚCIEŻNICA DREWNIANA REGULOWANA GAMMA

WERSJA	zakres w [mm]	do jednoskrzydłowych				
		HIGH TOP LAMISTONE SILKSTONE	MALOWANE	FORNIROWANE GRUPA A	FORNIROWANE GRUPA B	FORNIROWANE GRUPA C
ZG1	92-112	1359/1671,57	1682/2068,86	1935/2380,05	2060/2533,80	2164/2661,72
ZG2	112-136	1365/1678,95	1690/2078,70	1944/2391,12	2070/2546,10	2174/2674,02
ZG3	136-180	1461/1797,03	1856/2282,88	2135/2626,05	2297/2825,31	2412/2966,76
ZG4	180-202	1468/1805,64	1870/2300,10	2151/2645,73	2317/2849,91	2433/2992,59
ZG5	202-246	1494/1837,62	1894/2440,32	2177/2677,71	2374/2920,02	2494/3067,62
ZG6	246-268	1500/1845,00	1918/2359,14	2206/2713,38	2387/2936,01	2505/3081,15
ZG7	268-312	1527/1878,21	1971/2424,33	2267/2788,41	2441/3002,43	2563/3152,49
ZG8	312-334	1534/1886,82	1978/2432,94	2275/2798,25	2450/3013,50	2573/3164,79
ZG9	334-378	1562/1921,26	2022/2487,06	2326/2860,98	2505/3081,15	2633/3238,59
ZG10	378-402	1568/1928,64	2031/2498,13	2336/2873,28	2516/3094,68	2641/3248,43

OŚCIEŻNICA METALOWA GAMMA Z PASEM BLACHY OŁOWIANEJ

TYP OŚCIEŻNICY	zakres szerokości muru [mm]	szerokość w świetle przejścia „60” - „90”
REGULOWANA	STAŁA FD12	893/1098,39
	ZO1 (95-125)	1103/1356,69
	ZO2 (125-155)	1148/1412,04
	ZO3 (155-185)	1194/1468,62
	ZO4 (185-215)	1239/1523,97
	ZO5 (215-245)	1286/1581,78
	ZO6 (245-275)	1331/1637,13
	ZO7 (275-305)	1378/1694,94
	ZO8 (305-335)	1422/1749,06
ZO9 (335-365)	1469/1806,87	

WYMIARY DRZWI

Ościeżnica drewniana stała lub regulowana:

Drzwi jednoskrzydłowe:
max. szerokość: „110” - 1195 mm, max. wysokość 2067 mm

Ościeżnica stała metalowa:

Drzwi jednoskrzydłowe:
max. szerokość: „110” - 1197 mm, max. wysokość 2068 mm

Ościeżnica regulowana metalowa:

Drzwi jednoskrzydłowe:
max. szerokość: „110” - 1217 mm, max. wysokość 2078 mm

Drzwi dwuskrzydłowe dopuszczone są do sprzedaży na podstawie Indywidualnej Dokumentacji Technicznej i po konsultacji z działem Handlowym.

WYKOŃCZENIE SKRZYDŁA

Powierzchnia gładka malowana, fornirowana, pokryta laminatem CPL o grubości od 0,5 lub 0,7 mm, laminatem HPL o grubości od 0,7 do 1,0 mm lub folią drewnopodobną.

OŚCIEŻNICE

Stała lub regulowana drewniana GAMMA z wkładem ołowianym.
Stała lub regulowana metalowa GAMMA wykonana z blachy 1,5 mm z wkładem ołowianym. Standardowo malowana proszkowo

w kolorze białym (RAL 9016 i RAL 9003), szarym (RAL 7047), brązowym (RAL 8014), beżowym (NCS S 2005 Y50R), grafitowym (RAL 7024), czarnym (RAL 9005).

AKCESORIA I WYPOSAŻENIE

Wyposażenie standardowe:

- zamek wpuszczany jednopunktowy
- 3 szt. zawiasów obiektyowych, kątowych - szer. „60”-„110”
- uszczelka opadająca

Wyposażenie dodatkowe:

- panele ze stali nierdzewnej naklejane na dole skrzydła lub na wysokości klamki
- samozamykacz, elektrozaczep, zwora elektromagnetyczna
- szerokość „100” +10%
- szerokość „110” +20%

CENA (zł)
netto/brutto
(VAT 23%)

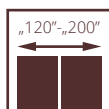
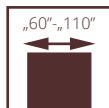

drzwi TYP A, wzór 00, ościeżnica regulowana SYSTEM DIN

AKUSTYCZNE POL-SKONE

TYP A / TYP A DUO TYP B / TYP B DUO

Drzwi jednoskrzydłowe **DŹWIĘKOIZOLACYJNE** w systemie przylgowym. Konstrukcję skrzydła stanowi **ramiak z drewna iglastego** obłożony obustronnie płytą HDF. Wypełnienie z płyty wiórowej pełnej (typ A) lub specjalna konstrukcja POL-SKONE (typ B). Skrzydło z uszczelką opadającą.

Drzwi jedno- lub dwuskrzydłowe **DŹWIĘKOIZOLACYJNE DUO** w systemie bezprzylgowym. Konstrukcję skrzydła stanowi **ramiak z drewna iglastego** obłożony obustronnie płytą HDF. Wypełnienie z płyty wiórowej pełnej (typ A) lub specjalna konstrukcja POL-SKONE (typ B). Drzwi występują w wersji jedno- i dwuskrzydłowej z ościeżnicą drewnianą (stałą DUO lub regulowaną DUO). Skrzydło z uszczelką opadającą.

klasa mechaniczna: 2 klasa wymagań wytrzymałości mechanicznej tj. średnie warunki eksploatacji
Krajowa Ocena Techniczna ITB-KOT-2021/2041
wydanie 1

IZOLACYJNOŚĆ AKUSTYCZNA R_w [dB]

	ościeżnica DIN	ościeżnica drewniana	ościeżnica metalowa
TYP A	27	27	27
TYP B	37	32	37
TYP A DUO (jedno i dwuskrzydłowe)	-	27	-
TYP B DUO (jednoskrzydłowe)	-	37	-
TYP B DUO (dwuskrzydłowe)	-	32	-



drzwi TYP A, wzór 00, ościeżnica regulowana SYSTEM DIN



**SKRZYDŁO
TYP A/TYP B**



WERSJA	TYP A	TYP B
UNI MAT PLUS	922/1134,06	1463/1799,49
LAMISTONE CPL	922/1134,06	1463/1799,49
SILKSTONE	922/1134,06	1463/1799,49
SILKSTONE CPL 0,5 mm	1272/1564,56	1813/2229,99
LAMINOWANE CPL 0,2 mm	995/1223,85	1565/1924,95
MALOWANE 9003	1240/1525,20	1544/1899,12
MONO1 MAT	1340/1648,20	1644/2022,12
BLACK MAT / MONO2 MAT	1440/1771,20	1744/2145,12
FORNIROWANE GRUPA A	1426/1753,98	1776/2184,48
FORNIROWANE GRUPA B	1524/1874,52	1873/2303,79
FORNIROWANE GRUPA C, D	1605/1974,15	1968/2420,64
SILKWOOD / REALWOOD	1605/1974,15	1968/2420,64

dopłata do koloru podstawowego biały (RAL 9003)
wg grup kolorystycznych RAL, NCS (str. 295)

Grupa I	Grupa II	Grupa III	Grupa IV	Grupa V
399/490,77	499/613,77	599/736,77	699/859,77	799/982,77

**DOPLATY ZA NIESTANDARDOWE
WYMIARY DRZWI DŹWIĘKOIZOLACYJNYCH**

ościeżnica regulowana DIN
wysokość do 2143 mm - dopłata 10%*
wysokość do 2243 mm - dopłata 20%*
wysokość do 2300 mm - dopłata 30%*
ościeżnica drewniana (stała lub regulowana)
wysokość 2167 mm - dopłata 10%*
wysokość 2267 mm - dopłata 20%*
wysokość 2367 mm (stała) - dopłata 30%*
wysokość 2467 mm, 2500 mm (stała) - dopłata 40%*
ościeżnica metalowa (stała FD12 lub regulowana)
wysokość 2168 mm (stała) lub 2178 mm (regulowana) - dopłata 10%*
wysokość 2268 mm (stała) lub 2278 mm (regulowana) - dopłata 20%*
ościeżnica DUO (stała lub regulowana)
wysokość 2167 mm - dopłata 10%**
wysokość 2267 mm - dopłata 20%**
wysokość 2367 mm (stała) - dopłata 30%***
wysokość 2467, 2500 mm (stała) - dopłata 40%***

* dopłata do drzwi (skrzydło+ościeżnica)

** dopłata do drzwi (skrzydło+ościeżnica) + dopłata za dodatkowy zawias kryty (1 szt.) **110/135,30**

*** dopłata do drzwi (skrzydło+ościeżnica) + dopłata za dodatkowy zawias kryty (2 szt.) **220/270,60**

Kolorystyka ościeżnic metalowych (str. 223)

IŁOŚĆ ZAWIASÓW DO DRZWI DŹWIĘKOIZOLACYJNYCH

ościeżnica regulowana DIN (typ K)	ościeżnica drewniana stała lub regulowana (typ C)	ościeżnica metalowa stała FD12 lub regulowana (typ M)	ościeżnica DUO stała lub regulowana (zawias kryty)
wysokość [mm] / ilość zawiasów			
wysokość 2043 - 3 szt. dla szer. „60”-„90”	wysokość 2067 mm - 3 szt. dla szer. „60”-„90”	wysokość 2068 mm (stała), 2078 mm (regulowana) - 3 szt. dla szer. „60”-„100”	wysokość 2067 - 2 szt. szer. „60”-„80” - 3 szt. szer. „90”-„100”
wysokość 2143 - 3 szt.	wysokość 2167 mm - 3 szt.	wysokość 2168 mm (stała), 2178 mm (regulowana) - 3 szt.	wysokość 2167 - 3 szt.
wysokość 2243 - 4 szt.	wysokość 2267 mm - 4 szt.	wysokość 2268 mm (stała), 2278 mm (regulowana) - 4 szt.	wysokość 2267 - 3 szt.
wysokość 2300 - 4 szt.	wysokość 2367 mm (stała) - 4 szt.	-	wysokość 2367 mm (stała) - 4 szt.
-	wysokość 2467 mm (stała) - 4 szt.	-	wysokość 2467 mm (stała) - 4 szt.
-	wysokość 2500 mm (stała) - 4 szt.	-	wysokość 2500 mm (stała) - 4 szt.

Nietypowe wysokości (maksymalna wysokość drzwi z ościeżnicą DIN - 2300 mm - 4 szt.; maksymalna wysokość drzwi z ościeżnicą drewnianą - 2500 mm)

**WYMIARY
DRZWI**

TYP A, TYP B

Ościeżnica drewniana stała:

max. szerokość „110” - 1195 mm, max. wysokość 2500 mm

Ościeżnica drewniana regulowana:

max. szerokość „110” - 1195 mm, max. wysokość 2267 mm

Ościeżnica regulowana DIN:

max. szerokość „100” - 1046 mm, max. wysokość 2300 mm

Ościeżnica metalowa regulowana:

max. szerokość „110” - 1217 mm, max. wysokość 2278 mm

Ościeżnica stała metalowa FD12:

max. szerokość: „110” - 1197 mm, max. wysokość 2268 mm

TYP A Duo, TYP B Duo

Ościeżnica drewniana stała, regulowana DUO:

Drzwi jednoskrzydłowe:

max. szerokość „100” - 1101 mm, max. wysokość 2500 mm

Drzwi dwuskrzydłowe:

max. szerokość „100+100” - 2116 mm, max. wysokość 2500 mm

**WYKOŃCZENIE
SKRZYDŁA**

Powierzchnia gładka malowana, fornirowana, pokryta laminatem CPL o grubości od 0,2 do 0,7 mm, laminatem HPL o grubości od 0,7 do 1,0 mm lub folią drewnopodobną. Dostępne wystrójki płaskie, wykonane z ozdobnych listew profilowanych, dekory aluminiowe (tylko wersja TYP A).

OŚCIEŻNICE



Ościeżnica malowana, fornirowana, oklejona laminatem CPL 0,15 mm lub folią dopasowaną do kolorystyki skrzydła.

Drewniana stała sosnowa - opcjonalnie z listwami maskującymi, ćwierćwałkiem.

Drewniana regulowana z panelami poszerzającymi oraz opaskami kątowymi.

Regulowana DIN - wykonana z paneli MDF o grubości 22 mm.

Drewniana regulowana DUO z panelami poszerzającymi oraz opaskami kątowymi.

Drewniana stała DUO sosnowa (TYP A Duo, TYP B Duo) - opcjonalnie z listwami maskującymi, ćwierćwałkiem.

Stala metalowa FD12 wykonana z blachy stalowej o grubości 1,5 mm z uszczelką wrębową.

Regulowana metalowa wykonana z blachy stalowej gr. 1,5 mm. Ościeżnice standardowo malowane proszkowo w kolorze białym (RAL 9016 i RAL 9003), szarym (RAL 7047), brązowym (RAL 8014), beżowym (NCS S 2005 Y50R), grafitowym (RAL 7024), czarnym (RAL 9005).

Istnieje możliwość malowania ościeżnic w nietypowych kolorach z palety RAL lub NCS po konsultacji z Działem Sprzedaży. Ościeżnica składa się z części zasadniczej oraz opaski kątowej wsuwanej w część zasadniczą.

**AKCESORIA
I WYPOSAŻENIE**

Wypożyczenie standardowe:

TYP A, TYP B

- zawiasy czopowe regulowane w 3 płaszczyznach firmy TKZ Polska
- zamek zapadkowo-zasuwkowy na wkładkę patentową lub klucz
- uszczelka opadająca

TYP A Duo, TYP B Duo

- zawias kryty (regulowany w 3 płaszczyznach)
- zamek magnetyczny na wkładkę patentową lub klucz do drzwi jednoskrzydłowych
- zamek zapadkowo-zasuwkowy na wkładkę patentową lub klucz do drzwi dwuskrzydłowych
- uszczelka opadająca

Brak możliwości zastosowania osłon ze stali nierdzewnej na krawędziach skrzydeł.

Brak możliwości zastosowania dekorów aluminiowych w wersji TYP B.

Wypożyczenie dodatkowe:

- samozamykacz nawierzchniowy
- zamek dodatkowy wpuszczany lub nawierzchniowy
- elektrozaczep awersyjny lub rewersyjny (TYP A, TYP B)
- zwora elektromagnetyczna
- wizjer panoramiczny - stal nierdzewna **95/116,85**; mosiądz, antrycyt, czarny mat **100/123,00**
- elektroniczne zamki hotelowe
- szerokość „100” **+20%**
- szerokość „110” **+40%**
- drzwi wyższe o 50 mm lub 100 mm **+10%**
- drzwi wyższe o 150 mm lub 200 mm **+20%**
- drzwi wyższe o 250 mm lub 300 mm **+30%**
- drzwi wyższe o 350 mm lub 400 mm **+40%**
- drzwi niższe o 50 mm lub 100 mm **+20%**
- drzwi dwuskrzydłowe - brak możliwości zastosowania elektrozaczepu

CENA (zł)
netto/brutto
(VAT 23%)

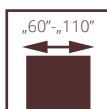

AKUSTYCZNE
POL-SKONE

AKUSTIK 32 dB

III klasa mechaniczna

- izolacyjność akustyczna
- jednoskrzydłowe:
klasa $D_1 - 30$, $D_2 - 25$, klasa $R_w=32$ dB
- dwuskrzydłowe:
klasa $D_1 - 25$, $D_2 - 25$, klasa $R_w=27$ dB
- 3 klasa wytrzymałości mechanicznej wg normy PN-EN 1192:2001
- Krajowa Ocena Techniczna ITB-KOT-2018/0407 wyd.2

drzwi AKUSTIK 32 dB III klasa mechaniczna, ościeżnica stała drewniana



drzwi AKUSTIK 32dB III klasa mechaniczna jednoskrzydłowe, ościeżnica regulowana drewniana



**DRZWI AKUSTIK 32 DB
III KLASA MECHANICZNA
NA OŚCIEŻNICY DREWNIANEJ**



WERSJA	pełne	szklone	pełne/pełne	szklone/szklone	pełne/szklone
LAMINOWANE CPL 0,2 mm	2281/2805,63	4339/5336,97	4590/5645,70	7607/9356,61	6149/7563,27
UNI MAT PLUS	2136/2627,28	4232/5205,36	4420/5436,60	7423/9130,29	6028/7414,44
LAMISTONE	2281/2805,63	4339/5336,97	4590/5645,70	7607/9356,61	6149/7563,27
SILKSTONE	2281/2805,63	4339/5336,97	4590/5645,70	7607/9356,61	6149/7563,27
SILKSTONE CPL 0,5 mm	2631/3236,13	4689/5767,47	4940/6076,20	7957/9787,11	6499/7993,77
MALOWANE 9003	2707/3329,61	4990/6137,70	5327/6552,21	8917/10967,91	7081/8709,63
MONO1 MAT	2807/3452,61	5090/6260,70	5527/6798,21	9117/11213,91	7281/8955,63
BLACK MAT / MONO2 MAT	2907/3575,61	5190/6383,70	5727/7044,21	9317/11459,91	7481/9201,63
FORNIROWANE GRUPA A	3049/3750,27	5495/6758,85	6002/7382,46	10017/12320,91	7807/9602,61
FORNIROWANE GRUPA B	3213/3951,99	5795/7127,85	6319/7772,37	10534/12956,82	8216/10105,68
FORNIROWANE GRUPA C, D	3378/4154,94	6071/7467,33	6654/8184,42	11079/13627,17	8641/10628,43
SILKWOOD / REALWOOD	3378/4154,94	6071/7467,33	6654/8184,42	11079/13627,17	8641/10628,43

DOPLĄTY ZA NIESTANDARDOWE WYMIARY

	standardowa szerokość	nietypowa szerokość „100”	nietypowa szerokość „110”
standardowa wysokość	-	dopłata 10%*	dopłata 20%*
nietypowa wysokość do 2200 mm	dopłata 10%*	dopłata 20%*	dopłata 30%*
nietypowa wysokość do 2300 mm	dopłata 20%*	dopłata 30%*	dopłata 40%*
nietypowa wysokość do 2400 mm	dopłata 30%*	dopłata 40%*	dopłata 50%*
nietypowa wysokość do 2500 mm	dopłata 40%*	dopłata 50%*	dopłata 60%*

OPCJONALNE WERSJE SZKLENIA



W1S W2S W3S W4S

dopłata do koloru podstawowego biały (RAL 9003) wg grup kolorystycznych RAL, NCS (str. 295)

Grupa I	Grupa II	Grupa III	Grupa IV	Grupa V
399/490,77	499/613,77	599/736,77	699/859,77	799/982,77

WYMIARY DRZWI

Ościeżnica stała drewniana lub regulowana:

System przylgowy:
Drzwi jednoskrzydłowe:
max. szerokość „110” – 1212 mm, max. wysokość 2500 mm
Wersja 90 Plus (pozwala uzyskać światło przejścia min. 900 mm przy otwarciu skrzydła o kąt 90°) 1032x2075 mm
Drzwi dwuskrzydłowe:
max. szerokość „110+110” – 2352 mm, max. wysokość 2500 mm

Ościeżnica stała metalowa:

System przylgowy:
Drzwi jednoskrzydłowe:
max. szerokość „110” – 1204 mm, max. wysokość 2271 mm
Wersja 90 Plus (pozwala uzyskać światło przejścia min. 900 mm przy otwarciu skrzydła o kąt 90°) 1024x2071 mm
Drzwi dwuskrzydłowe:
max. szerokość „110+110” – 2342 mm, max. wysokość 2271 mm

Ościeżnica regulowana metalowa:

System przylgowy:
Drzwi jednoskrzydłowe:
max. szerokość „110” – 1224 mm, max. wysokość 2281 mm
Wersja 90 Plus (pozwala uzyskać światło przejścia min. 900 mm przy otwarciu skrzydła o kąt 90°) 1044x2081 mm
Drzwi dwuskrzydłowe:
max. szerokość „110+110” – 2362 mm, max. wysokość 2281 mm
Istnieje możliwość wykonania nietypowych szerokości i wysokości drzwi po konsultacji z Działem Sprzedaży.

SZEROKOŚĆ INWESTYCYJNA
szerokość drzwi 90 plus pozwala uzyskać światło przejścia min. 900 mm w przypadku otwarcia skrzydła o kąt 90°.

WYKOŃCZENIE SKRZYDŁA

Powierzchnia gładka malowana, fornirowana, pokryta laminatem CPL o grubości od 0,2 do 0,7 mm, laminatem HPL o grubości od 0,7 do 1,0 mm lub folią drewnopodobną. Dostępne wystrójki płaskie, wykonane z ozdobnych listew profilowanych, dekory aluminiowe.

PRZESZKLENIA

Szyba przezroczysta, ramka sosnowa malowana, fornirowana lub oklejana folią w kolorze dopasowanym do koloru skrzydła. Dostępne przeszklenie typu bulaj z ramką stalową Ø320 mm (po zewnętrznej stronie ramki).

OŚCIEŻNICE

Ościeżnica malowana, fornirowana, oklejona laminatem CPL 0,15 mm, CPL 0,2 mm lub folią dopasowaną do kolorystyki skrzydła.
Drewniana stała sosnowa – opcjonalnie z listwami maskującymi, ćwierćwałkiem.
Drewniana regulowana z panelami poszerzającymi, opaskami kątowymi oraz listwą maskującą.
Stać metalowa wykonana z blachy stalowej gr. 1,5 mm standardowo malowanej proszkowo w kolorze białym (RAL 9016 i RAL 9003), szarym (RAL 7047), brązowym (RAL 8014), grafitowym (RAL 7024), czarnym (RAL 9005).

Regulowana metalowa wykonana z blachy stalowej gr. 1,5 mm standardowo malowanej proszkowo w kolorze białym (RAL 9016 i RAL 9003), szarym (RAL 7047), brązowym (RAL 8014), grafitowym (RAL 7024), czarnym (RAL 9005).

Istnieje możliwość malowania ościeżnic w nietypowych kolorach z palety RAL lub NCS po konsultacji z Działem Sprzedaży. Ościeżnica składa się z części zasadniczej oraz opaski kątowej wsuwanej w część zasadniczą.

AKCESORIA I WYPOSAŻENIE

Wypożyczenie standardowe:
(drzwi z ościeżnicą drewnianą lub metalową)
- 3 lub 4 zawiasy czopowe regulowane w 3 płaszczyznach firmy OTLAV
- zamek wpuszczany wraz z wkładką patentową
- uszczelka opadająca

Wypożyczenie dodatkowe:

- dekory aluminiowe
- wystrójki
- samozamykacz nawierzchniowy lub kryty, zamki antypaniczne, dźwignie antypaniczne, elektrozaczepy, zwory elektromagnetyczne, kontaktron, zamek dodatkowy
Możliwość przygotowania w skrzydle frezowania pod zamek (elektroniczny) hotelowy po konsultacji z Działem Sprzedaży.

CENA (zł)
netto/brutto
(VAT 23%)

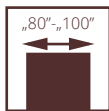

AKUSTYCZNE POL-SKONE SR 37 dB

Skrzydło w systemie przylgowym. Konstrukcję skrzydła stanowi ramiak z drewna iglastego obłożony obustronnie płytami HDF. Wypełnienie stanowi specjalna konstrukcja Pol-Skone. Nominalna grubość skrzydła wynosi 56 mm.

izolacyjność akustyczna

- klasa $D_1 - 35$, $D_2 - 35$, klasa $R_w = 37$ dB
- 4 klasa wytrzymałości mechanicznej wg normy PN-EN 1192:2001 (drzwi SR 37dB)
- Krajowa Ocena Techniczna ITB-KOT-2018/0713 wyd.1 (jednoskrzydłowe)

drzwi akustyczne SR 37 dB, ościeżnica stała drewniana

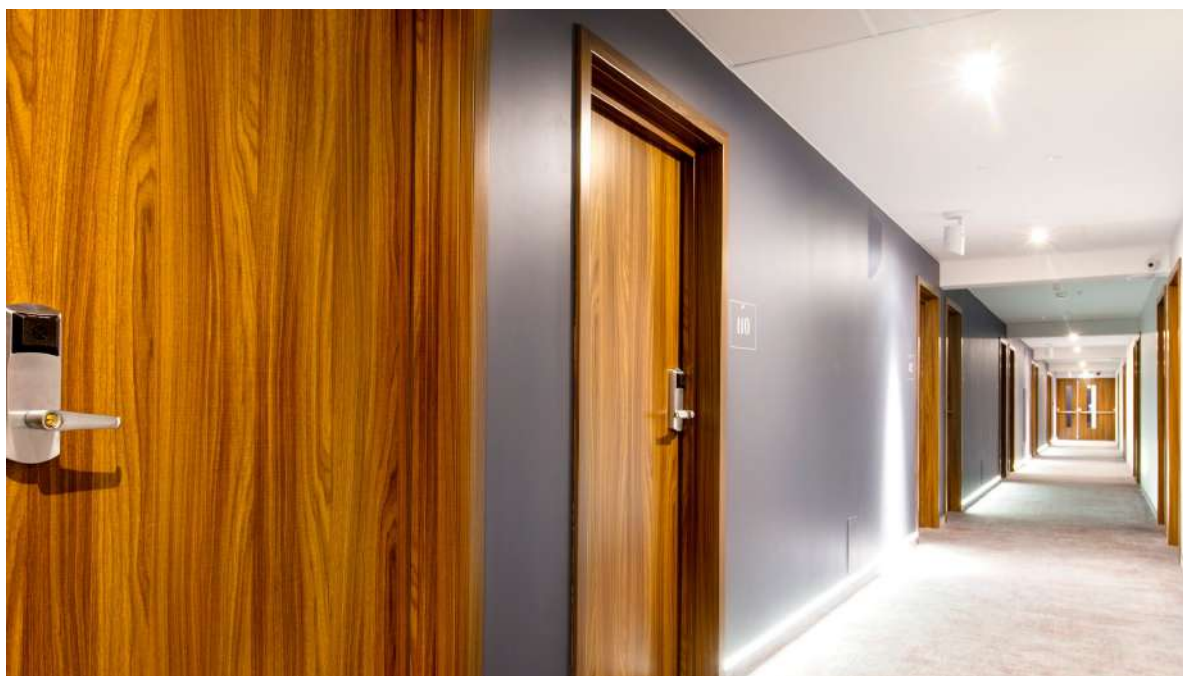

drzwi SR 37 dB, ościeżnica drewniana regulowana



WERSJA	pełne 37 dB
LAMINOWANE CPL	2021/2485,83
UNI MAT PLUS	1904/2341,92
LAMISTONE	2021/2485,83
SILKSTONE	2021/2485,83
SILKSTONE CPL 0,5 mm	2371/2916,33
MALOWANE 9003	2381/2928,63
MONO1 MAT	2481/3051,63
BLACK MAT / MONO2 MAT	2581/3174,63
FORNIROWANE GRUPA A	2664/3276,72
FORNIROWANE GRUPA B	2805/3450,15
FORNIROWANE GRUPA C, D	2946/3623,58
SILKWOOD / REALWOOD	2946/3623,58

Kolorystyka ościeżnic metalowych (str. 223)

dopłata do koloru podstawowego biały (RAL 9003)
wg grup kolorystycznych RAL, NCS (str. 295)

Grupa I	Grupa II	Grupa III	Grupa IV	Grupa V
399/490,77	499/613,77	599/736,77	699/859,77	799/982,77

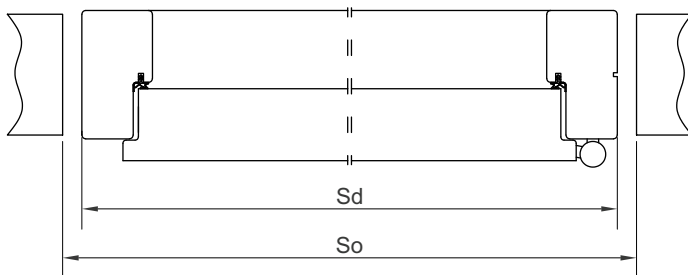

szer. drzwi	Sd	So
„80”	912	940
„90”	1012	1040
„90 plus”	1032	1060
„100”	1112	1140

WYMIARY DRZWI

Ościeżnica drewniana stała lub regulowana:

Drzwi jednoskrzydłowe:
max. szerokość „100” - 1112 mm, max. wysokość 2175 mm

WYKOŃCZENIE SKRZYDŁA

Powierzchnia gładka malowana, fornirowana, pokryta laminatem CPL o grubości od 0,2 do 0,7 mm, laminatem HPL o grubości od 0,7 do 1,0 mm lub folią drewnopodobną.
Dostępne wystroje płaskie, wykonane z ozdobnych listew profilowanych, dekory aluminiowe (po konsultacji z Działem Sprzedaży).

OŚCIEŻNICE

Ościeżnica malowana, fornirowana, klejona laminatem CPL 0,15 mm lub folią dopasowaną do kolorystyki skrzydła.

Drewniana stała sosnowa – opcjonalnie z listwami maskującymi, ćwierćwałkiem.

Drewniana regulowana z panelami poszerzającymi, opaskami kątowymi oraz listwą maskującą.

AKCESORIA I WYPOSAŻENIE

Wyposażenie standardowe:

jednoskrzydłowe SR 37 dB:
- zawiasy czopowe regulowane w 3 płaszczyznach
- zamek wpuszczany
- próg dębowy w kolorze naturalnego dębu, czarnym, szarym, brązowym z listwą aluminiową zabezpieczającą przed nadmierną eksploatacją

Wyposażenie dodatkowe:

- dekory aluminiowe, wystroje
- dopłata do laminatu CPL 0,5 mm*:
szerokość „80”-„90” - **160**/196,80; szerokość „90+”-„100” - **195**/239,85
- dopłata do laminatu CPL 0,7 mm*:
szerokość „80”-„90” - **170**/209,10; szerokość „90+”-„110” - **205**/252,15
- samozamykacz kryty
- zamek dodatkowy wpuszczany lub nawierzchniowy
- elektrozaczepek awersyjny lub rewersyjny
- zwory elektromagnetyczne
- zamki elektroniczne
- wkładki
- szerokość „100” - 1112 mm **+10%**
- wysokość 2175 mm **+10%**
- wizjer panoramiczny - stal nierdzewna **95**/116,85; mosiądz, antracyt, czarny mat **100**/123,00

CENA (zł)
netto/brutto
(VAT 23%)

* dopłata do standardowej wysokości drzwi

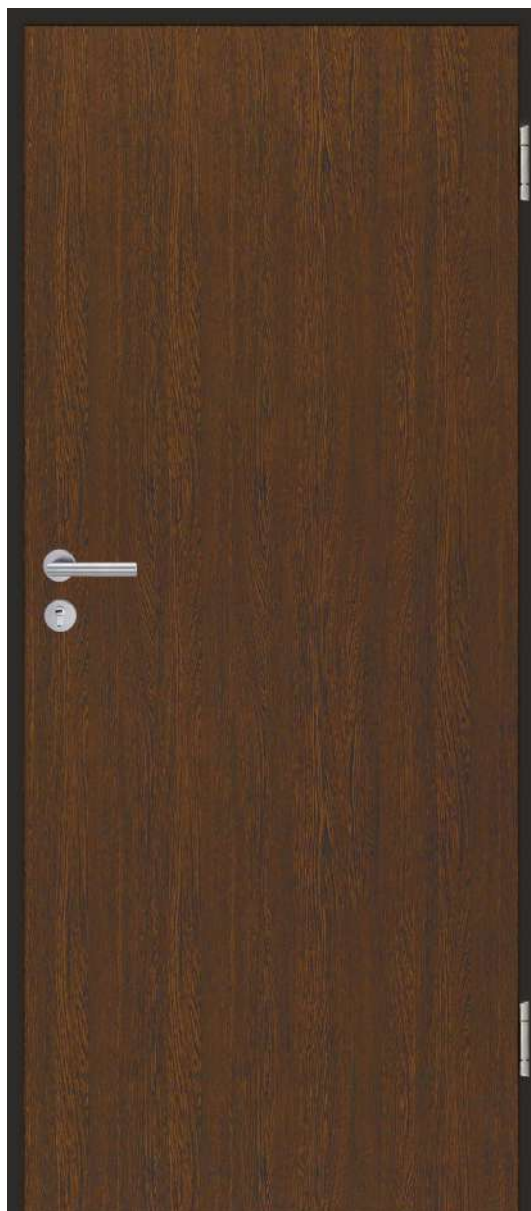
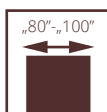

drzwi AKUSTIK 42 dB, ościeżnica stała metalowa

AKUSTYCZNE
POL-SKONE

AKUSTIK 42 dB

Skrzydło zbudowane z płyty wiórowej oklejonej obustronnie płytą HDF. Nominalna grubość skrzydła 57 mm. Skrzydło dodatkowo wyposażone w standardzie w uszczelki opadające.

- izolacyjność akustyczna klasa $D_1 - 35$, $D_2 - 35$, klasa $R_w=42$ dB
- 4 klasa wytrzymałości mechanicznej wg normy PN-EN 1192:2001
- 5 klasa trwałości mechanicznej 100 000 cykli
- drzwi dopuszczone do sprzedaży na podstawie normy PN-EN 14351-2:2018

DRZWI TECHNICZNE DŹWIĘKOIZOLACYJNE



drzwi AKUSTIK 42 dB, ościeżnica stała metalowa

AKUSTIK 42 dB



OŚCIEŻNICA METALOWA STAŁA AKUSTIK

„80”, „90”, „90 plus”	„100”
890/1094,70	1030/1266,90

OŚCIEŻNICA METALOWA REGULOWANA AKUSTIK

symbol	zakres w mm	„80”, „90”, „90 plus”	„100”
SR1	110-140	1400/1722,00	1540/1894,20
SR2	140-170	1400/1722,00	1540/1894,20
SR3	170-200	1610/1980,30	1750/2152,50
SR4	200-230	1610/1980,30	1750/2152,50
SR5	230-260	1625/1998,75	1765/2170,95
SR6	260-290	1625/1998,75	1765/2170,95
SR7	290-320	1640/2017,20	1780/2189,40
SR8	320-350	1640/2017,20	1780/2189,40

Kolorystyka ościeżnic metalowych (str. 223)

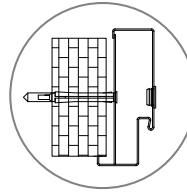
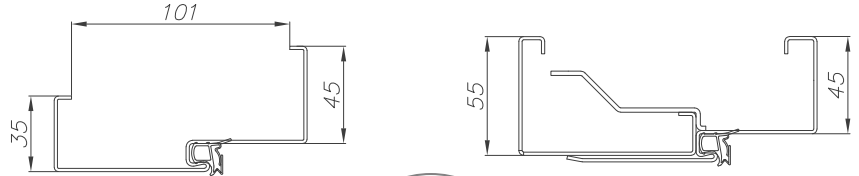

otwór montażowy kotwy w centrum profilu na pierś ościeżnicy

dopłata do koloru podstawowego biały (RAL 9003)
wg grup kolorystycznych RAL, NCS (str. 295)

Grupa I	Grupa II	Grupa III	Grupa IV	Grupa V
399/490,77	499/613,77	599/736,77	699/859,77	799/982,77

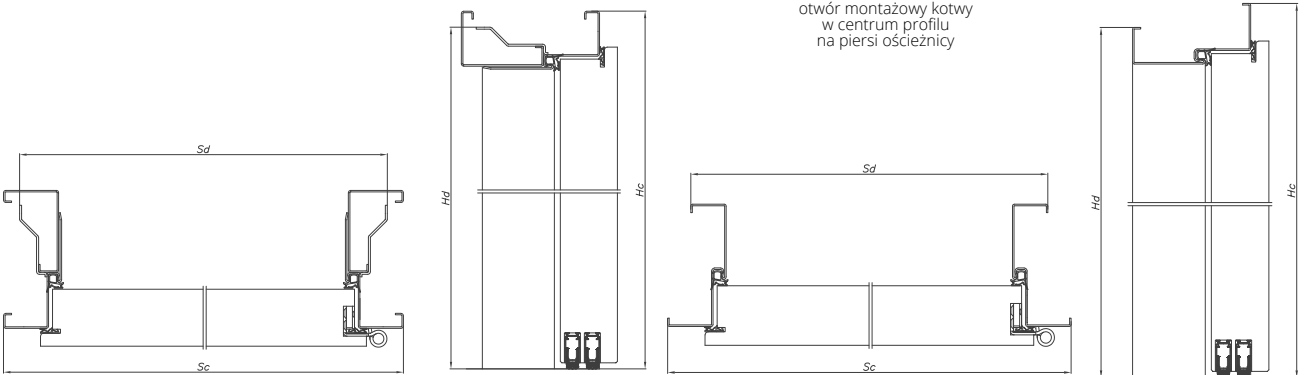

OŚCIEŻNICA METALOWA REGULOWANA AKUSTIK

SZEROKOŚĆ	Sc	Sd	So
„80”	922	891	897
„90”	1022	991	997
„90 plus”	1042	1011	1017
„100”	1122	1091	1097
	Hc	Hd	Ho
WYSOKOŚĆ	2080	2064	2067

OŚCIEŻNICA METALOWA STAŁA AKUSTIK

SZEROKOŚĆ	Sc	Sd	So
„80”	922	876	895
„90”	1022	976	995
„90 plus”	1042	996	1015
„100”	1122	1076	1095
	Hc	Hd	Ho
WYSOKOŚĆ	2080	2057	2067

WYMIARY DRZWI

Drzwi z ościeżnicą metalową:

Drzwi jednoskrzydłowe:
max. szerokość „100” - 1122 mm, max. wysokość 2180 mm
Możliwość zamówienia nietypowego wymiaru drzwi – po konsultacji z Działem Handlowym

WYKOŃCZENIE SKRZYDŁA

Powierzchnia gładka malowana, fornirowana, pokryta laminatem CPL o grubości od 0,2 do 0,7 mm, laminatem HPL o grubości od 0,7 do 1,0 mm lub folią drewnopodobną. Dostępne wystrój wykonane z ozdobnych listew profilowanych.

OŚCIEŻNICE

Stała lub regulowana metalowa wykonana z blachy DC01 o grubości 1,5 mm malowana proszkowo w kolorze białym (RAL 9016 i RAL 9003), szarym (RAL 7047), brązowym (RAL 8014), beżowym (NCS S 2005 Y50R), grafitowym (RAL 7024), czarnym (RAL 9005).

AKCESORIA I WYPOSAŻENIE

Wyposażenie standardowe:

- zawiasy obiektowe 3D firmy ECO SCHULTE typ OBX - 2 szt.
- zamek wpuszczany LOB
- uszczelki opadające 2 szt.

Wyposażenie dodatkowe:

- dopłata do laminatu CPL 0,5 mm*:
szerokość „80”, „90” - 160/196,80; szerokość „90+”, „100” - 195/239,85
- dopłata do laminatu CPL 0,7 mm*:
szerokość „80”, „90” - 170/209,10; szerokość „90+”, „100” - 205/252,15
- szerokość „100” - 1112 mm **+10%**
- wizjer panoramiczny - stal nierdzewna 95/116,85; mosiądz, antracyt, czarny mat 100/123,00
- zmiana koloru zawiasów na kolor czarny (1 szt.) - 100/123,00
- elektrozaczep awersyjny, rewersyjny montowany na zamku dodatkowym, zamki hotelowe, zwora elektromagnetyczna, kontaktron, samozamykacz nawierzchniowy, wkładka bębnowa, wystrój, panele ze stali nierdzewnej, dekory

CENA (zł)
netto/brutto
(VAT 23%)

* dopłata do standardowej wysokości drzwi

**drzwi wewnętrzne
wejściowe**

**drzwi antywłamaniowe,
akustyczne do 42 dB, specjalne**

**drzwi przeciwpożarowe
o odporności ogniowej
30 min i 60 min**

**rozbudowany asortyment
uzupełniający**

DRZWI WEJŚCIOWE I TECHNICZNE

Drzwi wejściowe i techniczne o wysokich parametrach odporności ogniowej i dźwiękoszczelności gwarantują bezpieczeństwo oraz komfort osób przebywających wewnątrz budynku. Istnieje możliwość wykonania drzwi przeciwpożarowych o wysokości równej nawet 2,5 m. Dodatkowo bogaty wachlarz wykończeń stolarki obejmujący ponad 80 kolorów, dają dużą swobodę jej dopasowania do indywidualnych wymagań funkcjonalnych i estetycznych.



2
7





**DRZWI UKRYTE
NA OBIEKTY
INWESTYCYJNE
WG PATENTU
POL-SKONE**



**DRZWI TECHNICZNE
I DEDYKOWANE DO NICH
OŚCIEŻNICE
WG LAMINACIE
CPL 0,2 mm**



**DRZWI TECHNICZNE
W FORNIRACH
NATURALNYCH**



**PANELE ŚCIENNE
TRUDNOZAPALNE
NRO**

- Drewno jako główny materiał konstrukcyjny dla naszych produktów (drewno wyprodukowane we własnych tartakach)
- Deklarowane parametry produktów potwierdzone testami w akredytowanych laboratoriach
- Szeroka oferta skrzydeł drzwiowych i ościeżnic (malowane, laminowane, fornirowane)
- Spójna kolorystyka drzwi wewnętrznych, drzwi technicznych, paneli ściennych, listew przypodłogowych, drzwi szachtowych
- Oferta drzwi dwukolorowych
- Możliwość personalizowania drzwi poprzez wystroje ozdobne, dekory aluminiowe, panele ze stali nierdzewnej, piktogramy
- Zabezpieczenia krawędzi skrzydeł obrzeżem ABS lub profilami ze stali nierdzewnej
- Własna produkcja ościeżnic metalowych, możliwość wyboru kolorystyki, struktury powierzchni, możliwość zamówienia ościeżnic regulowanych dwukolorowych
- Progi stalowe lub drewniane, dopasowane kolorystycznie do innych elementów drzwi
- Ościeżnice regulowane na grubość muru oraz zabudowy panelowe / portale do drzwi inwestycyjnych
- Szerokość inwestycyjna w standardowej cenie
- Drzwi przeciwpożarowe przeszklone oraz naświetla p. pożarowe EI30, drzwi ewakuacyjne
- Parametry akustyczne drzwi aż do 42 dB
- Szeroka oferta ościeżnic ukrytych aluminiowych - HARMONY; HARMONY INVEST; HARMONY INVEST PRO

ZESTAWIENIE PARAMETRÓW AKUSTYCZNYCH DO POSZCZEGÓLNYCH TYPÓW DRZWI

Nazwa drzwi	Wynik z badania Rw	Klasa Rw	RA1 [dB]	RA2 [dB]	Klasa D1	Klasa D2
HARMONY INVEST	38 (-1;-2)	37	37	36	35	30
FR EI30 SR42, FR EI30 SR42 DM	43 (-1;-4)	42	42	39	40	35
RC3 ościeżnica drewniana, uszczelka opadająca	33 (-1;-1)	32	32	32	30	30
RC4, RC4 EI30	37 (0; -1)	37	37	36	35	30
B-30, C-30, SR37, B-30 INVEST	38 (0; -1)	37	38	37	35	35
RC3 ościeżnica drewniana, próg stalowy	35 (-1; -1)	32	34	34	30	30
RC3, RC3 INVEST	33 (-1; -1)	32	32	32	30	30
Cerber Plus, Cerber Plus RC2 płyta wiórowa otworowa, ościeżnica drewniana, uszczelka opadająca	30 (0;0)	27	30	30	25	25
Cerber Plus, Cerber Plus RC2 płyta wiórowa pełna, ościeżnica drewniana, uszczelka opadająca	31 (0;-1)	27	31	30	25	25
Cerber Plus, Cerber Plus RC2 płyta wiórowa pełna, ościeżnica metalowa, uszczelka opadająca	31 (-1; -1)	27	30	30	25	25
Cerber Plus, Cerber Plus RC2 płyta wiórowa wypełnienie POL-SKONE, ościeżnica drewniana, uszczelka opadająca	37 (-2; -3)	37	35	34	30	30
Cerber Plus, Cerber Plus RC2 płyta wiórowa wypełnienie POL-SKONE, ościeżnica drewniana, próg	40 (-1; -4)	37	39	36	35	30
Cerber Plus, Cerber Plus RC2 płyta wiórowa wypełnienie POL-SKONE, ościeżnica metalowa, uszczelka opadająca	37 (-1; -3)	37	36	34	30	30
RC3 INVEST 37 dB, RC3 INVEST SR37 EI30	37 (-1; -2)	37	36	35	30	30
AKUSTIK 42 dB	42 (-1;-4)	42	41	38	35	35
Dźwiękoizolacyjne typ A ościeżnica metalowa stała	30 (-1;-1)	27	29	29	25	25
Dźwiękoizolacyjne typ A ościeżnica metalowa regulowana	30 (-1;-1)	27	29	29	25	25
Dźwiękoizolacyjne typ A ościeżnica regulowana system DIN, DIN AQUA	31 (0;-1)	27	31	30	25	25
Dźwiękoizolacyjne typ A ościeżnica stała system POL-SKONE, regulowana system POL-SKONE	30 (-1;-1)	27	29	29	25	25
Dźwiękoizolacyjne typ B ościeżnica metalowa stała	38 (-1;-2)	37	37	36	35	30
Dźwiękoizolacyjne typ B ościeżnica metalowa regulowana	37 (0;-1)	37	37	36	35	30
Dźwiękoizolacyjne typ B ościeżnica regulowana system DIN, DIN AQUA	37 (-1;-4)	37	36	33	30	30
Dźwiękoizolacyjne typ B ościeżnica stała system POL-SKONE, regulowana system POL-SKONE	35 (-1;-2)	32	34	33	30	30
Dźwiękoizolacyjne typ A DUO Jednoskrzydłowe ościeżnica stała system DUO, regulowana system DUO	30 (0;-1)	27	30	29	25	25
Dźwiękoizolacyjne typ A DUO owuskrzydłowe ościeżnica stała system DUO, regulowana system DUO	30 (-1;-1)	27	29	29	25	25
Dźwiękoizolacyjne typ B DUO Jednoskrzydłowe ościeżnica stała system DUO, regulowana system DUO	37 (0;-2)	37	37	35	35	30
Dźwiękoizolacyjne typ B DUO owuskrzydłowe ościeżnica stała system DUO, regulowana system DUO	36 (-1;-2)	32	35	34	30	30
Harmony jednoskrzydłowe	30 (0;-1)	27	30	29	25	25

Na co zwrócić uwagę w przypadku zamówień inwestycyjnych tj. szpitale, szkoły, urzędy, przychodnie itp.

1. TYP SKRZYDŁA

Zaleca się oferowanie skrzydeł płaskich o konstrukcji płytowej tj. DECO, DECO INVEST, IMPULS, HAPTIC, INTER-AMBER, CAMBIO itp.

2. ODPOWIEDNI DOBÓR KLASY MECHANICZNEJ DRZWI

Minimalna **2 klasa mechaniczna** wg PN-EN 1192:2001. Zaleca się oferowanie drzwi wewnętrzzłokalowych w 3 klasie mechanicznej. Specjalna wzmocniona konstrukcja: zawiasy typ C, typ K lub zawiasy trójdzielne typ T, zamek LOB z blachą czołową ze stali nierdzewnej.

3. SPEŁNIENIE WYMOGÓW ŚWIATŁA PRZEJŚCIA

W przypadku drzwi otwieranych na kąt 90 stopni należy proponować szerokość „90 Plus”. Szerokość drzwi „90 plus” pozwala uzyskać światło przejścia min. 900 mm w przypadku otwarcia skrzydła o kąt 90°.

4. ODPOWIEDNIE ZAWIASY

Zaleca się oferowanie zawiasów:
- typ T do ościeżnicy stalowej i DIN,
- typ C do ościeżnicy drewnianej oraz typu K do ościeżnicy DIN.

5. ODPOWIEDNIA OŚCIEŻNICA

Zaleca się oferowanie przede wszystkim ościeżnic stalowych, ościeżnic DIN, drewniana (stała i regulowana). Nie oferujemy do obiektów użyteczności publicznej ościeżnicy stałej MDF.

6. WYPEŁNIENIE SKRZYDŁA

Należy oferować wypełnienie w postaci płyty otworowanej. Opcjonalnie płyta pełna.

7. ODPOWIEDNIA POWŁOKA SKRZYDEŁ I OŚCIEŻNIC

Zaleca się oferowanie minimum powierzchni LAMISTONE. Rekomendowane powłoki CPL, HPL. Jako dodatkowe zabezpieczenie, sugerować panele z blachy nierdzewnej na wysokości klamki oraz na dole skrzydła drzwiowego. Osłony krawędzi ze stali nierdzewnej.

8. DO POMIESZCZEŃ o podwyższonej wilgotności oferować drzwi HIGRO.

Drzwi przeznaczone do pomieszczeń, w których dopuszczalna wilgotność względna powietrza wynosi do 90%, a temperatura nie przekracza 65°C. Drzwi nie mogą być narażone bezpośrednio na działanie wody.

9. DO SZPITALI, SZKÓŁ

Zaleca się oferować drzwi DECO INVEST i skrzydła na ościeżnicy metalowej oraz panele i osłony ze stali nierdzewnej. Możliwość wykonania obrzeża ABS o grubości 0,8 mm.

10. SAMOZAMYKACZ

Należy dobrać odpowiedni samozamykacz do typu drzwi. W drzwiach stosować wzmocnienie pod samozamykacz.

11. ZAMEK ROLKOWY

Zamek rolkowy należy zawsze stosować w połączeniu z samozamykaczem. Sam zamek rolkowy nie daje odpowiedniej siły, aby skrzydło było zawsze w pozycji zamkniętej.

ZESTAWIENIE AKUSTYCZNE DRZWI POL-SKONE WG NORMY PN-B-02151-3:2015

Rodzaj budynku	Przykładowe zastosowanie	Wymagania	Przykładowe nazwy drzwi
budynki wielorodzinne	drzwi do mieszkań	$R_{a1R} \geq 30$ dB	B-30, C-30, RC3, SR37, Cerber Plus SR37, Cerber Plus RC2 SR37, RC4, RC4 EI30, RC3 INVEST, RC3 INVEST 37 dB, B-30 INVEST, RC3 INVEST SR37 EI30
hotele wyższej kategorii	drzwi między pokojem hotelowym a obszarem komunikacji ogólnej (korytarze, hole, klatki schodowe)	$R_{a1R} \geq 35$ dB	EI30 system Pol-Skone SR42, Typ B DUO, Harmony Invest
hotele niższej kategorii	hotele turystyczne, pensjonaty, domy wypoczynkowe	$R_{a1R} \geq 30$ dB	EI30 system Pol-Skone, EI30 system Pol-Skone SR42, EI30 Plus, EI60 Plus, Typ B, Typ B DUO, Harmony Invest
budynki zamieszkania zbiorowego	domy studenckie, internaty i bursy szkolne, hotele robotnicze, domy dziecka, domy opieki społecznej	$R_{a1R} \geq 30$ dB	B-30, C-30, RC3, SR37, Cerber Plus SR37, Cerber Plus RC2 SR37, RC4, RC4 EI30, RC3 INVEST, Harmony Invest, B-30 INVEST, RC3 INVEST SR37 EI30, RC3 INVEST SR37
szpitale	gabinety lekarskie	$R_{a1R} \geq 35$ dB	EI30 system Pol-Skone SR42, Typ B DUO, Harmony Invest
	pokoje lekarzy i pielęgniarek	$R_{a1R} \geq 30$ dB	EI30 system Pol-Skone, EI30 system Pol-Skone SR42, EI30 Plus, EI60 Plus, Typ B, Typ B DUO, Harmony Invest

ZESTAWIENIE DRZWI ANTYWŁAMANIOWYCH POL-SKONE

Rodzaj budynku	Odporność na włamanie	Nazwa drzwi
budynki wielorodzinne – drzwi do mieszkań	klasa RC4 (wg PN-EN 1627:2012)	RC4, RC4 EI30
	klasa RC2 (wg PN-EN 1627:2012)	Cerber Plus RC2
	klasa RC3 (wg PN-EN 1627:2012)	B-30, C-30, RC3, RC3 INVEST
	klasa C (wg PN-B-92270:1990)	C-30, RC4, RC4 EI30
	klasa RC3 (wg PN-EN 1627:2021)	RC3 INVEST SR37, RC3 INVEST SR37 EI30, B-30 INVEST

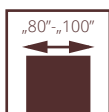

drzwi B-30, wzór W00, ościeżnica regulowana jednostronnie

ANTYWŁAMANIOWE POL-SKONE

B-30/C-30

UWAGA! W celu spełnienia warunków odporności ogniowej do drzwi należy stosować samozamykacz spełniający wymagania normy PN-EN 1154:1999/A1:2004/AC:2010, klamki drzwiowe spełniające wymagania normy PN-EN 1906:2012 (min. klasa B w zakresie związanym z odpornością ogniową oraz min. klasę 3 odporności na włamanie), wkładki bębnekowe spełniające wymagania normy PN-EN 1303:2015 (min. klasę 4 odporności związanej z kluczem, min. klasę 1 odporności na atak oraz klasę B w zakresie związanym z odpornością ogniową).

Drzwi wewnętrzne wejściowe z korytarzy lub klatek schodowych do np. mieszkań w budynkach wielorodzinnych, czy pomieszczeń w budynkach użyteczności publicznej.

Skrzydło zbudowane z ramiaka drewnianego obłożonego dwiema płytami HDF. Wypełnienie stanowi specjalna konstrukcja POL-SKONE. Grubość skrzydła wynosi 56 mm.

Odporność na włamanie

POL-SKONE B-30 – klasa RC3 wg PN-EN 1627:2012

POL-SKONE C-30 – klasa RC3 wg PN-EN 1627:2012

– klasa C wg PN-B-92270:1990

Dymoszczelność – klasa Sa, S₂₀₀

Odporność ogniowa – klasa EI₃₀

Izolacyjność akustyczna – D1-35, D2-35, Rw=37 dB

4 klasa wytrzymałości mechanicznej wg PN-EN 1192:2001

Krajowa Ocena Techniczna ITB –KOT-2018/0713 wydanie 2

Krajowy Certyfikat Stałości Właściwości Użytkowych

Nr 020-UWB-2728/W



drzwi B-30, wzór W00, ościeżnica stała drewniana



B-30



C-30



**OŚCIEŻNICA REGULOWANA
DO DRZWI WEJŚCIOWYCH**
- str. 256

WERSJA	W00	WERSJA	W00
LAMISTONE CPL	2655/3265,65	LAMISTONE CPL	3288/4044,24
UNI MAT PLUS	2655/3265,65	UNI MAT PLUS	3288/4044,24
SILKSTONE	2655/3265,65	SILKSTONE	3288/4044,24
SILKSTONE CPL 0,5 mm	3023/3718,29	SILKSTONE CPL 0,5 mm	3638/4474,74
LAMINOWANE CPL 0,2 mm	2807/3452,61	LAMINOWANE CPL 0,2 mm	3430/4218,90
MALOWANE 9003*	3170/3899,10	MALOWANE 9003*	3723/4579,29
MONO1 MAT	3275/4028,25	MONO1 MAT	3823/4702,29
BLACK MAT / MONO2 MAT	3380/4157,40	BLACK MAT / MONO2 MAT	3923/4825,29
FORNIROWANE GRUPA A	3294/4051,62	FORNIROWANE GRUPA A	4061/4995,03
FORNIROWANE GRUPA B	3461/4257,03	FORNIROWANE GRUPA B	4661/5733,03
FORNIROWANE GRUPA C, D	3625/4458,75	FORNIROWANE GRUPA C, D	4856/5972,88
SILKWOOD / REALWOOD	3625/4458,75	SILKWOOD / REALWOOD	4856/5972,88

*standardowy kolor skrzydeł i ościeżnic drewnianych - biały RAL 9003.

dopłata do koloru podstawowego biały (RAL 9003)
wg grup kolorystycznych RAL, NCS (str. 295)

dopłata CPL 0,5 mm, CPL 0,7 mm do drzwi w powłoce CPL
(dopłata do standardowej wysokości drzwi)

Grupa I	Grupa II	Grupa III	Grupa IV	Grupa V	CPL 0,5 mm („60” - „90”)	CPL 0,7 mm („60” - „90”)	CPL 0,5 mm („90+” - „110”)	CPL 0,7 mm („90+” - „110”)
399/490,77	499/613,77	599/736,77	699/859,77	799/982,77	160/196,80	170/209,10	180/221,40	190/233,70



próg dębowy



zamek listwowy



rozeta górna



zawias



bolce antywyważeniowe



zamek listwowy

WYMIARY DRZWI

Ościeżnica drewniana stała lub regulowana:

standard: 1012x2075 mm
opcjonalnie: 980x2075 mm, 880x2075 mm, 1012x2000 mm,
980x2000 mm, 880x2000 mm, 1012x1950 mm, 980x1950 mm,
880x1950 mm

max. szerokość 1112 mm, max. wysokość 2175 mm

UWAGA! drzwi C-30 powyżej szerokości 1012 mm lub wysokości 2075 mm nie posiadają parametru dymoszczelności

SZEROKOŚĆ INWESTYCYJNA!

Szerokość 90 Plus - 1032x2075 mm.

Szerokość drzwi 1032 mm pozwala uzyskać światło przejścia min. 900 mm w przypadku otwarcia skrzydła o kąt 90°.

WYKOŃCZENIE SKRZYDŁA

Powierzchnia gładka malowana, fornirowana, pokryta laminatem CPL o grubości od 0,2 do 0,7 mm, laminatem HPL o grubości od 0,7 do 1,0 mm lub folią drewnopodobną.

Dostępne wystroje płaskie, wykonane z ozdobnych listew profilowanych, dekory aluminiowe (po konsultacji z Działem Sprzedaży).

OŚCIEŻNICE

Ościeżnica malowana, fornirowana, oklejona laminatem CPL 0,15 mm, CPL 0,2 mm lub folią dopasowaną do kolorystyki skrzydła.

Drewniana stała sosnowa - opcjonalnie z listwami maskującymi, ćwierćwałkiem.

Drewniana regulowana z panelami poszerzającymi, opaskami kątowymi oraz listwą maskującą. Opcjonalnie: opaska boczna o szerokości 210 mm i grubości 16 mm (elementy pionowe) - str. 283

AKCESORIA I WYPOSAŻENIE

Wyposażenie standardowe drzwi B-30:

- zawiasy czopowe regulowane w 3 płaszczyznach firmy OTLAV
- zamek listwowy firmy LOB z czteropunktowym ryglowaniem (2 rygle, 2 haki) na wkładkę bębnową z rozstawem 72 mm
- bolce antywyważeniowe (srebrne lub czarne) - 5 szt.
- próg dębowy w kolorze naturalnego dębu, czarnym, szarym, brązowym z listwą aluminiową zabezpieczającą przed nadmierną eksploatacją

Wyposażenie standardowe drzwi C-30:

- zawiasy czopowe regulowane w 3 płaszczyznach firmy OTLAV
- zamek listwowy firmy LOB z pięciopunktowym ryglowaniem (2 rygle, 3 haki) na wkładkę bębnową z rozstawem 72 mm
- komplet wkładek klasy 6
- klamka oraz rozeta górna GARDA z zabezpieczeniem wkładki - kolor inox
- bolce antywyważeniowe (srebrne lub czarne) - 5 szt.
- próg dębowy w kolorze naturalnego dębu, czarnym, szarym, brązowym z listwą aluminiową zabezpieczającą przed nadmierną eksploatacją

Wyposażenie dodatkowe B-30:

- dekory aluminiowe, wystroje, samozamykacz nawierzchniowy lub kryty, zwora elektromagnetyczna firmy DORMAKABA, kontaktron
- klamka GARDA w kolorze inox - 235/289,05
- rozeta GARDA w kolorze inox - 100/123,00
- komplet wkładek klasy 6 w kolorze nikiel-mat - od 180/221,40
- klamka GARDA w kolorze czarnym - 265/325,95

- rozeta górna GARDA w kolorze czarnym - 110/135,30
- komplet wkładek klasy 6 w kolorze czarnym - od 235/289,05
- szerokość 1112 mm **+10%**
- wysokość 2175 mm **+10%**
- wizjer panoramiczny - stal nierdzewna 90/110,70; mosiądz, antracyt, czarny mat 95/116,85

Wyposażenie dodatkowe C-30:

- wystroje, samozamykacz nawierzchniowy lub kryty, zwora elektromagnetyczna firmy DORMAKABA, kontaktron,
- aluminiowe dekory, nowe wzory - str. 261
- zmiana koloru klamki GARDA na kolor czarny - 30/36,90
- zmiana koloru rozety górnej GARDA na kolor czarny - 10/12,30
- zmiana koloru wkładki klasy 6 na kolor czarny - 60/73,80
- szerokość 1112 mm **+10%**
- wysokość 2175 mm **+10%**
- zmiana koloru progu dębowego standard na kolor czarny, szary, brąz - **bez dopłaty** (str. 273)
- zmiana koloru obrzeża na kolor szary, grafit, czarny - 60/73,80
- wizjer panoramiczny - stal nierdzewna 95/116,85; mosiądz, antracyt, czarny mat 100/123,00

CENA (zł)
netto/brutto
(VAT 23%)

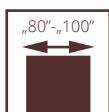

ANTYWŁAMANIOWE POL-SKONE B-30 INVEST

Drzwi wewnętrzne wejściowe z korytarzy lub klatek schodowych do np. mieszkań w budynkach wielorodzinnych lub pomieszczeń w budynkach użyteczności publicznej. Produkowane zgodnie z normą PN-EN 14351-2:2018, PN EN 16034:2014-11. Drzwi otwierane do wewnątrz pomieszczenia. Skrzydło zbudowane z ramiaka drewnianego obłożonego dwiema płytami HDF. Wypełnienie stanowi specjalna konstrukcja POL-SKONE. Grubość skrzydła wynosi 57 mm.

Odporność na włamanie
POL-SKONE B-30 – klasa RC3 wg PN-EN 1627:2021
Dymoszczelność – klasa Sa, S₂₀₀
Odporność ogniowa – klasa EI₃₀
Izolacyjność akustyczna – D1-35, D2-35, Rw=37 dB
4 klasa wytrzymałości mechanicznej wg PN-EN 1192:2001

drzwi B-30 INVEST, wzór W00, ościeżnica regulowana jednostronnie

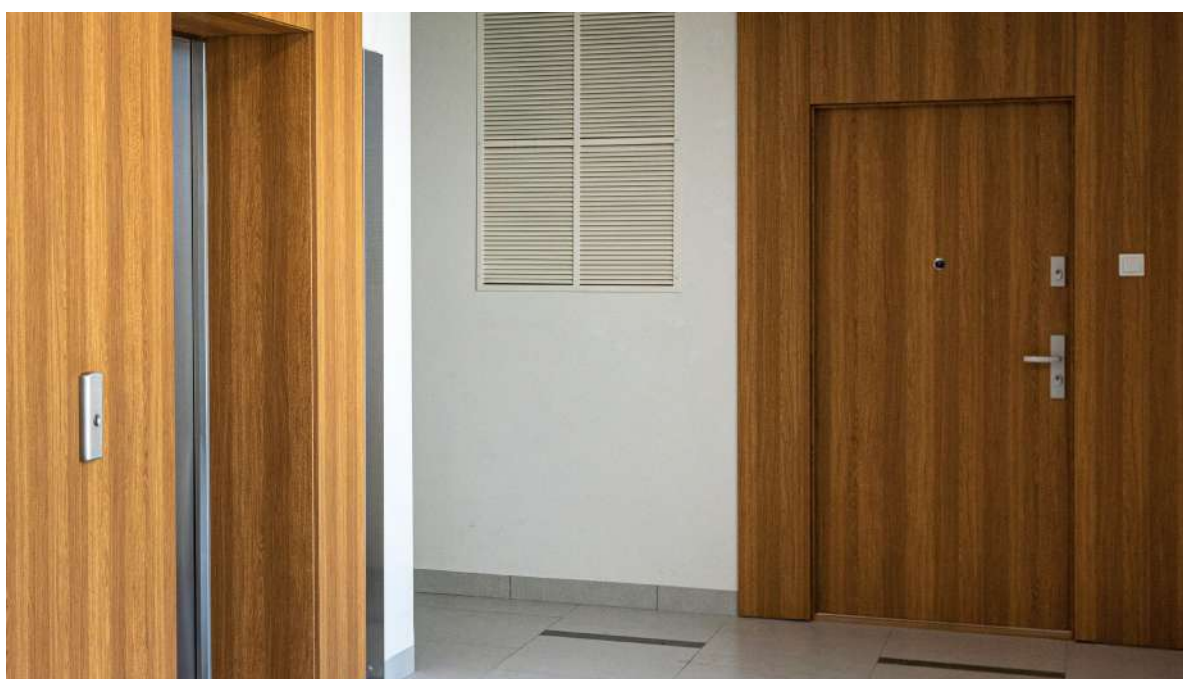

drzwi B-30 INVEST, wzór W00, ościeżnica stała drewniana



B-30 INVEST



WERSJA	W00
LAMISTONE CPL	2939/3614,97
UNI MAT PLUS	2939/3614,97
SILKSTONE	2939/3614,97
SILKSTONE CPL 0,5 mm	3279/4033,17
LAMINOWANE CPL 0,2 mm	3073/3779,79
MALOWANE 9003*	3519/4328,37
MONO1 MAT	3619/4451,37
BLACK MAT / MONO2 MAT	3719/4574,37
FORNIROWANE GRUPA A	3694/4543,62
FORNIROWANE GRUPA B	3861/4749,03
FORNIROWANE GRUPA C, D	4025/4950,75
SILKWOOD / REALWOOD	4025/4950,75

*standardowy kolor skrzydeł i ościeżnic drewnianych - biały RAL 9003.



próg dębowy

dopłata do koloru podstawowego biały (RAL 9003)
wg grup kolorystycznych RAL, NCS (str. 295)

dopłata CPL 0,5 mm, CPL 0,7 mm do drzwi w powłoce CPL
(dopłata do standardowej wysokości drzwi)

Grupa I	Grupa II	Grupa III	Grupa IV	Grupa V	CPL 0,5 mm („60” - „90”)	CPL 0,7 mm („60” - „90”)	CPL 0,5 mm („90+” - „110”)	CPL 0,7 mm („90+” - „110”)
399/490,77	499/613,77	599/736,77	699/859,77	799/982,77	160/196,80	170/209,10	180/221,40	190/233,70



zamek listwowy



rozeta górna



zawias



bolce antywyważeniowe



zamek listwowy

WYMIARY DRZWI

Ościeżnica drewniana stała lub regulowana:

standard: 1012x2075 mm
opcjonalnie: 980x2075 mm, 880x2075 mm, 1012x2000 mm,
980x2000 mm, 880x2000 mm, 1012x1950 mm, 980x1950 mm,
880x1950 mm
max. szerokość 1112 mm, max. wysokość 2175 mm

SZEROKOŚĆ INWESTYCYJNA!

Szerokość 90 Plus - 1032x2075 mm.
Szerokość drzwi 1032 mm pozwala uzyskać światło przejścia min. 900 mm w przypadku otwarcia skrzydła o kąt 90°.

WYKOŃCZENIE SKRZYDŁA

Powierzchnia gładka malowana, fornirowana, pokryta laminatem CPL o grubości od 0,2 do 0,7 mm, laminatem HPL o grubości od 0,7 do 1,0 mm lub folią drewnopodobną.
Dostępne wystrójki płaskie, wykonane z ozdobnych listew profilowanych, dekory aluminiowe (po konsultacji z Działem Sprzedaży).

OŚCIEŻNICE

Ościeżnica malowana, fornirowana, oklejona laminatem CPL 0,15 mm, CPL 0,2 mm lub folią dopasowaną do kolorystyki skrzydła.
Drewniana stała sosnowa - opcjonalnie z listwami maskującymi, ćwierćwałkiem.

Drewniana regulowana z panelami poszerzającymi, opaskami kątowymi oraz listwą maskującą. Opcjonalnie: opaska boczna o szerokości 210 mm i grubości 16 mm (elementy pionowe) - str. 283

AKCESORIA I WYPOSAŻENIE

Wyposażenie standardowe:

- zawiasy obiektowe 3D firmy ECO SCHULTE typ OBX - 2 szt.
- zamek listwowy firmy FUHR z czteropunktowym ryglowaniem (2 rygle, 2 haki) na wkładkę bębnową z rozstawem 92 mm
- bolce antywyważeniowe (srebrne lub czarne) - 4 szt.
- próg dębowy w kolorze naturalnego dębu, czarnym, szarym, brązowym z listwą aluminiową zabezpieczającą przed nadmierną eksploatacją

Wyposażenie dodatkowe B-30:

- wystrójki, samozamykacz nawierzchniowy lub kryty, zwora elektromagnetyczna firmy DORMAKABA, kontaktron
- klamka GARDA w kolorze inox - **235/289,05**
- rozeta GARDA w kolorze inox - **100/123,00**
- komplet wkładek klasy 6 w kolorze nikiel-mat - od **180/221,40**
- klamka GARDA w kolorze czarnym - **265/325,95**
- rozeta górna GARDA w kolorze czarnym - **110/135,30**
- komplet wkładek klasy 6 w kolorze czarnym - od **235/289,05**
- szerokość 1112 mm **+10%**
- wysokość 2175 mm **+10%**
- wizjer panoramiczny - stal nierdzewna **95/116,85**; mosiądz, antracyt, czarny mat **100/123,00**

CENA (zł)
netto/brutto
(VAT 23%)

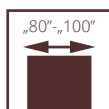

drzwi RC4 EI30, wzór 00, ościeżnica stała metalowa

RC4 EI30

UWAGA! W celu spełnienia warunków odporności ogniowej do drzwi należy stosować samozamykacz spełniający wymagania normy PN-EN 1154:1999/A1:2004/AC:2010.

Drzwi wewnętrzne wejściowe stanowiące zamknięcia otworów budowlanych w ścianach wewnętrznych między klatką schodową lub korytarzem a pomieszczeniami. Otwierane do wewnątrz i na zewnątrz pomieszczenia.
Specjalna konstrukcja POL-SKONE oparta na solidnym **ramiaku drewnianym** wzmocnionym sklejką. Wypełnienie stanowi pakiet płyt wiórowych wzmocnionych prętami stalowymi. Grubość skrzydła 50 mm. Ościeżnica stała metalowa wykonana z blachy DC01 o grubości 1,5 mm, próg ze stali nierdzewnej o grubości 1,5 mm.

Odporność na włamanie: **klasa RC4** wg PN-EN 1627:2012 oraz **klasa C** wg PN-B-92270:1990

Odporność ogniowa – **klasa EI,30**

Izolacyjność akustyczna: **Rw= 37 dB, D₁-35, D₂-30**

Wytrzymałość mechaniczna: **klasa 4** wg PN-EN 1192:2001

Trwałość mechaniczna: **klasa 5** wg PN-EN 16034: 2014

Krajowa ocena techniczna: **ITB-KOT-2019/0804 wydanie 2**

Krajowy Certyfikat Stałości Właściwości Użytkowych

Nr 020-UWB-2815/W



zamek listwowy



zawias



drzwi RC4 EI30, wzór 00, ościeżnica stała metalowa



OŚCIEŻNICA STAŁA METALOWA



szerokość [mm]	szerokość [mm]		
	Sc	Sd	So
„80”	904	860	880
„90”	1004	960	980
„90 Plus”	1024	980	1000
„100”	1104	1060	1080

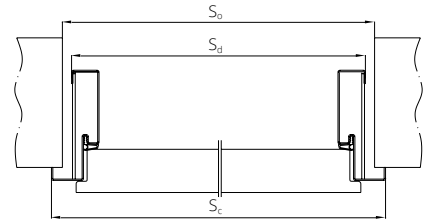

wysokość [mm]	wysokość [mm]		
	Hc	Hd	Ho
1966	1944	1954	
2066	2044	2054	
2166	2144	2154	

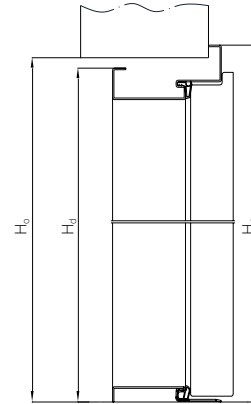

WERSJA

skrzydło pełne 00

UNI MAT PLUS	2961/3642,03
LAMINOWANE CPL 0,2 mm	3009/3701,07
LAMISTONE CPL	3009/3701,07
SILKSTONE	3009/3701,07
SILKSTONE CPL 0,5 mm	3359/4131,57
MALOWANE 9003	3129/3848,67
MONO1 MAT	3229/3971,67
BLACK MAT / MONO2 MAT	3329/4094,67
FORNIROWANE GRUPA A	3599/4426,77
FORNIROWANE GRUPA B	3944/4851,12
FORNIROWANE GRUPA C, D	4495/5528,85
SILKWOOD / REALWOOD	4495/5528,85

Ościeżnica metalowa stała RC4 blacha DC01 grubość 1,5 mm **1051/1292,73**

Próg ze stali nierdzewnej grubość 1,5 mm **170/209,10**

Cena skrzydła zawiera **wkładki oraz klamkę**. Podane parametry techniczne dotyczą zestawu w postaci skrzydła, ościeżnicy metalowej oraz progu ze stali nierdzewnej. **W celu spełnienia warunków krajowej oceny technicznej wymagany jest zakup całego kompletu drzwi tj. skrzydła, ościeżnicy metalowej oraz progu ze stali nierdzewnej.**

dopłata do koloru podstawowego biały (RAL 9003) wg grup kolorystycznych RAL, NCS (str. 295)

Grupa I	Grupa II	Grupa III	Grupa IV	Grupa V
399/490,77	499/613,77	599/736,77	699/859,77	799/982,77



klamka i rozeta Toronto w kolorze czarnym



próg ze stali nierdzewnej

dopłata CPL 0,5 mm, CPL 0,7 mm do drzwi w powłoce CPL (dopłata do standardowej wysokości drzwi)

CPL 0,5 mm („60” - „90”)	CPL 0,7 mm („60” - „90”)	CPL 0,5 mm („90+” - „110”)	CPL 0,7 mm („90+” - „110”)
160/196,80	170/209,10	180/221,40	190/233,70

WYMIARY DRZWI

Drzwi z ościeżnicą metalową:
904x2066 mm, 1004x2066 mm, 1104x2066 mm
max. szerokość 1104 mm, max. wysokość 2166 mm
istnieje możliwość wykonania drzwi na niestandardowe wysokości

SZEROKOŚĆ INWESTYCYJNA

Szerokość 90 Plus - 1024x2066 mm.
Szerokość drzwi 1024 mm pozwala uzyskać światło przejścia min. 900 mm w przypadku otwarcia skrzydła o kąt 90°.

WYKOŃCZENIE SKRZYDŁA

Powierzchnia gładka malowana, fornirowana, pokryta laminatem CPL o grubości od 0,2 do 0,7 mm, laminatem HPL o grubości od 0,7 do 1,0 mm lub folią drewnopodobną.
Dostępne wystroje płaskie, wykonane z ozdobnych listew profilowanych (po konsultacji z Działem Sprzedaży).

OŚCIEŻNICE

Stala metalowa wykonana z blachy stalowej gr. 1,5 mm standardowo malowanej proszkowo w kolorze białym (RAL 9016 i RAL 9003), szarym (RAL 7047), brązowym (RAL 8014), beżowym (NCS S 2005 Y50R), grafitowym (RAL 7024), czarnym (RAL 9005).

Istnieje możliwość malowania ościeżnic w nietypowych kolorach z palety RAL lub NCS po konsultacji z Działem Sprzedaży.

AKCESORIA I WYPOSAŻENIE

Wyposażenie standardowe:
- zamek listwowy z pięciopunktowym ryglowaniem
- zawiasy obiektywne, kątowe regulowane 3D - 3 szt.
- bolce antywyważeniowe (srebrne lub czarne) - 5 szt.
- klamka oraz rozeta Toronto firmy Axa - kolor srebrny
- komplet wkładek klasy 6 w kolorze nikiel-mat
- uszczelki pęczniące
- ościeżnica stała metalowa z blachy DC01 o grubości 1,5 mm - **1051/1292,73**
- próg stalowy ze stali nierdzewnej o grubości 1,5 mm - **170/209,10**
- brak możliwości zastosowania samozamykacza krytego

Wyposażenie dodatkowe:

- szerokość „100” **+10%**
- wyższe o 100 mm **+10%**
- dopłata do laminatu CPL 0,5 mm*:
szerokość „80”, „90” - **160/196,80**; szerokość „90+”, „100” - **180/221,40**
- dopłata do laminatu CPL 0,7 mm*:
szerokość „80”, „90” - **170/209,10**; szerokość „90+”, „100” - **190/233,70**
- wystroje, samozamykacz nawierzchniowy, kontaktron
- zwora EMC 600 ALH - **510/627,30**
- wizjer panoramiczny - stal nierdzewna **95/116,85**; mosiądz, antracyt, czarny mat **100/123,00**
- zmiana koloru klamki TORONTO na kolor czarny - **80/98,40**
- zmiana koloru rozety górnej TORONTO na kolor czarny - **50/61,50**
- zmiana koloru wkładki klasy 6 na kolor czarny - od **55/67,65**
- zmiana koloru zawiasów na kolor czarny (1 szt.) - **100/123,00**
- obrzeże skrzydła w kolorze czarnym, szarym lub grafit - **60/73,80**
- samozamykacze ramieniowe, szynowe - str. 271

CENA (zł)
netto/brutto
(VAT 23%)

* dopłata do standardowej wysokości drzwi

UWAGA! W celu spełnienia warunków odporności ogniowej do drzwi należy stosować samozamykacz spełniający wymagania normy PN-EN 1154:1999/A1:2004/AC:2010

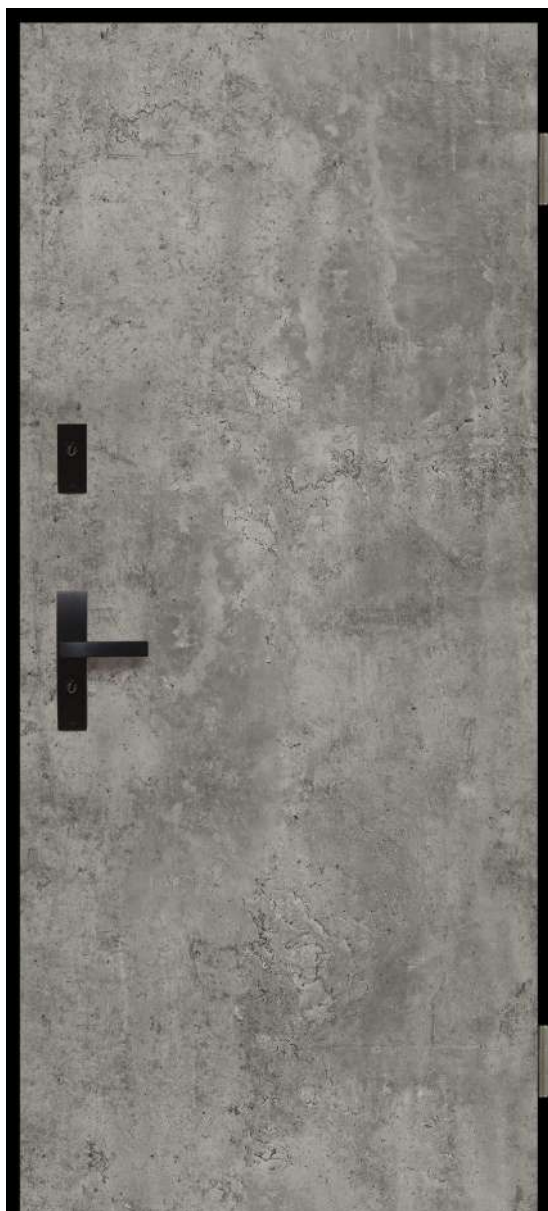
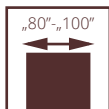

ANTYWŁAMANIOWE POL-SKONE

RC4

Drzwi wewnętrzne wejściowe stanowiące zamknięcia otworów budowlanych w ścianach wewnętrznych między klatką schodową lub korytarzem a pomieszczeniami. Otwierane do wewnątrz i na zewnątrz pomieszczenia. Specjalna konstrukcja POL-SKONE oparta na solidnym **ramiaku drewnianym** wzmocnionym sklejką. Wypełnienie stanowi pakiet płyt wiórowych wzmocnionych prętami stalowymi. Grubość skrzydła 50 mm. Ościeżnica stała metalowa wykonana z blachy DC01 o grubości 1,5 mm, próg ze stali nierdzewnej o grubości 1,5 mm.

- Odporność na włamanie: **klasa RC4** wg PN-EN 1627:2012 oraz **klasa C** wg PN-B-92270:1990
- Izolacyjność akustyczna: **Rw= 37 dB, D₁-35, D₂-30**
- Wytrzymałość mechaniczna: **klasa 4** wg PN-EN 1192:2001
- Trwałość mechaniczna: **klasa 5** wg PN-EN 12400:2004
- Krajowa Ocena Techniczna: **ITB-KOT-2019/0804 wydanie 2**

drzwi RC4, wzór 00, ościeżnica stała metalowa



drzwi RC4, wzór 00, ościeżnica stała metalowa





WERSJA	skrzydło pełne 00
UNI MAT PLUS	2781/3420,63
LAMINOWANE CPL 0,2 mm	2830/3480,90
LAMISTONE CPL	2830/3480,90
SILKSTONE	2830/3480,90
SILKSTONE CPL 0,5 mm	3180/3911,40
MALOWANE 9003	2949/3627,27
MONO1 MAT	3049/3750,27
BLACK MAT / MONO2 MAT	3149/3873,27
FORNIROWANE GRUPA A	3392/4172,16
FORNIROWANE GRUPA B	3736/4595,28
FORNIROWANE GRUPA C, D	4288/5274,24
SILKWOOD / REALWOOD	4288/5274,24

Ościeżnica metalowa stała RC4
blacha DC01 grubość 1,5 mm **1051/1292,73**

Próg ze stali nierdzewnej grubość
1,5 mm **170/209,10**

Cena skrzydła zawiera **wkładki oraz klamkę**. Podane parametry techniczne dotyczą zestawu w postaci skrzydła, ościeżnicy metalowej oraz progu ze stali nierdzewnej. **W celu spełnienia warunków Krajowej Oceny Technicznej wymagany jest zakup całego kompletu drzwi tj. skrzydła, ościeżnicy metalowej oraz progu ze stali nierdzewnej.**



próg ze stali nierdzewnej



zamek listwowy



zamek listwowy



zawias

WYMIARY DRZWI

Drzwi z ościeżnicą metalową:
904x2066 mm, 1004x2066 mm, 1104x2066 mm
Istnieje możliwość wykonania drzwi na niestandardowe wysokości. Maksymalny wymiar 1104x2166 mm

WYKOŃCZENIE SKRZYDŁA

Powierzchnia gładka malowana, fornirowana, pokryta laminatem CPL o grubości od 0,2 do 0,7 mm, laminatem HPL o grubości od 0,7 do 1,0 mm lub folią drewnopodobną. Dostępne wystroje wykonane z ozdobnych listew profilowanych.

OŚCIEŻNICE

Stala metalowa wykonana z blachy DC01 o grubości 1,5 mm malowana proszkowo w kolorze białym (RAL 9016 i RAL 9003),

szarym (RAL 7047), brązowym (RAL 8014), beżowym (NCS S 2005 Y50R), grafitowym (RAL 7024), czarnym (RAL 9005).

AKCESORIA I WYPOSAŻENIE

Wypożyczenie standardowe kompletu:

- zamek listwowy z pięciopunktowym ryglowaniem
- zawiasy obiektowe, kątowe regulowane 3D – 2 szt.
- bolce antywłamaniowe (srebrne lub czarne) – 5 szt.
- komplet wkładek klasy 6 w kolorze nikiel-mat
- klamka oraz rozeta TORONTO firmy Axa - kolor srebrny
- ościeżnica stała metalowa z blachy DC01 o grubości 1,5 mm **1051/1292,73**
- próg stalowy ze stali nierdzewnej o grubości 1,5 mm - **170/209,10**
- brak możliwości zastosowania samozamykacza krytego

Wypożyczenie dodatkowe:

- dopłata do laminatu CPL 0,5 mm*:
szerokość „80”, „90” - **160/196,80**; szerokość „90+”, „100” - **195/239,85**
szerokość 1104 mm **+10%**, wysokość 2166 mm **+10%**
- dopłata do laminatu CPL 0,7 mm*:
szerokość „80”, „90” - **170/209,10**; szerokość „90+”, „100” - **205/252,15**
- dopłata za szerokość 1104 mm **+10%**
- dopłata za wysokość 2166 mm **+10%**
- zmiana koloru klamki TORONTO na kolor czarny - **80/98,40**
- zmiana koloru rozety górnej TORONTO na kolor czarny - **50/61,50**
- zmiana koloru wkładki klasy 6 na kolor czarny - od **55/67,65**
- zmiana koloru zawiasów na kolor czarny (1 szt.) - **100/123,00**
- samozamykacz nawierzchniowy, kontaktron - str. 269-273
- zmiana koloru obrzeża na kolor szary, grafit, czarny - **60/73,80**
- wizjer panoramiczny - stal nierdzewna **95/116,85**; mosiądz, antracyt, czarny mat **100/123,00**

* dopłata do standardowej wysokości drzwi

CENA (zł)
netto/brutto
(VAT 23%)

OŚCIEŻNICA STAŁA METALOWA

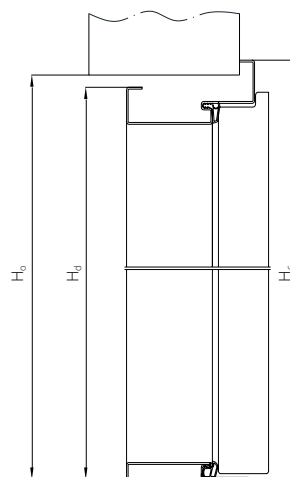
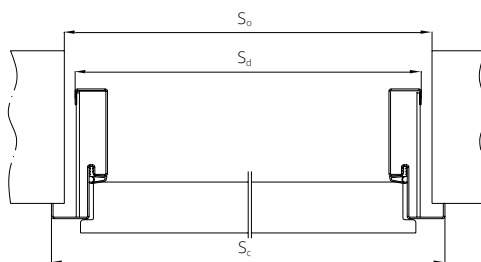

	szerokość [mm]			wysokość [mm]		
	Sc	Sd	So	Hc	Hd	Ho
„80”	904	860	880	1966	1944	1954
„90”	1004	960	980	2066	2044	2054
„90 Plus”	1024	980	1000	2166	2144	2154
„100”	1104	1060	1080			

Kolorystyka ościeżnic metalowych (str. 223)

*dopłata do koloru podstawowego biały (RAL 9003) wg grup kolorystycznych RAL, NCS (str. 295)

Grupa I	Grupa II	Grupa III	Grupa IV	Grupa V
399/490,77	499/613,77	599/736,77	699/859,77	799/982,77

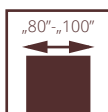

drzwi RC3 INVEST SR 37 EI30, wzór W0, ościeżnica stała metalowa

ANTYWŁAMANIOWE POL-SKONE

RC3 INVEST SR 37 EI30

Drzwi wewnętrzne wejściowe z korytarzy lub klatek schodowych do np. mieszkań w budynkach wielorodzinnych lub pomieszczeń w budynkach użyteczności publicznej. Produkowane zgodnie z normą PN-EN 14351-2:2018, PN EN 16034:2014-11.

Drzwi otwierane do wewnątrz pomieszczenia.

Skrzydło zbudowane z **ramiaka drewnianego oraz specjalnego wypełnienia akustycznego**. Całość oklejona obustronnie pakietem płyt HDF.

- Odporność na włamanie klasa RC3 wg PN-EN 1627:2021
- Odporność ogniowa klasa EI,30
- Izolacyjność akustyczna $R_w = 37$ dB, D1-30, D2-30
- Wytrzymałość mechaniczna klasa 4 wg PN-EN 1192:2001
- Dymoszczelność - klasa $S_{d,r}$, S_{200}
- Trwałość mechaniczna: klasa 5 wg PN-EN 16034:2014-11 (200 000 cykli)



drzwi RC3 INVEST SR 37 EI30, wzór W0, ościeżnica stała metalowa



RC3 INVEST SR 37 EI30



WERSJA

LAMISTONE CPL	3413/4197,99
UNI MAT PLUS	3518/4327,14
SILKSTONE	3413/4197,99
SILKSTONE CPL 0,5 mm	3413/4197,99
LAMINOWANE CPL 0,2 mm	3780/4649,40
MALOWANE 9003	3750/4612,50
MONO1 MAT	3855/4741,65
BLACK MAT/ MONO2 MAT	3960/4870,80
FORNIROWANE GRUPA A	4062/4996,26
FORNIROWANE GRUPA B	4189/5152,47
FORNIROWANE GRUPA C	4338/5335,74
FORNIROWANE GRUPA D	4338/5335,74
SILKWOOD/ REALWOOD	4338/5335,74

Dopłata do kolorystyki ościeżnic metalowych (str. 223)

*dopłata do koloru podstawowego biały (RAL 9003) dla drzwi z ościeżnicą metalową i skrzydeł wg grup kolorystycznych RAL, NCS (str. 295)

Grupa I	Grupa II	Grupa III	Grupa IV	Grupa V
399/490,77	499/613,77	599/736,77	699/859,77	799/982,77



próg ze stali nierdzewnej



zawias RC3 INVEST SR 37 EI30

WYMIARY DRZWI

Ościeżnica stała metalowa:
920x2080 mm, 1020x2080 mm
max. szerokość drzwi „100” 1120 mm, max. wysokość 2180 mm

SZEROKOŚĆ INWESTYCYJNA
Szerokość 90 Plus - 1040 mm.
Szerokość drzwi 1040 mm pozwala uzyskać światło przejścia min. 900 mm w przypadku otwarcia skrzydła o kąt 90°.

WYKOŃCZENIE SKRZYDŁA

Powierzchnia gładka malowana, fornirowana, pokryta laminatem CPL o grubości od 0,2 do 0,7 mm, laminatem HPL o grubości od 0,7 do 1,0 mm lub folią drewnopodobną.
Dostępne wystroje płaskie, wykonane z ozdobnych listew profilowanych, dekory aluminiowe (po konsultacji z Działem Sprzedaży).

OŚCIEŻNICE

Stala metalowa wykonana z blachy stalowej gr. 1,5 mm standardowo malowanej proszkowo w kolorze białym (RAL 9016 i RAL 9003), szarym (RAL 7047), brązowym (RAL 8014), beżowym (NCS S 2005 Y50R), grafitowym (RAL 7024), czarnym (RAL 9005).

Istnieje możliwość malowania ościeżnic w nietypowych kolorach z palety RAL lub NCS po konsultacji z Działem Sprzedaży.

AKCESORIA I WYPOSAŻENIE

Wypożyczenie standardowe:
- ościeżnica stała stalowa gr. 1,5 mm z uszczelką wrębową
- zamek listwowy z czteropunktowym ryglowaniem
- zawiasy obiektowe regulowane 3d – 2 szt.
- bolce antywyważeniowe (srebrne lub czarne) – 4 szt.
- próg stalowy z uszczelką wrębową
- uszczelki pęczniące

Wypożyczenie dodatkowe:

- komplet wkładek klasy 6
- klamka oraz rozeta GARDA firmy AXA z zabezpieczeniem wkładki, rozstaw 92 mm
- zmiana koloru zawiasów na kolor czarny (1 szt.) - **100/123,00**
- wizjer panoramiczny
- samozamykacz nawierzchniowy ramieniowy, szynowy lub kryty

CENA (zł)
netto/brutto
(VAT 23%)

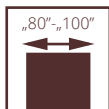

drzwi RC3 INVEST, wzór W0, ościeżnica stała metalowa

ANTYWŁAMANIOWE POL-SKONE RC3 INVEST 37 dB

UWAGA! W celu spełnienia przez drzwi parametrów antywłamaniowości klamki drzwiowe powinny spełniać wymagania normy PN-EN 1906:2012 (min. klasę 3 odporności na włamanie) a wkładki bębnekowe spełniać wymagania normy PN-EN 1303:2015 (min. klasę 4 odporności związanej z kluczem oraz min. klasę 1 odporności na atak).

Drzwi wewnętrzne wejściowe z korytarzy lub klatek schodowych do np. mieszkań w budynkach wielorodzinnych, czy pomieszczeń w budynkach użyteczności publicznej.

Skrzydło zbudowane z ramiaka drewnianego, obłożonego dwiema płytami HDF. Wypełnienie stanowi specjalna konstrukcja POL-SKONE. Grubość skrzydła 57 mm.

- Odporność na włamanie klasa RC3 wg PN-EN 1627:2021
- Izolacyjność akustyczna - D1-30, D2-30, Rw=37 dB
- 4 klasa wytrzymałości mechanicznej wg PN-EN 1192:2001
- Trwałość mechaniczna: klasa 5 wg PN-EN 12400:2004
- Produkowane zgodnie z normą PN-EN 14351-2:2018



drzwi RC3 INVEST SR 37 dB, wzór W0, ościeżnica stała metalowa



RC3 INVEST SR37 dB



OŚCIEŻNICA STAŁA METALOWA RC3 INVEST SR 37 dB

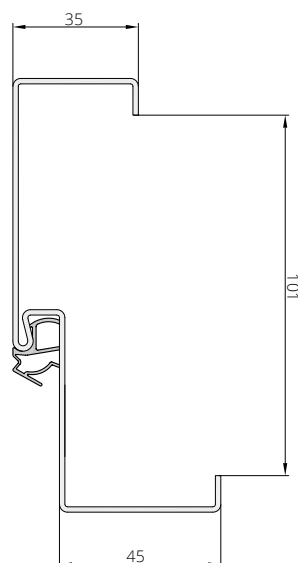

WERSJA

drzwi RC3 INVEST 37 dB
z ościeżnicą metalową

SILKSTONE	3098/3810,54
SILKSTONE CPL 0,5 mm	3098/3810,54
LAMINOWANE CPL 0,2 mm	3465/4261,95
MALOWANE 9003	3435/4225,05
MONO1 MAT	3540/4354,20
BLACK MAT/ MONO2 MAT	3645/4483,35
FORNIROWANE GRUPA A	3762/4627,26
FORNIROWANE GRUPA B	3889/4783,47
FORNIROWANE GRUPA C, D	4038/4966,74
SILKWOOD / REALWOOD	4038/4966,74

Dopłata do kolorystyki ościeżnic metalowych (str. 223)

*dopłata do koloru podstawowego biały (RAL 9003) dla drzwi z ościeżnicą metalową i skrzydeł wg grup kolorystycznych RAL, NCS (str. 295)

Grupa I	Grupa II	Grupa III	Grupa IV	Grupa V
399/490,77	499/613,77	599/736,77	699/859,77	799/982,77

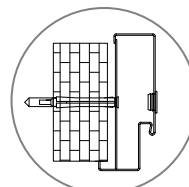

otwór montażowy kotwy
w centrum profilu na
pierz ościeżnicy



próg ze stali nierdzewnej



zawias RC3 INVEST 37dB

WYMIARY DRZWI

Ościeżnica stała metalowa:
920x2080 mm, 1020x2080 mm
max. szerokość drzwi „100” 1120 mm, max. wysokość 2180 mm

SZEROKOŚĆ INWESTYCYJNA

Szerokość 90 Plus - 1040 mm.
Szerokość drzwi 1040 mm pozwala uzyskać światło przejścia
min. 900 mm w przypadku otwarcia skrzydła o kąt 90°.

WYKOŃCZENIE SKRZYDŁA

Powierzchnia gładka malowana, fornirowana, pokryta laminatem CPL o grubości od 0,2 do 0,7 mm, laminatem HPL o grubości od 0,7 do 1,0 mm lub folią drewnopodobną.
Dostępne wystrójki płaskie, wykonane z ozdobnych listew profilowanych, dekory aluminiowe (po konsultacji z Działem Sprzedaży).

OŚCIEŻNICE

Stala metalowa wykonana z blachy stalowej gr. 1,5 mm standardowo malowanej proszkowo w kolorze białym (RAL 9016 i RAL 9003), szarym (RAL 7047), brązowym (RAL 8014), beżowym (NCS S 2005 Y50R), grafitowym (RAL 7024), czarnym (RAL 9005).

Istnieje możliwość malowania ościeżnic w nietypowych kolorach z palety RAL lub NCS po konsultacji z Działem Sprzedaży.

AKCESORIA I WYPOSAŻENIE

Wyposażenie standardowe RC3 INVEST 37 dB:

- ościeżnica metalowa RC3 INVEST
- próg ze stali nierdzewnej z uszczelką wrębową
- bolce antywyważeniowe (srebrne lub czarne) – 4 szt.
- zawiasy obiektywne regulowane 3D – 2 szt.
- zamek listwowy wpuszczany z czteropunktowym ryglowaniem (2 rygle, 2 haki), rozstaw 92 mm, kolor srebrny

Wyposażenie dodatkowe:

- dopłata do laminatu CPL 0,5 mm*: szerokość „80”-„90” - 160/196,80; szerokość „90+”-„100” - 195/239,85
- dopłata do laminatu CPL 0,7 mm*: szerokość „80”-„90” - 170/209,10; szerokość „90+”-„100” - 205/252,15
- wystrójki, samozamykacz nawierzchniowy, zwora elektromagnetyczna firmy DORMAKABA, kontaktron - str. 269-273
- zmiana koloru klamki GARDA na kolor czarny - 30/36,90
- zmiana koloru rozety górnej GARDA na kolor czarny - 10/12,30
- zmiana koloru wkładki klasy 6 na kolor czarny - 55/67,65
- szerokość drzwi „100” +10%
- drzwi wyższe o 100 mm +10%
- zmiana koloru obrzeża na kolor szary, grafit, czarny - 60/73,80
- zmiana koloru zawiasów na kolor czarny (1 szt.) - 100/123,00
- wizjer panoramiczny - stal nierdzewna 95/116,85; mosiądz, antracyt, czarny mat 100/123,00
- klamka GARDA w kolorze inox (drzwi RC3 INVEST 37 dB) - 235/289,05
- rozeta GARDA w kolorze inox (drzwi RC3 INVEST 37 dB) - 100/123,00
- komplet wkładek w kolorze inox (drzwi RC3 INVEST 37 dB) - od 180/221,40

CENA (zł)
netto/brutto
(VAT 23%)

* dopłata do standardowej wysokości drzwi

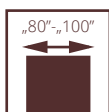

drzwi RC3, wzór W0, ościeżnica stała drewniana

ANTYWŁAMANIOWE POL-SKONE

RC3 RC3 INVEST

UWAGA! W celu spełnienia przez drzwi parametrów antywłamaniowości klamki drzwiowe powinny spełniać wymagania normy PN-EN 1906:2012 (min. klasę 3 odporności na włamanie) a wkładki bębnekowe spełniające wymagania normy PN-EN 1303:2015 (min. klasę 4 odporności związanej z kluczem oraz min. klasę 1 odporności na atak).

Drzwi wewnętrzne wejściowe z korytarzy lub klatek schodowych do np. mieszkań w budynkach wielorodzinnych, czy pomieszczeń w budynkach użyteczności publicznej.

Skrzydło zbudowane z ramiaka drewnianego, obłożonego dwiema płytami HDF. Wypełnienie stanowi specjalna konstrukcja POL-SKONE. Grubość skrzydła 50 mm.

- Odporność na włamanie klasa RC3 wg PN-EN 1627:2012
- Izolacyjność akustyczna – D1-30, D2-30, Rw=32 dB
- 4 klasa wytrzymałości mechanicznej wg PN-EN 1192:2001
- Krajowa Ocena Techniczna ITB –KOT-2018/0713 wydanie 2



drzwi RC3, wzór W0, ościeżnica stała drewniana



drzwi RC3 INVEST, wzór W0, ościeżnica stała metalowa



RC3



RC3 INVEST



**OŚCIEŻNICA REGULOWANA
DO DRZWI WEJŚCIOWYCH**
- str. 256

WERSJA	drzwi RC3 z ościeżnicą drewnianą
UNI MAT PLUS	2022/2487,06
LAMINOWANE CPL 0,2 mm	2184/2686,32
LAMISTONE CPL	2059/2532,57
SILKSTONE	2059/2532,57
SILKSTONE CPL 0,5 mm	2409/2963,07
MALOWANE 9003	2478/3047,94
MONO1 MAT	2578/3170,94
BLACK MAT / MONO2 MAT	2678/3293,94
FORNIROWANE GRUPA A	2850/3505,50
FORNIROWANE GRUPA B	3001/3691,23
FORNIROWANE GRUPA C, D	3151/3875,73
SILKWOOD / REALWOOD	3151/3875,73

WERSJA	drzwi RC3 INVEST z ościeżnicą metalową
UNI MAT PLUS	2634/3239,82
LAMINOWANE CPL 0,2 mm	2634/3239,82
LAMISTONE CPL	2634/3239,82
SILKSTONE	2634/3239,82
SILKSTONE CPL 0,5 mm	2984/3670,32
MALOWANE ¹ - biały	2951/3629,73
MONO1 MAT	3051/3752,73
BLACK MAT / MONO2 MAT	3151/3875,73
FORNIROWANE GRUPA A	3394/4174,62
FORNIROWANE GRUPA B	3553/4370,19
FORNIROWANE GRUPA C, D	3713/4566,99
SILKWOOD / REALWOOD	3713/4566,99

OŚCIEŻNICA STAŁA METALOWA RC3 INVEST

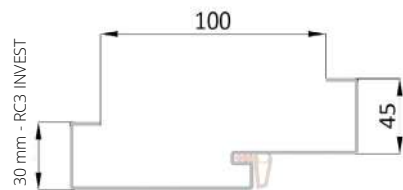

Dla drzwi RC3 z ościeżnicą metalową istnieje możliwość zamówienia ościeżnicy metalowej z elektrozaczepem awersyjnym BIRA ES 1 (symetryczna) - str. 271

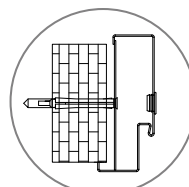

otwór montażowy kotwy
w centrum profilu na
piersi ościeżnicy

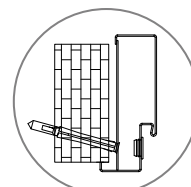

otwór montażowy kotwy
w felcu ościeżnicy

UWAGA: NOWA
SZEROKOŚĆ OPASKI

*dopłata do koloru podstawowego biały (RAL 9003) dla drzwi z ościeżnicą drewnianą i skrzydeł wg grup kolorystycznych RAL, NCS (str. 295)

Grupa I	Grupa II	Grupa III	Grupa IV	Grupa V
399/490,77	499/613,77	599/736,77	699/859,77	799/982,77

Dopłata do kolorystyki ościeżnic metalowych (str. 223)



klamka



zawias

WYMIARY DRZWI

RC3
Ościeżnica drewniana stała lub regulowana:
1012x2075 mm, 980x2075 mm, 880x2075 mm,
1012x2000 mm, 980x2000 mm, 880x2000 mm,
1012x1950 mm, 980x1950 mm, 880x1950 mm.
max. szerokość drzwi „100” 1112 mm, max. wysokość 2175 mm

RC3 INVEST
Ościeżnica stała metalowa:
924x2077 mm, 1024x2077 mm

SZEROKOŚĆ INWESTYCYJNA
Szerokość 90 Plus - 1032 mm.
Szerokość drzwi 1032 mm pozwala uzyskać światło przejścia min. 900 mm w przypadku otwarcia skrzydła o kąt 90°.

SZEROKOŚĆ INWESTYCYJNA
Szerokość 90 Plus - 1044 mm.
Szerokość drzwi 1044 mm pozwala uzyskać światło przejścia min. 900 mm w przypadku otwarcia skrzydła o kąt 90°.

WYKOŃCZENIE SKRZYDŁA

Powierzchnia gładka malowana, fornirowana, pokryta laminatem CPL o grubości od 0,2 do 0,7 mm, laminatem HPL o grubości od 0,7 do 1,0 mm lub folią drewnopodobną. Dostępne wystrójki płaskie, wykonane z ozdobnych listew profilowanych, dekory aluminiowe (po konsultacji z Działem Sprzedaży).

OŚCIEŻNICE

Ościeżnica malowana, fornirowana, oklejona laminatem CPL 0,15 mm, CPL 0,2 mm lub folią dopasowaną do kolorystyki skrzydła.

Drewniana stała sosnowa – opcjonalnie z listwami maskującymi, ćwierćwałkiem.

Drewniana regulowana z panelami poszerzającymi, opaskami kątowymi oraz listwą maskującą.
Opcjonalnie: opaska boczna o szerokości 210 mm i grubości 16 mm (elementy pionowe) - str. 283

AKCESORIA I WYPOSAŻENIE

Wypożyczenie standardowe RC3:
- 4 zawiasy czopowe regulowane w 3 płaszczyznach firmy OTLAV
- zamek listwowy firmy FUHR z czteropunktowym ryglowaniem (2 rygle, 2 haki) na wkładkę bębnekową z rozstawem 92 mm
- bolce antywyważeniowe – 5 szt.
- próg dębowy w kolorze naturalnego dębu, czarnym, szarym, brązowym z listwą aluminiową zabezpieczającą przed nadmierną eksploatacją

Wypożyczenie standardowe RC3 INVEST:
- ościeżnica metalowa RC3 INVEST
- próg ze stali nierdzewnej
- zamek listwowy wpuszczany z czteropunktowym ryglowaniem (2 rygle, 2 haki), rozstaw 92 mm, kolor srebrny
- zawiasy czopowe regulowane w 3 płaszczyznach w kolorze srebrnym - 4 szt.
- bolce antywyważeniowe (srebrne lub czarne) – 5 szt.
- rozeta GARDA w kolorze inox
- klamka GARDA (rozstaw 92 mm) w kolorze inox
- komplet wkładek klasy 6 w kolorze nikiel-mat

Wypożyczenie dodatkowe:
- dopłata do laminatu CPL 0,5 mm*:
szerokość „80”, „90” - 160/196,80; szerokość „90+”, „100” - 195/239,85
- dopłata do laminatu CPL 0,7 mm*:
szerokość „80”, „90” - 170/209,10; szerokość „90+”, „100” - 205/252,15
szerokość 1104 mm +10%, wysokość 2166 mm +10%
- wystrójki, samozamykacz nawierzchniowy lub kryty, zwora elektromagnetyczna firmy DORMAKABA, kontaktron - str. 269-273
- zamiana progu dębowego na próg ze stali nierdzewnej - 80/98,40
- aluminiowe dekory, nowe wzory - str. 261
- klamka GARDA w kolorze inox - 235/289,05
- rozeta GARDA w kolorze inox - 100/123,00
- komplet wkładek klasy 6 w kolorze nikiel-mat - od 160/196,80
- klamka GARDA w kolorze czarnym - 265/325,95
- rozeta górna GARDA w kolorze czarnym - 110/135,30
- komplet wkładek klasy 6 w kolorze czarnym - od 210/258,30
- szerokość drzwi „100” 1112 mm +10%
- wysokość 2175 mm +10%
- zmiana koloru progu dębowego standard na kolor czarny, szary, brąz - bez dopłaty (str. 273)
- zmiana koloru obrzeża na kolor szary, grafit, czarny - 60/73,80
- wizjer panoramiczny - stal nierdzewna 95/116,85; mosiądz, antrycyt, czarny mat 100/123,00
- elektrozaczepy do drzwi RC3 INVEST - str. 271

* dopłata do standardowej wysokości drzwi

CENA (zł)
netto/brutto
(VAT 23%)

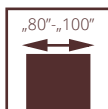

ANTYWŁAMANIOWE POL-SKONE CERBER PLUS RC2

Drzwi wewnętrzne wejściowe z korytarzy lub klatek schodowych do np. mieszkań w budynkach wielorodzinnych czy pomieszczeń w budynkach użyteczności publicznej.

Drzwi z ościeżnicą drewnianą stałą i regulowaną lub metalową. Skrzydło zbudowane z ramiaka drewnianego, obłożone dwiema płytami HDF. Wypełnienie stanowi płyta otworowana, opcjonalnie płyta pełna, lub specjalna konstrukcja POL-SKONE (wersja 37 dB). Nominalna grubość skrzydła wynosi 46 mm.

izolacyjność akustyczna:

klasa D1 – 25, D2 – 25, klasa Rw=27 dB (wypełnienie płyta otworowana lub pełna, drzwi z progim lub uszczelką opadającą)

klasa D1 – 30, D2 – 30, klasa Rw=37 dB (wypełnienie POL-SKONE, drzwi z uszczelką opadającą)

klasa D1 – 35, D2 – 30, klasa Rw=37 dB (wypełnienie POL-SKONE, drzwi z progim)

odporność na włamanie: klasa RC2 wg PN-EN 1627:2012

3 klasa mechaniczna wg PN-EN 1192:2001

Krajowa Ocena Techniczna ITB-KOT-2019/0742 wydanie 1

drzwi CERBER PLUS RC2, wzór 00, ościeżnica stała metalowa



drzwi CERBER PLUS RC2, wzór 00, ościeżnica drewniana regulowana jednostronnie



CERBER PLUS RC2



**OŚCIEŻNICA REGULOWANA
DO DRZWI WEJŚCIOWYCH**
- str. 256

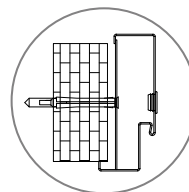

otwór montażowy kotwy
w centrum profilu na
piersi ościeżnicy

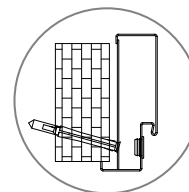

otwór montażowy kotwy
w felcu ościeżnicy

WERSJA	pełne 00		37 dB 00	
	z ościeżnicą stałą z drewnianą	z ościeżnicą stałą metalową	z ościeżnicą stałą z drewnianą	z ościeżnicą stałą metalową
UNI MAT PLUS	2021/2485,83	2056/2528,88	2321/2854,83	2341/2879,43
LAMINOWANE CPL 0,2 mm	2172/2671,56	2198/2703,54	2470/3038,10	2483/3054,09
LAMISTONE CPL	2021/2485,83	2056/2528,88	2321/2854,83	2341/2879,43
SILKSTONE	2021/2485,83	2056/2528,88	2321/2854,83	2341/2879,43
SILKSTONE CPL 0,5 mm	2371/2916,33	2406/2959,38	2671/3285,33	2691/3309,93
MALOWANE 9003	2470/3038,10	2483/3054,09	2770/3407,10	2768/3404,64
MONO1 MAT	2570/3161,10	2583/3177,09	2870/3530,10	2868/3527,64
BLACK MAT / MONO2 MAT	2670/3284,10	2683/3300,09	2970/3653,10	2968/3650,64
FORNIROWANE GRUPA A	2775/3413,25	2668/3281,64	3111/3826,53	2974/3658,02
FORNIROWANE GRUPA B	2943/3619,89	2820/3468,60	3279/4033,17	3126/3844,98
FORNIROWANE GRUPA C, D	3111/3826,53	2974/3658,02	3447/4239,81	3279/4033,17
SILKWOOD / REALWOOD	3111/3826,53	2974/3658,02	3447/4239,81	3279/4033,17

dopłata CPL 0,5 mm, CPL 0,7 mm do drzwi w powłoce CPL (dopłata do standardowej wysokości drzwi)

CPL 0,5 mm („60” - „90”)	CPL 0,7 mm („60” - „90”)	CPL 0,5 mm („90+” - „110”)	CPL 0,7 mm („90+” - „110”)
160/196,80	170/209,10	195/239,85	205/252,15

dopłata do koloru podstawowego biały (RAL 9003) wg grup kolorystycznych RAL, NCS (str. 295)

Grupa I	Grupa II	Grupa III	Grupa IV	Grupa V
399/490,77	499/613,77	599/736,77	699/859,77	799/982,77

ościeżnica metalowa	775/953,25
próg drewniany dębowy	90/110,70

Podane parametry techniczne dotyczą zestawu w postaci skrzydła, ościeżnicy metalowej oraz progów. W celu spełnienia warunków Krajowej Oceny Technicznej wymagany jest zakup całego kompletu drzwi tj. skrzydła, ościeżnicy oraz progów.

Kolorystyka ościeżnic metalowych (str. 223)

**CENA DRZWI = CENA SKRZYDŁA
+ CENA OŚCIEŻNICY + CENA PROGU**



zamek listwowy



zamek listwowy



zawias



próg dębowy do ościeżnicy
drewnianej

WYMIARY DRZWI

Drzwi z ościeżnicą drewnianą stałą lub regulowaną:
895x2067 mm, 995x2067 mm, 895x2000 mm, 995x2000 mm,
895x1950 mm, 995x1950 mm
max. szerokość 1095 mm, max. wysokość 2267 mm

Drzwi z ościeżnicą metalową stałą:
917x2078 mm, 1017x2078 mm, 917x2011 mm, 1017x2011 mm,
917x1961 mm, 1017x1961 mm
max. szerokość 1117 mm, max. wysokość 2278 mm

SZEROKOŚĆ INWESTYCYJNA
Szerokość 90 Plus - 1005x2067 mm.
Szerokość drzwi 1005 mm pozwala uzyskać światło przejścia min. 900 mm w przypadku otwarcia skrzydła o kąt 90°.

SZEROKOŚĆ INWESTYCYJNA
Szerokość 90 Plus - 1027x2078 mm.
Szerokość drzwi 1027 mm pozwala uzyskać światło przejścia min. 900 mm w przypadku otwarcia skrzydła o kąt 90°.

WYKOŃCZENIE SKRZYDŁA

Powierzchnia gładka malowana, fornirowana, pokryta laminatem CPL o grubości od 0,2 do 0,7 mm, laminatem HPL o grubości od 0,7 do 1,0 mm lub folią drewnopodobną.
Dostępne wystrójki płaskie, wykonane z ozdobnych listew profilowanych, dekory aluminiowe.

OŚCIEŻNICE

Ościeżnica malowana, fornirowana, oklejona laminatem CPL 0,15 mm, CPL 0,2 mm lub folią dopasowaną do kolorystyki skrzydła.
Drewniana stała sosnowa – opcjonalnie z listwami maskującymi, ćwierćwałkiem.
Drewniana regulowana z panelami poszerzającymi, opaskami kątowymi oraz listwą maskującą.

Stała metalowa wykonana z blachy o grubości 1,5 mm malowana proszkowo w kolorze białym (RAL 9016 i RAL 9003), szarym (RAL 7047), brązowym (RAL 8014), beżowym (NCS S 2005 Y50R), grafitowym (RAL 7024), czarnym (RAL 9005). Istnieje możliwość malowania ościeżnic w nietypowych kolorach z palety RAL lub NCS po konsultacji z Działem Sprzedaży.

AKCESORIA I WYPOSAŻENIE

Wyposażenie standardowe:
Drzwi z ościeżnicą drewnianą (stałą lub regulowaną)
- zawiasy czopowe wkręcane regulowane – 3 szt.
- zamek listwowy z czteropunktowym ryglowaniem
- blachy zaczepowe, regulowane, wzmocnione (nie dot. drzwi z ościeżnicą metalową)
- bolce antywyważeniowe (srebrne lub czarne) – 3 szt.
- wizjer Ø15
- próg dębowy w kolorze naturalnego dębu, czarnym, szarym, brązowym z listwą aluminiową zabezpieczającą przed nadmierną eksploatacją (do ościeżnicy drewnianej)
- próg dębowy (dotyczy ościeżnicy metalowej)
Wyposażenie dodatkowe:
- wypełnienie z płyty pełnej - 150/184,50
- dekory aluminiowe - str. 261 (nie dotyczy wersji 37 dB)
- komplet wkładek minimum klasy 4
- klamki i rozety minimum klasy 2
- uszczelka opadająca (bez progów) - 260/319,80
- wystrójki - str. 261

- osłonki na zawiasy (1 szt.) :
biały/brąz - 10/12,30, chrom/nikiel mat - 25/30,75
- zamiana progów dębowych na próg ze stali nierdzewnej (dotyczy ościeżnicy metalowej) - 80/98,40
- klamka GARDA w kolorze inox - 235/289,05
- rozeta GARDA w kolorze inox - 100/123,00
- klamka GARDA w kolorze czarnym - 265/325,95
- rozeta górna GARDA w kolorze czarnym - 110/135,30
- komplet wkładek klasy 6 w kolorze czarnym - 210/258,30
- komplet wkładek klasy 6 w kolorze nikiel-mat - 160/196,80
- szerokość 1095 mm +10% (ość. drewniana)
- szerokość 1117 mm +10% (ość. metalowa)
- wysokość 2167 mm +10% (ość. drewniana)
- wysokość 2178 mm +10% (ość. metalowa)
- wysokość 1950 mm +10% (ość. drewniana)
- wysokość 1961 mm, 2011 mm +10% (ość. metalowa)
- wysokość 2267 mm +20% (ość. drewniana)
- wysokość 2278 mm +20% (ość. metalowa)
- zmiana koloru obrzeża na kolor szary, grafit, czarny - 60/73,80
- wizjer panoramiczny - stal nierdzewna 95/116,85; mosiądz, antracyt, czarny mat 100/123,00

CENA (zł)
netto/brutto
(VAT 23%)

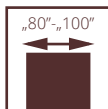

WEWNĘTRZNE WEJŚCIOWE CERBER PLUS

Drzwi z ościeżnicą drewnianą lub metalową. Skrzydło zbudowane z ramiaka drewnianego, obłożone dwiema płytami HDF. Wypełnienie stanowi płyta otworowana, opcjonalnie płyta pełna lub specjalna konstrukcja POL-SKONE (wersja 37dB). Nominalna grubość skrzydła 46 mm.

izolacyjność akustyczna:
klasa D1 – 25, D2 – 25, klasa Rw=27 dB (wypełnienie płyta otworowana lub pełna, drzwi z progim lub uszczelką opadającą)
klasa D1 – 30, D2 – 30, klasa Rw=37 dB (wypełnienie POL-SKONE, drzwi z uszczelką opadającą)
klasa D1 – 35, D2 – 30, klasa Rw=37 dB (wypełnienie POL-SKONE, drzwi z progim)
3 klasa mechaniczna wg normy PN-EN 1192:2001
Krajowa Ocena Techniczna ITB-KOT-2019/0742 wydanie 1

drzwi CERBER PLUS, wzór 00, ościeżnica stała drewniana

DRZWI WEJŚCIOWE | TECHNICZNE



drzwi CERBER PLUS, wzór 00, ościeżnica drewniana regulowana jednostronnie



OŚCIEŻNICA REGULOWANA DO DRZWI WEJŚCIOWYCH
- str. 256

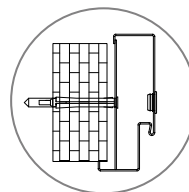

otwór montażowy kotwy w centrum profilu na pierś ościeżnicy

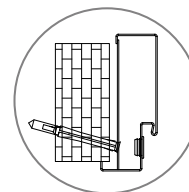

otwór montażowy kotwy w felcu ościeżnicy

WERSJA	pełne 00		37 dB 00	
	z ościeżnicą stałą drewnianą	z ościeżnicą stałą metalową	z ościeżnicą stałą drewnianą	z ościeżnicą stałą metalową
UNI MAT PLUS	1740/2140,20	1847/2271,81	2149/2643,27	2144/2637,12
LAMINOWANE CPL 0,2 mm	1880/2312,40	1984/2440,32	2398/2949,54	2373/2918,79
LAMISTONE CPL	1740/2140,20	1847/2271,81	2149/2643,27	2144/2637,12
SILKSTONE	1740/2140,20	1847/2271,81	2149/2643,27	2144/2637,12
SILKSTONE CPL 0,5 mm	2090/2570,70	2197/2702,31	2499/3073,77	2494/3067,62
MALOWANE 9003	2066/2541,18	2166/2664,18	2554/3141,42	2518/3097,14
MONO1 MAT	2166/2664,18	2266/2787,18	2654/3264,42	2618/3220,14
BLACK MAT / MONO2 MAT	2266/2787,18	2366/2910,18	2754/3387,42	2718/3343,14
FORNIROWANE GRUPA A	2160/2656,80	2328/2863,44	2938/3613,74	2758/3392,34
FORNIROWANE GRUPA B	2344/2883,12	2511/3088,53	3138/3859,74	2935/3610,05
FORNIROWANE GRUPA C, D	2456/3020,88	2622/3225,06	3288/4044,24	3069/3774,87
SILKWOOD / REALWOOD	2456/3020,88	2622/3225,06	3288/4044,24	3069/3774,87

Kolorystyka ościeżnic metalowych (str. 223)

dopłata do koloru podstawowego biały (RAL 9003) wg grup kolorystycznych RAL, NCS (str. 295)

Grupa I	Grupa II	Grupa III	Grupa IV	Grupa V
399/490,77	499/613,77	599/736,77	699/859,77	799/982,77

dopłata CPL 0,5 mm, CPL 0,7 mm do drzwi w powłoce CPL (dopłata do standardowej wysokości drzwi)

CPL 0,5 mm („60” - „90”)	CPL 0,7 mm („60” - „90”)	CPL 0,5 mm („90+” - „110”)	CPL 0,7 mm („90+” - „110”)
160/196,80	170/209,10	195/239,85	205/252,15

Podane parametry techniczne dotyczą zestawu w postaci skrzydła, ościeżnicy metalowej oraz progu.

W celu spełnienia warunków Krajowej Oceny Technicznej wymagany jest zakup całego комплекtu drzwi tj. skrzydła, ościeżnicy oraz progu.

ościeżnica metalowa	775/953,25
próg drewniany dębowy	90/110,70



klamka



rozeta górna



rozeta górna



próg dębowy

WYMIARY DRZWI

Drzwi z ościeżnicą drewnianą stałą lub regulowaną:
855x2067 mm, 895x2067 mm, 995x2067 mm, 895x2000 mm, 995x2000 mm 895x1950 mm, 995x1950 mm
max. szerokość drzwi „100” -1095 mm, max. wysokość 2267 mm

Drzwi z ościeżnicą metalową stałą:
917x2078 mm, 1017x2078 mm, 917x2011 mm, 1017x2011 mm, 917x1961 mm, 1017x1961 mm
max. szerokość drzwi „100” -1117 mm, max. wysokość 2278 mm

SZEROKOŚĆ INWESTYCYJNA
Szerokość 90 Plus - 1005 mm.
Szerokość drzwi 1005 mm pozwala uzyskać światło przejścia min. 900 mm w przypadku otwarcia skrzydła o kąt 90°.

SZEROKOŚĆ INWESTYCYJNA
UWAGA! Szerokość 90 Plus - 1027 mm.
Szerokość drzwi 1027 mm pozwala uzyskać światło przejścia min. 900 mm w przypadku otwarcia skrzydła o kąt 90°.

WYKOŃCZENIE SKRZYDŁA

Powierzchnia gładka malowana, fornirowana, pokryta laminatem CPL o grubości od 0,2 do 0,7 mm, laminatem HPL o grubości od 0,7 do 1,0 mm lub folią drewnopodobną. Dostępne wystrójki płaskie, wykonane z ozdobnych listew profilowanych, dekory aluminiowe.

OŚCIEŻNICE

Ościeżnica malowana, fornirowana, oklejona laminatem CPL 0,15 mm, CPL 0,2 mm lub folią dopasowaną do kolorystyki skrzydła.
Drewniana stała sosnowa – opcjonalnie z listwami maskującymi, ćwierćwałkiem.

Drewniana regulowana z panelami poszerzającymi, opaskami kątowymi oraz listwą maskującą.

Stala metalowa wykonana z blachy o grubości 1,5 mm malowana proszkowo w kolorze białym (RAL 9016 i RAL 9003), szarym (RAL 7047), brązowym (RAL 8014), beżowym (NCS S 2005 Y50R), grafitowym (RAL 7024), czarnym (RAL 9005).

Istnieje możliwość malowania ościeżnic w nietypowych kolorach z palety RAL lub NCS po konsultacji z Działem Sprzedaży.

AKCESORIA I WYPOSAŻENIE

Wypożyczenie standardowe:

- Drzwi z ościeżnicą drewnianą
- zawiasy czopowe regulowane w 3 płaszczyznach firmy OTLAV – 3 szt.
- dwa niezależne zamki trzybolcowe na wkładkę patentową
- bolce antywyważeniowe (srebrne lub czarne) – 2 szt.
- wizjer Ø15
- próg dębowy w kolorze naturalnego dębu, czarnym, szarym, brązowym z listwą aluminiową zabezpieczającą przed nadmierną eksploatacją
- wzmocnione blachy zaczepowe zamków

Drzwi z ościeżnicą metalową

- zawiasy czopowe regulowane w 3 płaszczyznach firmy OTLAV – 3 szt.
- dwa niezależne zamki trzybolcowe na wkładkę patentową
- bolce antywyważeniowe (srebrne lub czarne) – 2 szt.
- wizjer Ø15
- próg dębowy w kolorze naturalnego dębu, czarnym, szarym, brązowym

Wypożyczenie dodatkowe:

- wypełnienie z płyty pełnej - 150/184,50
- zawias z funkcją domykającą (tylko do ościeżnicy drewnianej) - 75/92,25
- uszczelka opadająca (bez progu) - 260/319,80
- osłonki na zawiasy (1 szt.):
biały/brąz - 10/12,30, chrom/nikiel mat - 25/30,75

- zamiana progu dębowego na próg ze stali nierdzewnej (dotyczy ościeżnicy metalowej) - 80/98,40
- aluminiowe dekory, nowe wzory - str. 261
- klamka GARDA w kolorze inox - 235/289,05
- rozeta GARDA w kolorze inox - 100/123,00
- klamka GARDA w kolorze czarnym - 265/325,95
- rozeta górna GARDA w kolorze czarnym - 110/135,30
- komplet wkładek klasy 6 w kolorze czarnym - 210/258,30
- komplet wkładek klasy 6 w kolorze nikiel-mat - 160/196,80
- szerokość 1095 mm +20% (ość. drewniana)
- wysokość 2167 mm +10% (ość. drewniana)
- wysokość 2267 mm +20% (ość. drewniana)
- szerokość 1117 mm +10% (ość. metalowa)
- wysokość 2178 mm +10% (ość. metalowa)
- wysokość 2278 mm +20% (ość. metalowa)
- wysokość 1950 mm, 2000 mm +10% (ość. drewniana)
- zmiana koloru obrzeża na kolor szary, grafit, czarny - 60/73,80
- wizjer panoramiczny - stal nierdzewna 95/116,85; mosiądz, antracyt, czarny mat 100/123,00
- wystrójki - str. 261

CENA (zł)
netto/brutto
(VAT 23%)

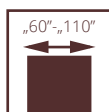

PRZECIWPOŻAROWE POL-SKONE PRZYLGOWE FR EI30 SR 42

System Pol-Skone bez naświetli

UWAGA! W celu spełnienia warunków odporności ogniowej do drzwi należy stosować samozamykacz spełniający wymagania normy PN-EN 1154:1999/A1:2004/AC:2010, klamki drzwiowe spełniające wymagania normy PN-EN 1906:2012 (min. klasa B w zakresie związanym z odpornością ogniową) oraz wkładki bębnekowe spełniające wymagania normy PN-EN 1303:2015 (klasa B w zakresie związanym z odpornością ogniową).



izolacyjność akustyczna

Drzwi są przeznaczone do stosowania jako drzwi wewnętrzne wejściowe w budownictwie mieszkaniowym, zamieszkania zbiorowego, użyteczności publicznej oraz przemysłowym, stanowiące, zgodnie z terminologią ustaloną w normie PN-B-91000:1996, zamknięcia otworów w ścianach wewnętrznych, między klatką schodową lub korytarzem a pomieszczeniami.

Skrzydło w systemie przylgowym. Konstrukcję skrzydła stanowi ramiak z drewna iglastego obłożony obustronnie płytami HDF. Wypełnienie stanowi specjalna konstrukcja Pol-Skone.

- Odporność ogniowa EI_{2,30} (FR EI30 SR 42 DM)
- Odporność ogniowa EI_{1,30} (FR EI30 SR 42)
- Dymoszczelność - klasa S_{a,r} S₂₀₀ (FR EI30 SR 42 DM)
- Izolacyjność akustyczna klasa D₁ - 40, D₂ - 35, klasa R_w=42 dB
- 3 klasa wytrzymałości mechanicznej wg normy PN-EN 1192:2001
- Krajowa Ocena Techniczna ITB-KOT-2020/1370 wyd.1
- Krajowy Certyfikat Stałości Właściwości Użytkowych nr 020-UWB-1937/W

drzwi FR EI30 SR 42 DM, ościeżnica stała drewniana

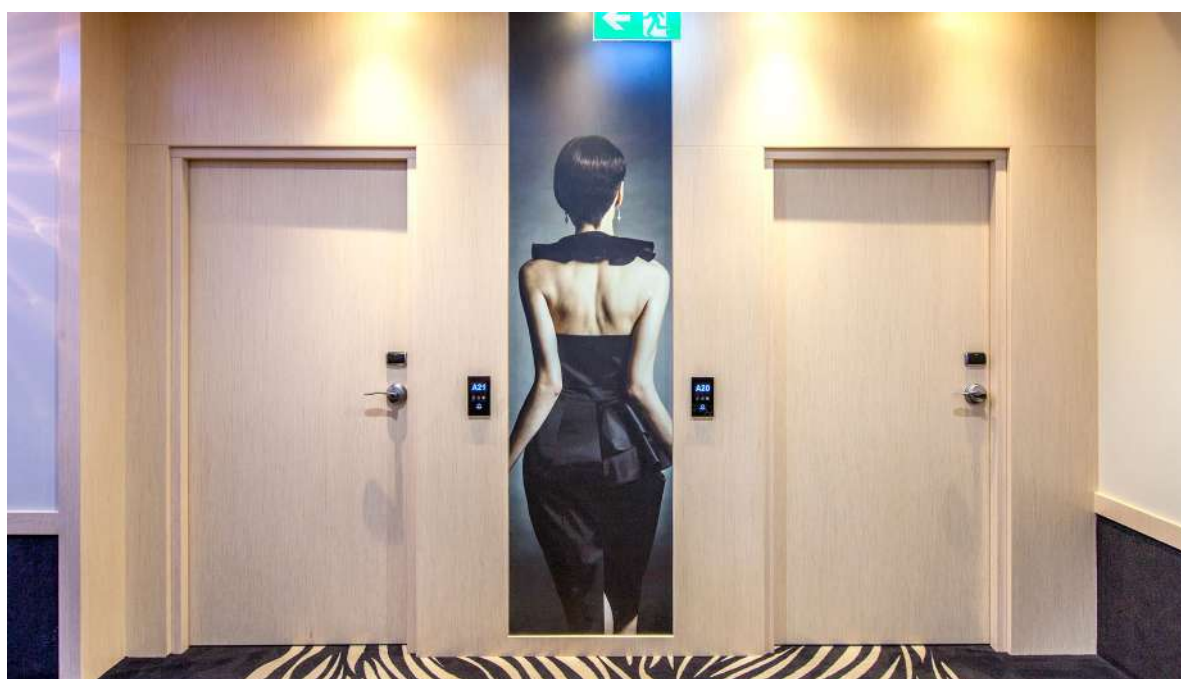

drzwi przeciwpożarowe FR EI30 SR 42 DM, ościeżnica stała drewniana



FR EI30 SR 42



WERSJA	FR EI30 SR 42	FR EI30 SR 42 DM
LAMINOWANE CPL 0,2 mm	3455/4249,65	3455/4249,65
LAMINOWANE CPL 0,5 mm	3666/4509,18	3666/4509,18
UNI MAT PLUS	3201/3937,23	3201/3937,23
LAMISTONE	3315/4077,45	3315/4077,45
SILKSTONE	3315/4077,45	3315/4077,45
SILKSTONE CPL 0,5 mm	3665/4507,95	3665/4507,95
MALOWANE 9003	3936/4841,28	3936/4841,28
MONO1 MAT	4036/4964,28	4036/4964,28
BLACK MAT / MONO2 MAT	4136/5087,28	4136/5087,28
FORNIROWANE GRUPA A	4321/5314,83	4321/5314,83
FORNIROWANE GRUPA B	4494/5527,62	4494/5527,62
FORNIROWANE GRUPA C, D	4663/5735,49	4663/5735,49
SILKWOOD / REALWOOD	4663/5735,49	4663/5735,49

Przykładowe zamki hotelowe dla drzwi FR EI30 SR 42 DM:

- serii Signature lub serii Classic firmy VingCard,
- serii LE8P + klamka z kontrolą dostępu serii XS4 firmy Salto,
- serii LOB 5500 Adel, serii LOB 8005, serii LOB 8002, firmy ASSA ABLOY Opening Solutions Poland S.A.;
- serii HDL MF 20, serii HDL MF 20 N, serii HDL MF 65, firmy Hartmann Tresore,
- serii Be-Tech 6536M-65A, serii Be-Tech Guardian RFID Elegant, serii Be-Tech G1, firmy Guangdong BeTech Security Systems Co. LTD,
- serii Ilco 790 RFID, serii Saflok RT, serii Saflok Quantum RFID, firmy Dormakaba,
- serii Trillium, serii Advance, firmy Onity

dopłata do koloru podstawowego biały (RAL 9003) wg grup kolorystycznych RAL, NCS (str. 295)

Grupa I	Grupa II	Grupa III	Grupa IV	Grupa V
399/490,77	499/613,77	599/736,77	699/859,77	799/982,77

dopłata CPL 0,5 mm, CPL 0,7 mm do drzwi w powłoce CPL (dopłata do standardowej wysokości drzwi)

CPL 0,5 mm („60” - „90”)	CPL 0,7 mm („60” - „90”)	CPL 0,5 mm („90+” - „110”)	CPL 0,7 mm („90+” - „110”)
160/196,80	170/209,10	195/239,85	205/252,15

DRZWI FR EI30 SR 42 DM POSIADAJĄ W STANDARDZIE PARAMETR DYMOSZCZELNOŚCI S_a, S₂₀₀

WYMIARY DRZWI

Drzwi FR EI30 SR 42 DM
Ościeżnica stała drewniana lub regulowana
1012x2075 mm
max. szerokość „100” - 1112 mm, max. wysokość 2175 mm

Drzwi FR EI30 SR 42
Ościeżnica stała drewniana lub regulowana
1012x2075 mm
max. szerokość „110” - 1212 mm, max. wysokość 2275 mm

SZEROKOŚĆ INWESTYCYJNA

Szerokość 90 Plus - 1032 mm.

Szerokość drzwi 1032 mm pozwala uzyskać światło przejścia min. 900 mm w przypadku otwarcia skrzydła o kąt 90°.

SZEROKOŚĆ INWESTYCYJNA

Szerokość 90 Plus - 1032 mm.

Szerokość drzwi 1032 mm pozwala uzyskać światło przejścia min. 900 mm w przypadku otwarcia skrzydła o kąt 90°.

WYKOŃCZENIE SKRZYDŁA

Powierzchnia gładka malowana, fornirowana, pokryta laminatem CPL o grubości od 0,2 mm do 0,7 mm, laminatem HPL o grubości od 0,7 mm do 1 mm lub folią drewnopodobną. Dostępne są wystrój wykonane z ozdobnych listew profilowych, dekory aluminiowe.

OŚCIEŻNICE

Ościeżnica malowana, fornirowana, oklejona laminatem CPL 0,15 mm, CPL 0,2 mm lub folią dopasowaną do kolorystyki skrzydła.
Drewniana stała sosnowa - opcjonalnie z listwami maskującymi, ćwierćwałkiem.

Drewniana regulowana z panelami poszerzającymi, opaskami kątowymi oraz listwą maskującą.

AKCESORIA I WYPOSAŻENIE

Wyposażenie standardowe FR EI30 SR 42 DM:

- 2 zawiasy obiektowe typu OBX firmy ECO SCHULTE
- zamek wpuszczany z wkładką bębnową
- 2 uszczelki opadające

Wyposażenie standardowe FR EI30 SR 42:

- zawiasy obiektowe typu OBX firmy ECO SCHULTE
- szer. skrzydła „60”-„100” - 2 zawiasy
- szer. skrzydła „110” - 3 zawiasy
- wysokość 2275 mm - 3 zawiasy
- zamek wpuszczany z wkładką bębnową
- 2 uszczelki opadające

Wyposażenie dodatkowe FR EI30 SR 42 DM:

- wystrój, panele ze stali nierdzewnej, dekory aluminiowe
- zamek elektromotoryczny EL560/EL561
- zamki wpuszczane kodowane (hotelowe)
- samozamykacz nawierzchniowy lub kryty
- dodatkowe zamki wpuszczane
- zmiana koloru zawiasów na kolor czarny (1 szt.) - **100/123,00**
- elektrozaczepy awersyjne lub rewersyjne
- kontaktron
- zwora elektromagnetyczna
- trzymacz elektromagnetyczny
- dźwignia antypaniczna z zamkiem nawierzchniowym lub wpuszczanym
- szerokość „100” - 1112 mm **+10%**
- wysokość 2175 mm **+10%**

Wyposażenie dodatkowe FR EI30 SR 42:

- samozamykacze nawierzchniowe - str. 269-273
- szerokość „100” - 1112 mm **+10%**
- szerokość „110” - 1212 mm **+20%**
- wysokość 2175 mm **+10%**
- wysokość 2275 mm **+20%**

CENA (zł)
netto/brutto
(VAT 23%)

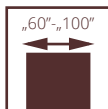

PRZECIWPOŻAROWE POL-SKONE BEZPRZYLGOWE FR EI30 SR

System Pol-Skone bez naświetli

UWAGA! W celu spełnienia warunków odporności ogniowej do drzwi należy stosować samozamykacz spełniający wymagania normy PN-EN 1154:1999/A1:2004/AC:2010, klamki drzwiowe spełniające wymagania normy PN-EN 1906:2012 (min. klasa B w zakresie związanym z odpornością ogniową) oraz wkładki bębnekowe spełniające wymagania normy PN-EN 1303:2015 (klasa B w zakresie związanym z odpornością ogniową).



izolacyjność akustyczna

Drzwi są przeznaczone do stosowania jako drzwi wewnętrzne wejściowe w budownictwie mieszkaniowym, zamieszkania zbiorowego, użyteczności publicznej oraz przemysłowym, stanowiące, zgodnie z terminologią ustaloną w normie PN-B-91000:1996, zamknięcia otworów w ścianach wewnętrznych, między klatką schodową lub korytarzem a pomieszczeniami.

Skrzydło w systemie bezprzylgowym. Konstrukcję skrzydła stanowi ramiak z drewna iglastego obłożony obustronnie płytami HDF. Wypełnienie stanowi specjalna konstrukcja Pol-Skone. Nominalna grubość skrzydła wynosi 57 mm.

- Odporność ogniowa EI₂30
- izolacyjność akustyczna klasa D₁ – 35, D₂ – 35, klasa Rw=37 dB
- 3 klasa wytrzymałości mechanicznej wg normy PN-EN 1192:2001
- Krajowa Ocena Techniczna ITB-KOT-2020/1370 wyd.1
- Krajowy Certyfikat Stałości Właściwości Użytkowych nr 020-UWB-1937/W

drzwi FR EI30 SR, ościeżnica stała drewniana

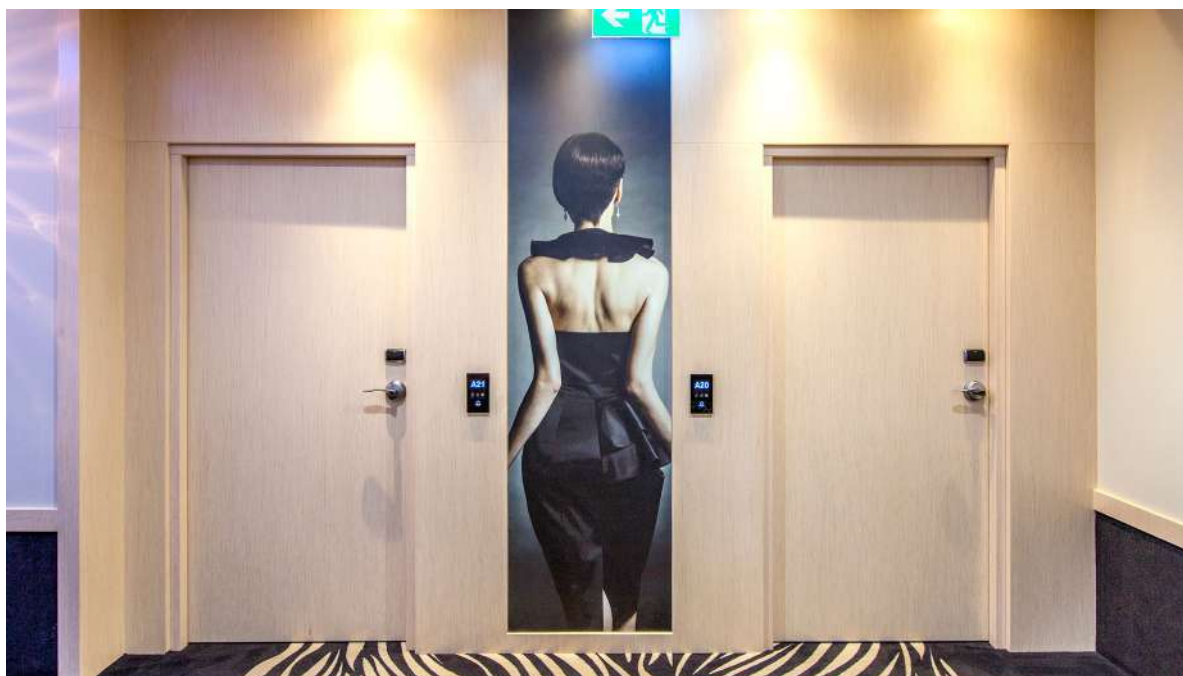

drzwi przeciwpożarowe FR EI30 SR, ościeżnica stała drewniana



FR EI30 SR



WERSJA	FR EI30 SR
LAMINOWANE CPL 0,2 mm	3440/4231,20
LAMINOWANE CPL 0,5 mm	3641/4478,43
UNI MAT PLUS	3197/3932,31
LAMISTONE	3305/4065,15
SILKSTONE	3305/4065,15
SILKSTONE CPL 0,5 mm	3655/4495,65
MALOWANE 9003	3906/4804,38
MONO1 MAT	4006/4927,38
BLACK MAT / MONO2 MAT	4106/5050,38
FORNIROWANE GRUPA A	4289/5275,47
FORNIROWANE GRUPA B	4451/5474,73
FORNIROWANE GRUPA C, D	4614/5675,22
SILKWOOD / REALWOOD	4614/5675,22

Przykładowe zamki hotelowe dla drzwi FR EI30 SR:

- serii Signature lub serii Classic firmy VingCard,
- serii LE8P + klamka z kontrolą dostępu serii XS4 firmy Salto,
- serii LOB 5500 Adel, serii LOB 8005, serii LOB 8002, firmy ASSA ABLOY Opening Solutions Poland S.A.;
- serii HDL MF 20, serii HDL MF 20 N, serii HDL MF 65, firmy Hartmann Tresore,
- serii Be-Tech 6536M-65A, serii Be-Tech Guardian RFID Elegant, serii Be-Tech G1, firmy Guangdong BeTech Security Systems Co. LTD,
- serii Ilco 790 RFID, serii Saflok RT, serii Saflok Quantum RFID, firmy Dormakaba,
- serii Trillium, serii Advance, firmy Onity,

dopłata do koloru podstawowego biały (RAL 9003) wg grup kolorystycznych RAL, NCS (str. 295)

Grupa I	Grupa II	Grupa III	Grupa IV	Grupa V
399/490,77	499/613,77	599/736,77	699/859,77	799/982,77

dopłata CPL 0,5 mm, CPL 0,7 mm do drzwi w powłoce CPL (dopłata do standardowej wysokości drzwi)

CPL 0,5 mm („60” - „90”)	CPL 0,7 mm („60” - „90”)	CPL 0,5 mm („90+” - „110”)	CPL 0,7 mm („90+” - „110”)
160/196,80	170/209,10	195/239,85	205/252,15

WYMIARY DRZWI

Ościeżnica stała drewniana lub regulowana 1012x2075 mm
drzwi jednoskrzydłowe:
szerokość, 60” - „100” - 712 - 1112 mm, max. wysokość 2175 mm.

SZEROKOŚĆ INWESTYCYJNA

Wersja 90 Plus (pozwala uzyskać światło przejścia min. 900 mm przy otwarciu skrzydła o kąt 90°) 1072x2075 mm.

WYKOŃCZENIE SKRZYDŁA

Powierzchnia gładka malowana, fornirowana, pokryta laminatem CPL o grubości od 0,2 mm do 0,7 mm, laminatem HPL o grubości od 0,7 mm do 1 mm lub folią drewnopodobną. Dostępne są wystroje wykonane z ozdobnych listew profilowych, dekory aluminiowe.

OŚCIEŻNICE

Ościeżnica malowana, fornirowana, oklejona laminatem CPL 0,15 mm, CPL 0,2 mm lub folią dopasowaną do kolorystyki skrzydła.

Drewniana stała sosnowa - opcjonalnie z listwami maskującymi, ćwierćwałkiem.

Drewniana regulowana z panelami poszerzającymi, opaskami kątowymi oraz listwą maskującą.

AKCESORIA I WYPOSAŻENIE

Wyposażenie standardowe FR EI30:

- 3 zawiasy obiektowe typu OBX firmy ECO SCHULTE
- zamek wpuszczany z wkładką bębnową
- 2 uszczelki opadające

Wyposażenie dodatkowe:

- wystroje, panele ze stali nierdzewnej, dekory aluminiowe
- zamek elektromotoryczny EL560/EL561
- zamki wpuszczane kodowane (hotelowe)
- samozamykacz nawierzchniowy lub kryty
- dodatkowe zamki wpuszczane
- zmiana koloru zawiasów na kolor czarny (1 szt.) - **100/123,00**
- elektrozaczepty awersyjne lub rewersyjne
- kontaktron
- zwora elektromagnetyczna
- trzymacz elektromagnetyczny
- dźwignia antypaniczna z zamkiem nawierzchniowym lub wpuszczanym
- szerokość „100” **+10%**
- wysokość 2175 mm **+10%**

CENA (zł)
netto/brutto
(VAT 23%)

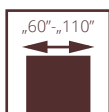

drzwi EI60 PLUS, ościeżnica stała drewniana

PRZECIWPOŻAROWE POL-SKONE PRZYLGOWE EI60 PLUS SYSTEMU HALSPAN

UWAGA! W celu spełnienia warunków odporności ogniowej do drzwi należy stosować samozamykacz spełniający wymagania normy PN-EN 1154:1999/A1:2004/AC:2010, kłamki drzwiowe spełniające wymagania normy PN-EN 1906:2012 (min. klasa B w zakresie związanym z odpornością ogniową) oraz wkładki bębnekowe spełniające wymagania normy PN-EN 1303:2015 (klasa B w zakresie związanym z odpornością ogniową).

Drzwi przeciwpożarowe przylgowe EI60 Plus systemu Halspan z ościeżnicą metalową opcjonalnie wyposażone w okucia antypaniczne PHA 2000 lub PHA 2500 oraz zawiasy EXACTA 495 \varnothing 16 mm spełniają wymagania normy PN-EN 1125:2009 w zakresie zdolności do zwolnienia i mogą być stosowane na drogach i wyjściach ewakuacyjnych.

Skrzydło w systemie przylgowym. Konstrukcję skrzydła stanowi warstwowa płyta wiórowa z doklejką z drewna iglastego obłożona obustronnie płytami HDF. Nominalna grubość skrzydła wynosi 60 mm.

- Odporność ogniowa EI₆₀
- izolacyjność akustyczna
- jednoskrzydłowe:
klasa D₁ – 30, D₂ – 25, klasa Rw=32 dB
- dwuskrzydłowe:
klasa D₁ – 25, D₂ – 25, klasa Rw=32 dB
- 3 klasa wytrzymałości mechanicznej wg normy PN-EN 1192:2001
- Dymoszczelność klasa S_a, S₂₀₀ (opcja)
- Krajowa Ocena Techniczna ITB-KOT-2018/0407 wyd.2
- Krajowy Certyfikat Stałości Właściwości Użytkowych nr 020-UWB-2695/W



drzwi EI60 PLUS, ościeżnica regulowana drewniana



EI60 PLUS



WERSJA	pełne	szklone	pełne/pełne	szklone/szklone	pełne/szklone
LAMINOWANE CPL 0,2 mm	3257/4006,11	5413/6657,99	5715/7029,45	10207/12554,61	8042/9891,66
UNI MAT PLUS	3071/3777,33	5244/6450,12	5502/6767,46	9889/12163,47	7694/9463,62
LAMISTONE	3115/3831,45	5284/6499,32	5488/6750,24	9979/12274,17	7740/9520,20
SILKSTONE	3115/3831,45	5284/6499,32	5488/6750,24	9979/12274,17	7740/9520,20
SILKSTONE CPL 0,5 mm	3465/4261,95	5634/6929,82	5838/7180,74	10329/12704,67	8090/9950,70
MALOWANE 9003	3785/4655,55	6240/7675,20	6560/8068,80	11442/14073,66	9008/11079,84
MONO1 MAT	3885/4778,55	6340/7798,20	6760/8314,80	11642/14319,66	9208/11325,84
BLACK MAT / MONO2 MAT	3985/4901,55	6440/7921,20	6960/8560,80	11842/14565,66	9408/11571,84
FORNIROWANE GRUPA A	4155/5110,65	6849/8424,27	7337/9024,51	12801/15745,23	10077/12394,71
FORNIROWANE GRUPA B	4414/5429,22	7147/8790,81	7704/9475,92	13441/16532,43	10570/13001,10
FORNIROWANE GRUPA C, D	4619/5681,37	7492/9215,16	8087/9947,01	14116/17362,68	11100/13653,00
SILKWOOD / REALWOOD	4619/5681,37	7492/9215,16	8087/9947,01	14116/17362,68	11100/13653,00

dymoszczelnosc - dopłata: jednoskrzydłowe 100/123; dwuskrzydłowe 200/246

drzwi w wersji pełnej lub pełnej / szklonej (skrzydło szersze szklone, skrzydło węższe pełne)

DOPLATY ZA NIESTANDARDOWE WYMIARY DRZWI PRZECIWOPOZAROWYCH

	standardowa szerokość	nietypowa szerokość „100”	nietypowa szerokość „110”
standardowa wysokość	-	dopłata 10%*	dopłata 20%*
nietypowa wysokość do 2200 mm	dopłata 10%*	dopłata 20%*	dopłata 30%*
nietypowa wysokość do 2300 mm	dopłata 20%*	dopłata 30%*	dopłata 40%*
nietypowa wysokość do 2400 mm	dopłata 30%*	dopłata 40%*	dopłata 50%*
nietypowa wysokość do 2500 mm	dopłata 40%*	dopłata 50%*	dopłata 60%*

*dopłata do drzwi (skrzydło+ościeżnica)

Kolorystyka ościeżnic metalowych (str. 223)

dopłata do koloru podstawowego biały (RAL 9003) wg grup kolorystycznych RAL, NCS (str. 295)

Grupa I	Grupa II	Grupa III	Grupa IV	Grupa V
399/490,77	499/613,77	599/736,77	699/859,77	799/982,77

WYMIARY DRZWI

Ościeżnica stała drewniana lub regulowana:

System przylgowy:

Drzwi jednoskrzydłowe:

max. szerokość „110” – 1212 mm, max. wysokość 2500 mm

Wersja 90 Plus (pozwala uzyskać światło przejścia min. 900 mm przy otwarciu skrzydła o kąt 90°) 1032x2075 mm

Drzwi dwuskrzydłowe pełne:

max. szerokość „110+110” – 2352 mm, max. wysokość 2500 mm

Drzwi dwuskrzydłowe szklone:

max. szerokość „100+100” – 2152 mm, max. wysokość 2350 mm

Ościeżnica stała metalowa:

System przylgowy:

Drzwi jednoskrzydłowe:

max. szerokość „110” – 1204 mm, max. wysokość 2271 mm

Wersja 90 Plus (pozwala uzyskać światło przejścia min. 900 mm przy otwarciu skrzydła o kąt 90°) 1024x2071 mm

Drzwi dwuskrzydłowe pełne:

max. szerokość „110+110” – 2342 mm, max. wysokość 2271 mm

Drzwi dwuskrzydłowe szklone:

max. szerokość „100+100” – 2142 mm, max. wysokość 2271 mm

WYKOŃCZENIE SKRZYDŁA

Powierzchnia gładka malowana, fornirowana, pokryta laminatem CPL o grubości od 0,2 do 0,7 mm, laminatem HPL o grubości od 0,7 do 1,0 mm lub folią drewnopodobną. Dostępne wystroje płaskie, wykonane z ozdobnych listew profilowanych, dekory aluminiowe.

PRZESZKLENIA

Szyba przezroczysta o odporności ogniowej EI60. Ramka sosnowa malowana, fornirowana lub oklejana folią dopasowaną do koloru skrzydła. Dostępne przeszklenie typu bulaj z ramką stalową Ø320 mm (po zewnętrznej stronie ramki).

OŚCIEŻNICE

Ościeżnica malowana, fornirowana, oklejona laminatem CPL 0,15 mm, CPL 0,2 mm lub folią dopasowaną do kolorystyki skrzydła.

Drewniana stała sosnowa – opcjonalnie z listwami maskującymi, ćwierćwałkiem.

Drewniana regulowana z panelami poszerzającymi, opaskami kątowymi oraz listwą maskującą.

Stała metalowa wykonana z blachy stalowej gr. 1,5 mm standardowo malowanej proszkowo w kolorze białym (RAL 9016 i RAL 9003), szarym (RAL 7047), brązowym (RAL 8014), beżowym (NCS S 2005 Y50R), grafitowym (RAL 7024), czarnym (RAL 9005).

AKCESORIA I WYPOSAŻENIE

Wypożyczenie standardowe:

(drzwi z ościeżnicą drewnianą lub metalową)

- 4 zawiasy czopowe regulowane w 3 płaszczyznach firmy OTLAW

- zamek wpuszczany z wkładką patentową

- uszczelka opadająca

CENA (zł)

netto/brutto

(VAT 23%)

Ościeżnica regulowana metalowa:

System przylgowy:

Drzwi jednoskrzydłowe:

max. szerokość „110” – 1224 mm, max. wysokość 2281 mm

Wersja 90 Plus (pozwala uzyskać światło przejścia min. 900 mm przy otwarciu skrzydła o kąt 90°) 1044x2081 mm

Drzwi dwuskrzydłowe pełne:

max. szerokość „110+110” – 2362 mm, max. wysokość 2281 mm

Drzwi dwuskrzydłowe szklone:

max. szerokość „100+100” – 2162 mm, max. wysokość 2281 mm

OPCJONALNE WERSJE SZKLENIA



W1S

W3S

SKRZYDŁA DO OŚCIEŻNICY METALOWEJ str. 222 OŚCIEŻNICA METALOWA str. 226, 228

SZEROKOŚĆ INWESTYCYJNA

szerokość drzwi 90 plus pozwala uzyskać światło przejścia min. 900 mm w przypadku otwarcia skrzydła o kąt 90°.

Regulowana metalowa wykonana z blachy stalowej gr. 1,5 mm standardowo malowanej proszkowo w kolorze białym (RAL 9016 i RAL 9003), szarym (RAL 7047), brązowym (RAL 8014), beżowym (NCS S 2005 Y50R), grafitowym (RAL 7024), czarnym (RAL 9005).

Istnieje możliwość malowania ościeżnic w nietypowych kolorach z palety RAL lub NCS po konsultacji z Działem Sprzedaży. Ościeżnica składa się z części zasadniczej oraz opaski kątowej wsuwanej w część zasadniczą.

Wypożyczenie dodatkowe:

- dekory aluminiowe - str. 261

- wystroje - str. 261

- samozamykacz nawierzchniowy lub kryty, zamki antypaniczne, dźwignie antypaniczne, elektrozaczepy, zwory elektromagnetyczne, kontaktron, zamek dodatkowy - str. 269-273
Możliwość przygotowania w skrzydle frezowania pod zamek (elektroniczny) hotelowy po konsultacji z Działem Sprzedaży.

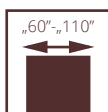

PRZECIWPOŻAROWE POL-SKONE BEZPRZYLGOWE EI60 PLUS SYSTEMU HALSPAN

UWAGA! W celu spełnienia warunków odporności ogniowej do drzwi należy stosować samozamykacz spełniający wymagania normy PN-EN 1154:1999/A1:2004/AC:2010, klamki drzwiowe spełniające wymagania normy PN-EN 1906:2012 (min. klasa B w zakresie związanym z odpornością ogniową) oraz wkładki bębnekowe spełniające wymagania normy PN-EN 1303:2015 (klasa B w zakresie związanym z odpornością ogniową).

Skrzydło w systemie bezprzylgowym. Konstrukcję skrzydła stanowi warstwowa płyta wiórowa z doklejką z drewna iglastego obłożona obustronnie płytami HDF. Nominalna grubość skrzydła wynosi 60 mm.

- Odporność ogniowa EI₆₀
- Izolacyjność akustyczna
- jednoskrzydłowe:
klasa D₁ – 30, D₂ – 25, klasa Rw=32 dB
- dwuskrzydłowe:
klasa D₁ – 25, D₂ – 25, klasa Rw=32 dB
- 3 klasa wytrzymałości mechanicznej wg normy PN-EN 1192:2001
- Dymoszczelność klasa S_a, S₂₀₀ (opcja)
- Krajowa Ocena Techniczna ITB-KOT-2018/0407 wyd.2
- Krajowy Certyfikat Stałości Właściwości Użytkowych nr 020-UWB-2695/W

drzwi EI60 PLUS, ościeżnica stała drewniana



drzwi EI60 PLUS, ościeżnica regulowana drewniana



EI60 PLUS



WERSJA	pełne	szklone	pełne/pełne	szklone/szklone	pełne/szklone
LAMINOWANE CPL 0,2 mm	4038/4966,74	6449/7932,27	7321/9004,83	11896/14632,08	9510/11697,30
UNI MAT PLUS	3861/4749,03	6187/7610,01	7107/8741,61	11419/14045,37	9155/11260,65
LAMISTONE	3903/4800,69	6239/7673,97	7094/8725,62	11507/14153,61	9198/11313,54
SILKSTONE	3903/4800,69	6239/7673,97	7094/8725,62	11507/14153,61	9198/11313,54
SILKSTONE CPL 0,5 mm	4253/5231,19	6589/8104,47	7444/9156,12	11857/14584,11	9548/11744,04
MALOWANE 9003	4712/5795,76	7281/8955,63	8522/10482,06	13518/16627,14	10899/13405,77
MONO1 MAT	4812/5918,76	7381/9078,63	8722/10728,06	13718/16873,14	11099/13651,77
BLACK MAT / MONO2 MAT	4912/6041,76	7481/9201,63	8922/10974,06	13918/17119,14	11299/13897,77
FORNIROWANE GRUPA A	5171/6360,33	7993/9831,39	9355/11506,65	14839/18251,97	11964/14715,72
FORNIROWANE GRUPA B	5336/6563,28	8294/10201,62	9666/11889,18	15379/18916,17	12378/15224,94
FORNIROWANE GRUPA C, D	5548/6824,04	8658/10649,34	10041/12350,43	16025/19710,75	12874/15835,02
SILKWOOD / REALWOOD	5548/6824,04	8658/10649,34	10041/12350,43	16025/19710,75	12874/15835,02

dymoszczelnosc - dopłata: jednoskrzydłowe 100/123; dwuskrzydłowe 200/246

drzwi w wersji pełnej lub pełnej / szklonej (skrzydło szersze szklone, skrzydło węższe pełne)

DOPLATY ZA NIESTANDARDOWE WYMIARY DRZWI PRZECIWOPOZAROWYCH

	standardowa szerokość	nietypowa szerokość „100”	nietypowa szerokość „110”
standardowa wysokość	-	dopłata 10%*	dopłata 20%*
nietypowa wysokość do 2200 mm	dopłata 10%*	dopłata 20%*	dopłata 30%*
nietypowa wysokość do 2300 mm	dopłata 20%*	dopłata 30%*	dopłata 40%*
nietypowa wysokość do 2400 mm	dopłata 30%*	dopłata 40%*	dopłata 50%*
nietypowa wysokość do 2500 mm	dopłata 40%*	dopłata 50%*	dopłata 60%*

*dopłata do drzwi (skrzydło+ościeżnica) Kolorystyka ościeżnic metalowych (str. 223)

dopłata do koloru podstawowego biały (RAL 9003) wg grup kolorystycznych RAL, NCS (str. 295)

Grupa I	Grupa II	Grupa III	Grupa IV	Grupa V
399/490,77	499/613,77	599/736,77	699/859,77	799/982,77

WYMIARY DRZWI

Ościeżnica stała drewniana lub regulowana:
System bezprzylgowy:
Drzwi jednoskrzydłowe:
max. szerokość „110” – 1212 mm, max. wysokość 2500 mm
Wersja 90 Plus (pozwala uzyskać światło przejścia min. 900 mm przy otwarciu skrzydła o kąt 90°) 1072x2075 mm
Drzwi dwuskrzydłowe pełne:
max. szerokość „110+110” – 2330 mm, max. wysokość 2500 mm
Drzwi dwuskrzydłowe szklone:
max. szerokość „100+100” – 2130 mm, max. wysokość 2350 mm
Ościeżnica stała metalowa:
System bezprzylgowy:
Drzwi jednoskrzydłowe:
max. szerokość „110” – 1224 mm, max. wysokość 2281 mm
Wersja 90 Plus (pozwala uzyskać światło przejścia min. 900 mm przy otwarciu skrzydła o kąt 90°) 1084x2081 mm
Drzwi dwuskrzydłowe pełne:
max. szerokość „110+110” – 2340 mm, max. wysokość 2281 mm
Drzwi dwuskrzydłowe szklone:
max. szerokość „100+100” – 2140 mm, max. wysokość 2281 mm

Ościeżnica regulowana metalowa:
System bezprzylgowy:
Drzwi jednoskrzydłowe:
max. szerokość „110” – 1224 mm, max. wysokość 2281 mm
Wersja 90 Plus (pozwala uzyskać światło przejścia min. 900 mm przy otwarciu skrzydła o kąt 90°) 1084x2081 mm
Drzwi dwuskrzydłowe pełne:
max. szerokość „110+110” – 2340 mm, max. wysokość 2281 mm
Drzwi dwuskrzydłowe szklone:
max. szerokość „100+100” – 2140 mm, max. wysokość 2281 mm
Istnieje możliwość wykonania nietypowych szerokości i wysokości drzwi po konsultacji z Działem Sprzedaży.



W1S W3S

SKRZYDŁA DO OŚCIEŻNICY METALOWEJ str. 222

OŚCIEŻNICA METALOWA str. 227, 229

SZEROKOŚĆ INWESTYCYJNA
szerokość drzwi 90 plus pozwala uzyskać światło przejścia min. 900 mm w przypadku otwarcia skrzydła o kąt 90°.

WYKOŃCZENIE SKRZYDŁA

Powierzchnia gładka malowana, fornirowana, pokryta laminatem CPL o grubości od 0,2 do 0,7 mm, laminatem HPL o grubości od 0,7 do 1,0 mm lub folią drewnopodobną. Dostępne wystrójki płaskie, wykonane z ozdobnych listew profilowanych, dekory aluminiowe.

PRZESZKLENIA

Szyba przezroczysta o odporności ogniowej EI60. Ramka sosnowa malowana, fornirowana lub oklejana folią dopasowaną do koloru skrzydła. Dostępne przeszklenie typu bulaj z ramką stalową Ø320 mm (po zewnętrznej stronie ramki).

OŚCIEŻNICE

Ościeżnica malowana, fornirowana, oklejona laminatem CPL 0,15 mm, CPL 0,2 mm lub folią dopasowaną do kolorystyki skrzydła.
Drewniana stała sosnowa – opcjonalnie z listwami maskującymi, ćwierćwałkiem.
Drewniana regulowana z panelami poszerzającymi, opaskami kątowymi oraz listwą maskującą.
Stała metalowa wykonana z blachy stalowej gr. 1,5 mm standardowo malowanej proszkowo w kolorze białym (RAL 9016 i RAL 9003), szarym (RAL 7047), brązowym (RAL 8014), beżowym (NCS S 2005 Y50R), grafitowym (RAL 7024), czarnym (RAL 9005).

Regulowana metalowa wykonana z blachy stalowej gr. 1,5 mm standardowo malowanej proszkowo w kolorze białym (RAL 9016 i RAL 9003), szarym (RAL 7047), brązowym (RAL 8014), beżowym (NCS S 2005 Y50R), grafitowym (RAL 7024), czarnym (RAL 9005).

Istnieje możliwość malowania ościeżnic w nietypowych kolorach z palety RAL lub NCS po konsultacji z Działem Sprzedaży. Ościeżnica składa się z części zasadniczej oraz opaski kątowej wsuwanej w część zasadniczą.

AKCESORIA I WYPOSAŻENIE

Wyposażenie standardowe: (drzwi z ościeżnicą drewnianą lub metalową)
- 3 zawiasy obiektywne typ OBX firmy ECO SCHULTE lub zawiasy kryte TECTUS firmy Simonswerk (opcja za dopłatą)
- zamek główny z wkładką patentową
- uszczelka opadająca

Wyposażenie dodatkowe:
- dekory aluminiowe - str. 261
- wystrójki - str. 261
- zmiana koloru zawiasów na kolor czarny (1 szt.) (dot. zawiasów OBX) - 100/123,00
- samozamykacz nawierzchniowy lub kryty, zamki antypaniczne, dźwignie antypaniczne, elektrozaczepy, zwory elektromagnetyczne, kontaktron, zamek dodatkowy – str. 269-273
Możliwość przygotowania w skrzydle frezowania pod zamek (elektroniczny) hotelowy po konsultacji z Działem Sprzedaży.

CENA (zł)
netto/brutto
(VAT 23%)

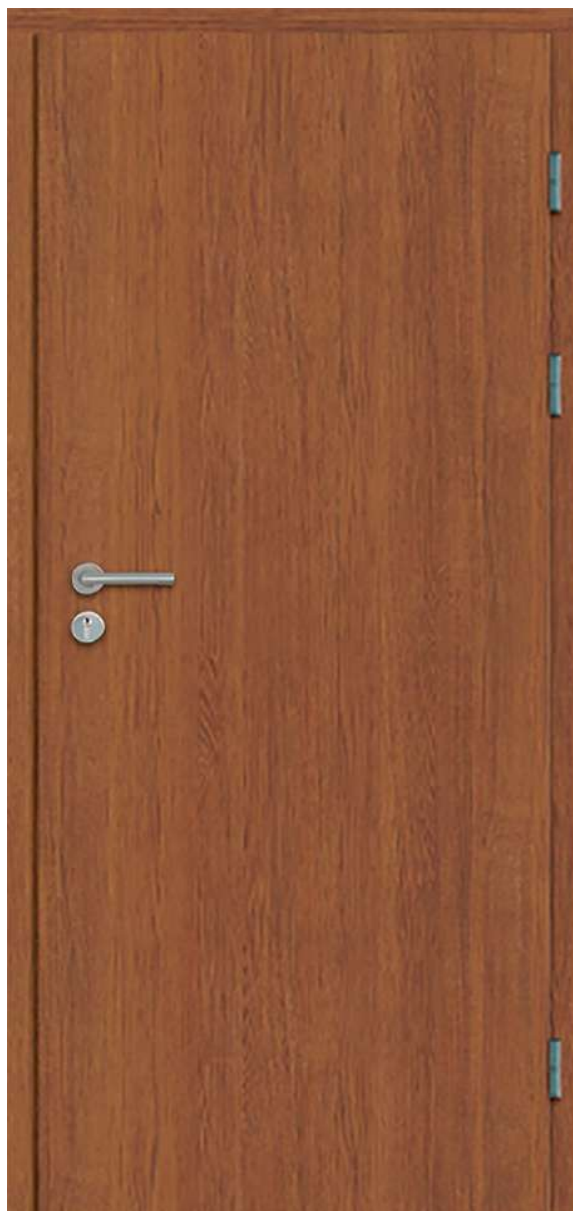
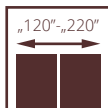
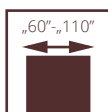

PRZECIWPÓŻAROWE POL-SKONE PRZYLGOWE EI30 PLUS SYSTEMU HALSPAN

UWAGA! W celu spełnienia warunków odporności ogniowej do drzwi należy stosować samozamykacz spełniający wymagania normy PN-EN 1154:1999/A1:2004/AC:2010, kłamki drzwiowe spełniające wymagania normy PN-EN 1906:2012 (min. klasa B w zakresie związanym z odpornością ogniową) oraz wkładki bębnekowe spełniające wymagania normy PN-EN 1303:2015 (klasa B w zakresie związanym z odpornością ogniową).

Drzwi przeciwpożarowe przylgowe EI30 Plus systemu Halspan z ościeżnicą metalową wyposażone opcjonalnie w okucia antypaniczne PHA 2000 lub PHA 2500 oraz zawiasy EXACTA 495 Ø16 mm spełniają wymagania normy PN-EN 1125:2009 w zakresie zdolności do zwolnienia i mogą być stosowane na drogach i wyjściach ewakuacyjnych.

Skrzydło w systemie przylgowym, ościeżnica drewniana i metalowa (stała lub regulowana). Konstrukcję skrzydła stanowi warstwowa płyta wiórowa z dklejką z drewna iglastego obłożona obustronnie płytami HDF. Nominalna grubość skrzydła wynosi 50 mm.

- Odporność ogniowa EI₂30
- izolacyjność akustyczna
- jednoskrzydłowe:
klasa D₁ – 30, D₂ – 25, klasa Rw=32 dB
- dwuskrzydłowe:
klasa D₁ – 25, D₂ – 25, klasa Rw=27 dB
- 3 klasa wytrzymałości mechanicznej wg normy PN-EN 1192:2001
- Dymoszczelność klasa S_a, S₂₀₀ (opcja)
- Krajowa Ocena Techniczna ITB-KOT-2018/0407 wyd.2
- Krajowy Certyfikat Stałości Właściwości Użytkowych nr 020-UWB-2695/W

drzwi EI30 PLUS, ościeżnica stała drewniana



drzwi EI30 PLUS jednoskrzydłowe, ościeżnica regulowana drewniana



EI30 PLUS



WERSJA	pełne	szklone	pełne/pełne	szklone/szklone	pełne/szklone
LAMINOWANE CPL 0,2 mm	2456/3020,88	4514/5552,22	4940/6076,20	7957/9787,11	6499/7993,77
UNI MAT PLUS	2311/2842,53	4407/5420,61	4770/5867,10	7773/9560,79	6378/7844,94
LAMISTONE	2456/3020,88	4514/5552,22	4940/6076,20	7957/9787,11	6499/7993,77
SILKSTONE	2456/3020,88	4514/5552,22	4940/6076,20	7957/9787,11	6499/7993,77
SILKSTONE CPL 0,5 mm	2806/3451,38	4864/5982,72	5290/6506,70	8307/10217,61	6849/8424,27
MALOWANE 9003	2882/3544,86	5165/6352,95	5677/6982,71	9267/11398,41	7431/9140,13
MONO1 MAT	2982/3667,86	5265/6475,95	5877/7228,71	9467/11644,41	7631/9386,13
BLACK MAT / MONO2 MAT	3082/3790,86	5365/6598,95	6077/7474,71	9667/11890,41	7831/9632,13
FORNIROWANE GRUPA A	3224/3965,52	5670/6974,10	6352/7812,96	10367/12751,41	8157/10033,11
FORNIROWANE GRUPA B	3388/4167,24	5970/7343,10	6669/8202,87	10884/13387,32	8566/10536,18
FORNIROWANE GRUPA C, D	3553/4370,19	6246/7682,58	7004/8614,92	11429/14057,67	8991/11058,93
SILKWOOD / REALWOOD	3553/4370,19	6246/7682,58	7004/8614,92	11429/14057,67	8991/11058,93

dymoszczelnność - dopłata: jednoskrzydłowe 100/123; dwuskrzydłowe 200/246

drzwi w wersji pełnej lub pełnej / szklonej (skrzydło szersze szklone, skrzydło węższe pełne)

DOPLĄTY ZA NIESTANDARDOWE WYMIARY DRZWI PRZECIWOPOŻAROWYCH

	standardowa szerokość	nietypowa szerokość „110”	nietypowa szerokość „110”
standardowa wysokość	-	dopłata 10%*	dopłata 20%*
nietypowa wysokość do 2200 mm	dopłata 10%*	dopłata 20%*	dopłata 30%*
nietypowa wysokość do 2300 mm	dopłata 20%*	dopłata 30%*	dopłata 40%*
nietypowa wysokość do 2400 mm	dopłata 30%*	dopłata 40%*	dopłata 50%*
nietypowa wysokość do 2500 mm	dopłata 40%*	dopłata 50%*	dopłata 60%*

*dopłata do drzwi (skrzydło+ościeżnica)
Kolorystyka ościeżnic metalowych (str. 223)

dopłata do koloru podstawowego biały (RAL 9003)
wg grup kolorystycznych RAL, NCS (str. 295)

Grupa I	Grupa II	Grupa III	Grupa IV	Grupa V
399/490,77	499/613,77	599/736,77	699/859,77	799/982,77

WYMIARY DRZWI

Ościeżnica stała drewniana lub regulowana:

System przylgowy:
Drzwi jednoskrzydłowe:
max. szerokość „110” – 1212 mm, max. wysokość 2500 mm
Wersja 90 Plus (pozwala uzyskać światło przejścia min. 900 mm przy otwarciu skrzydła o kąt 90°) 1032x2075 mm
Drzwi dwuskrzydłowe:
max. szerokość „110+110” – 2352 mm, max. wysokość 2500 mm

Ościeżnica stała metalowa:

System przylgowy:
Drzwi jednoskrzydłowe:
max. szerokość „110” – 1204 mm, max. wysokość 2271 mm
Wersja 90 Plus (pozwala uzyskać światło przejścia min. 900 mm przy otwarciu skrzydła o kąt 90°) 1024x2071 mm
Drzwi dwuskrzydłowe:
max. szerokość „110+110” – 2342 mm, max. wysokość 2271 mm

Ościeżnica regulowana metalowa:

System przylgowy:
Drzwi jednoskrzydłowe:
max. szerokość „110” – 1224 mm, max. wysokość 2281 mm
Wersja 90 Plus (pozwala uzyskać światło przejścia min. 900 mm przy otwarciu skrzydła o kąt 90°) 1044x2081 mm
Drzwi dwuskrzydłowe:
max. szerokość „110+110” – 2362 mm, max. wysokość 2281 mm
Istnieje możliwość wykonania nietypowych szerokości i wysokości drzwi po konsultacji z Działem Sprzedaży.

WYKOŃCZENIE SKRZYDŁA

Powierzchnia gładka malowana, fornirowana, pokryta laminatem CPL o grubości od 0,2 do 0,7 mm, laminatem HPL o grubości od 0,7 do 1,0 mm lub folią drewnopodobną. Dostępne wystroje płaskie, wykonane z ozdobnych listew profilowanych, dekory aluminiowe.

PRZESZKLENIA

Szyba przezroczysta o odporności ogniowej EI30. Ramka sosnowa malowana, fornirowana lub oklejana folią w kolorze dopasowanym do koloru skrzydła. Dostępne przeszklenie typu bulaj z ramką stalową Ø320 mm (po zewnętrznej stronie ramki).

OŚCIEŻNICE

Ościeżnica malowana, fornirowana, oklejona laminatem CPL 0,15 mm, CPL 0,2 mm lub folią dopasowaną do kolorystyki skrzydła.
Drewniana stała sosnowa – opcjonalnie z listwami maskującymi, ćwierćwałkiem.
Drewniana regulowana z panelami poszerzającymi, opaskami kątowymi oraz listwą maskującą.
Stała metalowa wykonana z blachy stalowej gr. 1,5 mm standardowo malowanej proszkowo w kolorze białym (RAL 9016 i RAL 9003), szarym (RAL 7047), brązowym (RAL 8014), beżowym (NCS S 2005 Y50R), grafitowym (RAL 7024), czarnym (RAL 9005).

Regulowana metalowa wykonana z blachy stalowej gr. 1,5 mm standardowo malowanej proszkowo w kolorze białym (RAL 9016 i RAL 9003), szarym (RAL 7047), brązowym (RAL 8014), beżowym (NCS S 2005 Y50R), grafitowym (RAL 7024), czarnym (RAL 9005).

Istnieje możliwość malowania ościeżnic w nietypowych kolorach z palety RAL lub NCS po konsultacji z Działem Sprzedaży. Ościeżnica składa się z części zasadniczej oraz opaski kątowej wsuwanej w część zasadniczą.

AKCESORIA I WYPOSAŻENIE

Wypożyczenie standardowe:
(drzwi z ościeżnicą drewnianą lub metalową)
- 3 lub 4 zawiasy czopowe regulowane w 3 płaszczyznach firmy OTLAV
- zamek wpuszczany wraz z wkładką patentową
- uszczelka opadająca

Wypożyczenie dodatkowe:

- dekory aluminiowe - str. 261
- wystroje - str. 261
- samozamykacz nawierzchniowy lub kryty, zamki antypaniczne, dźwignie antypaniczne, elektrozaczepy, zwory elektromagnetyczne, kontaktron, zamek dodatkowy – str. 269-273
Możliwość przygotowania w skrzydle frezowania pod zamek (elektroniczny) hotelowy po konsultacji z Działem Sprzedaży.

CENA (zł)
netto/brutto
(VAT 23%)

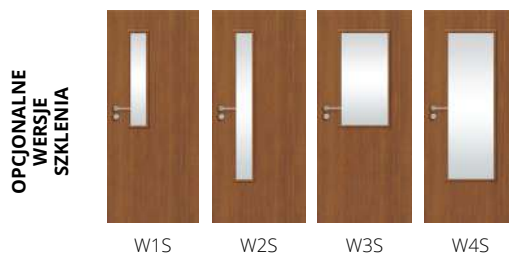

SKRZYDŁA DO OŚCIEŻNICY METALOWEJ str. 222

OŚCIEŻNICA METALOWA str. 226, 228

SZEROKOŚĆ INWESTYCYJNA
szerokość drzwi 90 plus pozwala uzyskać światło przejścia min. 900 mm w przypadku otwarcia skrzydła o kąt 90°.

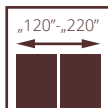
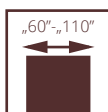

drzwi EI30 PLUS, ościeżnica stała drewniana

PRZECIWPOŻAROWE POL-SKONE BEZPRZYLGOWE EI30 PLUS SYSTEMU HALSPAN

UWAGA! W celu spełnienia warunków odporności ogniowej do drzwi należy stosować samozamykacz spełniający wymagania normy PN-EN 1154:1999/A1:2004/AC:2010, kłamki drzwiowe spełniające wymagania normy PN-EN 1906:2012 (min. klasa B w zakresie związanym z odpornością ogniową) oraz wkładki bębnekowe spełniające wymagania normy PN-EN 1303:2015 (klasa B w zakresie związanym z odpornością ogniową).

Skrzydło w systemie bezprzylgowym, ościeżnica drewniana i metalowa (stała lub regulowana). Konstrukcję skrzydła stanowi warstwowa płyta wiórowa z doklejką z drewna iglastego obłożona obustronnie płytami HDF. Nominalna grubość skrzydła wynosi 50 mm.

- Odporność ogniowa EI₃₀
- izolacyjność akustyczna
- jednoskrzydłowe:
klasa D₁ – 30, D₂ – 25, klasa Rw=32 dB
- dwuskrzydłowe:
klasa D₁ – 25, D₂ – 25, klasa Rw=27 dB
- 3 klasa wytrzymałości mechanicznej wg normy PN-EN 1192:2001
- Dymoszczelność klasa S_a, S₂₀₀ (opcja)
- Krajowa Ocena Techniczna ITB-KOT-2018/0407 wyd.2
- Krajowy Certyfikat Stałości Właściwości Użytkowych nr 020-UWB-2695/W

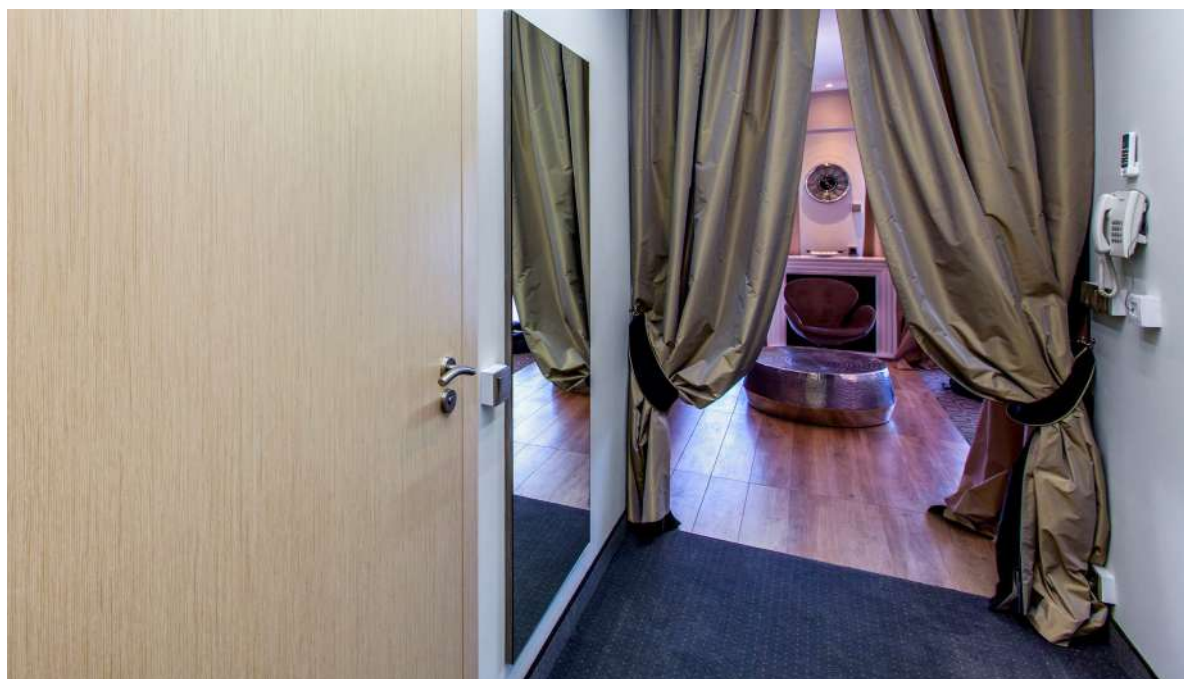

drzwi EI30 PLUS jednoskrzydłowe, ościeżnica stała drewniana



EI30 PLUS



WERSJA	pełne	szklone	pełne/pełne	szklone/szklone	pełne/szklone
LAMINOWANE CPL 0,2 mm	3261/4011,03	5443/6694,89	6549/8055,27	9878/12149,94	8351/10271,73
UNI MAT PLUS	3129/3848,67	5339/6566,97	6393/7863,39	9698/11928,54	8244/10140,12
LAMISTONE	3261/4011,03	5443/6694,89	6549/8055,27	9878/12149,94	8351/10271,73
SILKSTONE	3261/4011,03	5443/6694,89	6549/8055,27	9878/12149,94	8351/10271,73
SILKSTONE CPL 0,5 mm	3611/4441,53	5793/7125,39	6899/8485,77	10228/12580,44	8701/10702,23
MALOWANE 9003	3806/4681,38	6188/7611,24	7528/9259,44	11555/14212,65	9475/11654,25
MONO1 MAT	3906/4804,38	6288/7734,24	7728/9505,44	11755/14458,65	9675/11900,25
BLACK MAT / MONO2 MAT	4006/4927,38	6388/7857,24	7928/9751,44	11955/14704,65	9875/12146,25
FORNIROWANE GRUPA A	4180/5141,40	6792/8354,16	8267/10168,41	12684/15601,32	10402/12794,46
FORNIROWANE GRUPA B	4331/5327,13	7073/8699,79	8560/10528,80	13202/16238,46	10806/13291,38
FORNIROWANE GRUPA C, D	4483/5514,09	7369/9063,87	8874/10915,02	13748/16910,04	11227/13809,21
SILKWOOD / REALWOOD	4483/5514,09	7369/9063,87	8874/10915,02	13748/16910,04	11227/13809,21

dymoszczelność - dopłata: jednoskrzydłowe 100/123; dwuskrzydłowe 200/246

drzwi w wersji pełnej lub pełnej / szklonej (skrzydło szersze szklone, skrzydło węższe pełne)

DOPLĄTY ZA NIESTANDARDOWE WYMIARY DRZWI PRZECIWOŻAROWYCH

	standardowa szerokość	nietyпова szerokość „100”	nietyпова szerokość „110”
standardowa wysokość	-	dopłata 10%*	dopłata 20%*
nietyпова wysokość do 2200 mm	dopłata 10%*	dopłata 20%*	dopłata 30%*
nietyпова wysokość do 2300 mm	dopłata 20%*	dopłata 30%*	dopłata 40%*
nietyпова wysokość do 2400 mm	dopłata 30%*	dopłata 40%*	dopłata 50%*
nietyпова wysokość do 2500 mm	dopłata 40%*	dopłata 50%*	dopłata 60%*

*dopłata do drzwi (skrzydło+ościeżnica)

Kolorystyka ościeżnic metalowych (str. 223)

dopłata do koloru podstawowego biały (RAL 9003) wg grup kolorystycznych RAL, NCS (str. 295)

Grupa I	Grupa II	Grupa III	Grupa IV	Grupa V
399/490,77	499/613,77	599/736,77	699/859,77	799/982,77

WYMIARY DRZWI

Ościeżnica stała drewniana lub regulowana:

System bezprzylgowy:

Drzwi jednoskrzydłowe:

max. szerokość „110” - 1212 mm, max. wysokość 2500 mm

Wersja 90 Plus (pozwala uzyskać światło przejścia min. 900 mm przy otwarciu skrzydła o kąt 90°) 1072x2075 mm

Drzwi dwuskrzydłowe:

max. szerokość „110+110” - 2330 mm, max. wysokość 2500 mm

Ościeżnica stała metalowa:

System bezprzylgowy:

Drzwi jednoskrzydłowe:

max. szerokość „110” - 1224 mm, max. wysokość 2281 mm

Wersja 90 Plus (pozwala uzyskać światło przejścia min. 900 mm przy otwarciu skrzydła o kąt 90°) 1084x2081 mm

Drzwi dwuskrzydłowe:

max. szerokość „110+110” - 2340 mm, max. wysokość 2281 mm

WYKOŃCZENIE SKRZYDŁA

Powierzchnia gładka malowana, fornirowana, pokryta laminatem CPL o grubości od 0,2 do 0,7 mm, laminatem HPL o grubości od 0,7 do 1,0 mm lub folią drewnopodobną. Dostępne wystroje płaskie, wykonane z ozdobnych listew profilowanych, dekory aluminiowe.

PRZESZKLENIA

Szyba przezroczysta o odporności ogniowej EI30. Ramka sosnowa malowana, fornirowana lub oklejana folią w kolorze dopasowanym do koloru skrzydła. Dostępne przeszklenie typu balaj z ramką stalową Ø320 mm (po zewnętrznej stronie ramki).

OŚCIEŻNICE

Ościeżnica malowana, fornirowana, oklejona laminatem CPL 0,15 mm, CPL 0,2 mm lub folią dopasowaną do kolorystyki skrzydła.

Drewniana stała sosnowa - opcjonalnie z listwami maskującymi, ćwierćwałkiem.

Drewniana regulowana z panelami poszerzającymi, opaskami kątowymi oraz listwą maskującą.

Stać metalowa wykonana z blachy stalowej gr. 1,5 mm standardowo malowanej proszkowo w kolorze białym (RAL 9016 i RAL 9003), szarym (RAL 7047), brązowym (RAL 8014), beżowym (NCS S 2005 Y50R), grafitowym (RAL 7024), czarnym (RAL 9005).

Ościeżnica regulowana metalowa:

System bezprzylgowy:

Drzwi jednoskrzydłowe:

max. szerokość „110” - 1224 mm, max. wysokość 2281 mm

Wersja 90 Plus (pozwala uzyskać światło przejścia min. 900 mm przy otwarciu skrzydła o kąt 90°) 1084x2081 mm

Drzwi dwuskrzydłowe:

max. szerokość „110+110” - 2340 mm, max. wysokość 2281 mm

Istnieje możliwość wykonania nietypowych szerokości i wysokości drzwi po konsultacji z Działem Sprzedaży.

SZEROKOŚĆ INWESTYCYJNA

szerokość drzwi 90 plus pozwala uzyskać światło przejścia min. 900 mm w przypadku otwarcia skrzydła o kąt 90°.

SKRZYDŁA DO OŚCIEŻNICY METALOWEJ str. 222

OŚCIEŻNICA METALOWA str. 227, 229



W1S

W2S

W3S

W4S

OPCJONALNE WERSJE SZKLENIA

AKCESORIA I WYPOSAŻENIE

Wyposażenie standardowe:

- (drzwi z ościeżnicą drewnianą lub metalową)
- 3 zawiasy obiektowe typ OBX firmy ECO SCHULTE lub zawiasy kryte TECTUS firmy Simonswerk (opcja za dopłatą)
- zamek wpuszczany wraz z wkładką patentową
- uszczelka opadająca

Wyposażenie dodatkowe:

- dekory aluminiowe - str. 261
- wystroje - str. 261
- samozamykacz nawierzchniowy lub kryty, zamki

CENA (zł)
netto/brutto
(VAT 23%)

antypaniczne, dźwignie antypaniczne, elektrozaczepty, zwory elektromagnetyczne, kontaktron, zamek dodatkowy - str. 269-273

- wizjer panoramiczny - stal nierdzewna 95/116,85; mosiądz, antracyt, czarny mat 100/123,00
- zmiana koloru zawiasów na kolor czarny (1 szt.) (dot. zawiasów OBX) - 100/123,00

Możliwość przygotowania w skrzydle frezowania pod zamek (elektroniczny) hotelowy po konsultacji z Działem Sprzedaży.

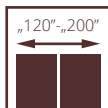
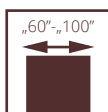

PRZECIWPOŻAROWE POL-SKONE PRZYLGWOWE

FR EI30

System Pol-Skone
z naświetlami lub bez naświetli

UWAGA! W celu spełnienia warunków odporności ogniowej do drzwi należy stosować samozamykacz spełniający wymagania normy PN-EN 1154:1999/A1:2004/AC:2010, klamki drzwiowe spełniające wymagania normy PN-EN 1906:2012 (min. klasa B w zakresie związanym z odpornością ogniową) oraz wkładki bębnekowe spełniające wymagania normy PN-EN 1303:2015 (klasa B w zakresie związanym z odpornością ogniową).

Drzwi są przeznaczone do stosowania jako drzwi wewnętrzne wejściowe w budownictwie mieszkaniowym, zamieszkania zbiorowego, użyteczności publicznej oraz przemysłowym, stanowiące, zgodnie z terminologią ustaloną w normie PN-B-91000:1996, zamknięcia otworów w ścianach wewnętrznych, między klatką schodową lub korytarzem a pomieszczeniami.

Skrzydło w systemie przylgowym. Konstrukcję skrzydła stanowi ramiak z drewna iglastego obłożony obustronnie płytami HDF. Wypełnienie stanowi specjalna konstrukcja Pol-Skone. Nominalna grubość skrzydła wynosi 50 mm dla drzwi o $R_w = 32$ dB.

- Odporność ogniowa EI₂30
- izolacyjność akustyczna klasa D₁ - 30, D₂ - 25, klasa R_w=32 dB
- 3 klasa wytrzymałości mechanicznej wg normy PN-EN 1192:2001
- Krajowa Ocena Techniczna ITB-KOT-2020/1370 wyd.1
- Krajowy Certyfikat Stałości Właściwości Użytkowych nr 020-UWB-1937/W

drzwi FR EI30, ościeżnica stała drewniana

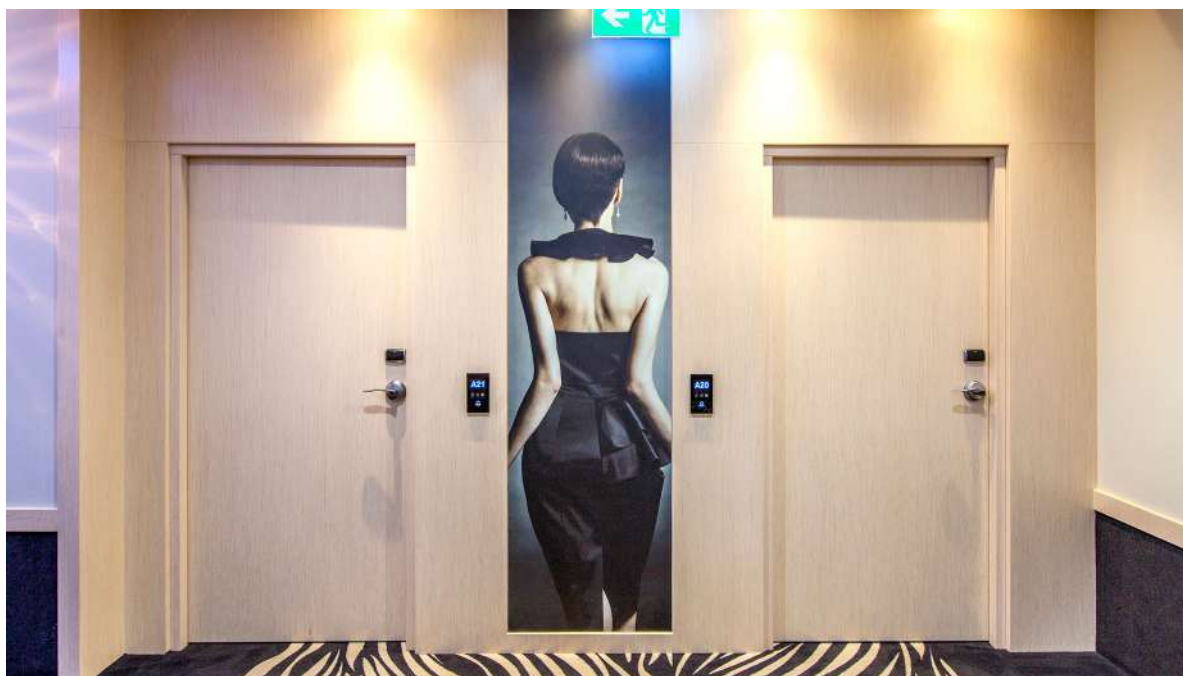

drzwi przeciwpożarowe FR EI30, ościeżnica stała drewniana



FR EI30



WERSJA	EI30 SR 32	EI30-1S
LAMINOWANE CPL 0,2 mm	2354/2895,42	4336/5333,28
UNI MAT PLUS	2119/2606,37	4024/4949,52
LAMISTONE	2244/2760,12	4141/5093,43
SILKSTONE	2244/2760,12	4141/5093,43
SILKSTONE CPL 0,5 mm	2594/3190,62	4491/5523,93
MALOWANE 9003	2802/3446,46	4985/6131,55
MONO1 MAT	2902/3569,46	5085/6254,55
BLACK MAT / MONO2 MAT	3002/3692,46	5185/6377,55
FORNIROWANE GRUPA A	3079/3787,17	5471/6729,33
FORNIROWANE GRUPA B	3245/3991,35	5754/7077,42
FORNIROWANE GRUPA C, D	3411/4195,53	6035/7423,05
SILKWOOD / REALWOOD	3411/4195,53	6035/7423,05

Przykładowe zamki hotelowe dla drzwi FR EI30:

- serii Signature lub serii Classic firmy VingCard,
- serii LE8P + klamka z kontrolą dostępu serii XS4 firmy Salto,
- serii LOB 5500 Adel, serii LOB 8005, serii LOB 8002, firmy ASSA ABLOY Opening Solutions Poland S.A.
- serii HDL MF 20, serii HDL MF 20 N, serii HDL MF 65, firmy Hartmann Tresore,
- serii Be-Tech 6536M-65A, serii Be-Tech Guardian RFID Elegant, serii Be-Tech G1, firmy Guangdong BeTech Security Systems Co. LTD,
- serii Ilco 790 RFID, serii Saflok RT, serii Saflok Quantum RFID, firmy Dormakaba,
- serii Trillium, serii Advance, firmy Onity,

dopłata CPL 0,5 mm, CPL 0,7 mm do drzwi w powłoce CPL (dopłata do standardowej wysokości drzwi)

CPL 0,5 mm („60” - „90”)	CPL 0,7 mm („60” - „90”)	CPL 0,5 mm („90+” - „110”)	CPL 0,7 mm („90+” - „110”)
160/196,80	170/209,10	195/239,85	205/252,15



WERSJA	EI 30-2	EI30-2S	EI30-3S
LAMINOWANE CPL	4650/5719,50	6957/8557,11	6488/7980,24
UNI MAT PLUS	4281/5265,63	7143/8785,89	6101/7504,23
LAMISTONE	4436/5456,28	7303/8982,69	6195/7619,85
SILKSTONE	4436/5456,28	7303/8982,69	6195/7619,85
SILKSTONE CPL 0,5 mm	4786/5886,78	7653/9413,19	6545/8050,35
MALOWANE 9003	5364/6597,72	8826/10855,98	7431/9140,13
MONO1 MAT	5564/6843,72	9026/11101,98	7631/9386,13
BLACK MAT / MONO2 MAT	5764/7089,72	9226/11347,98	7831/9632,13
FORNIROWANE GRUPA A	5890/7244,70	9690/11918,70	8157/10033,11
FORNIROWANE GRUPA B	6181/7602,63	10172/12511,56	8561/10530,03
FORNIROWANE GRUPA C, D	6489/7981,47	10672/13126,56	8996/11065,08
SILKWOOD / REALWOOD	6489/7981,47	10672/13126,56	8996/11065,08

dopłata do koloru podstawowego biały (RAL 9003) wg grup kolorystycznych RAL, NCS (str. 295)

Grupa I	Grupa II	Grupa III
399/490,77	499/613,77	599/736,77
Grupa IV	Grupa V	
699/859,77	799/982,77	

NAŚWIETLA BOCZNE I GÓRNE

	cena za 1mb
ECO TOP	377/463,71
LAMINOWANE CPL	377/463,71
HIGH TOP	377/463,71
LAMISTONE	377/463,71
SILKSTONE	377/463,71
MALOWANE 9003	447/549,81
MONO1 MAT	547/672,81
BLACK MAT / MONO2 MAT	647/795,81
FORNIROWANE GRUPA A	500/615,00
FORNIROWANE GRUPA B	500/615,00
FORNIROWANE GRUPA C, D	525/645,75
SILKWOOD / REALWOOD	525/645,75

Naświetla boczne i górne naświetle na profilu ościeżnicy stałej 100 mm x 55 mm o odporności ogniowej EI30, maksymalny wymiar naświetli bocznych 944 mm x 2175 mm, maksymalny wymiar naświetli górnych 2152 mm x 425 mm, minimalny wymiar długości jednego boku naświetla 300 mm (cena za 1 mb)
standard: szkło przezroczyste ognioodporne (m²):
1660/2041,80

**cena naświetla = cena 1mbx2 (A+B)
+ cena 1mkw szkła x A X B**

Wynik z badań akustycznych drzwi pełnych jednoskrzydłowych FR EI30 system Pol-Skone z naświetłem bocznym wynosi Rw(C, Ctr) = 32 (0;-1) dB.

Wynik z badań akustycznych drzwi szklonych jednoskrzydłowych FR EI30 system Pol-Skone z naświetłem bocznym wynosi Rw(C, Ctr) = 35 (0;-1) dB.

WYMIARY DRZWI

Ościeżnica stała drewniana lub regulowana 1012x2075 mm max. szerokość „100” – 1112 mm, max. wysokość 2175 mm

SZEROKOŚĆ INWESTYCYJNA
Szerokość 90 Plus - 1032 mm.
Szerokość drzwi 1032 mm pozwala uzyskać światło przejścia min. 900 mm w przypadku otwarcia skrzydła o kąt 90°.

Drzwi dwuskrzydłowe:
„30”+„90”* (1352 mm), „40”+„90”* (1452 mm), „50”+„90”* (1552 mm), „60”+„90”* (1652 mm), „70”+„90” (1752 mm), „80”+„90” (1852 mm), „90”+„90” (1952 mm);
*skrzydło o szerokości „30”, „40”, „50”, „60” tylko w wersji pełnej.
max. szerokość „100”+„100” – 2152 mm, max. wysokość 2175 mm

WYKOŃCZENIE SKRZYDŁA

Powierzchnia gładka malowana, fornirowana, pokryta laminatem CPL o grubości od 0,2 mm do 0,7 mm, laminatem HPL o grubości od 0,7 mm do 1 mm lub folią drewnopodobną. Dostępne są wystrój wykonane z ozdobnych listew profilowych, dekory aluminiowe.

PRZESZKLENIA

Szyba przezroczysta o odporności ogniowej EI30. Ramka dębowa malowana, fornirowana lub oklejana folią w kolorze dopasowanym do koloru skrzydła.

OŚCIEŻNICE

Ościeżnica malowana, fornirowana, oklejona laminatem CPL 0,15 mm, CPL 0,2 mm lub folią dopasowaną do kolorystyki skrzydła.

Drewniana stała sosnowa - opcjonalnie z listwami maskującymi, ćwierćwałkiem.

Drewniana regulowana z panelami poszerzającymi, opaskami kątowymi oraz listwą maskującą.

AKCESORIA I WYPOSAŻENIE

Wyposażenie standardowe FR EI30:

- zawiasy czopowe regulowane w 3 płaszczyznach
- zamek wpuszczany z wkładką bębnową
- uszczelka opadająca

Wyposażenie dodatkowe:

- wystrój, panele ze stali nierdzewnej, dekory aluminiowe
- zamek elektromotoryczny EL560/EL561
- zamki wpuszczane kodowane (hotelowe)

- samozamykacz nawierzchniowy lub kryty
- dodatkowe zamki wpuszczane
- elektrozaczepty awersyjne lub rewersyjne
- kontaktron
- zwora elektromagnetyczna
- trzymacz elektromagnetyczny

CENA (zł)
netto/brutto
(VAT 23%)

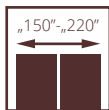
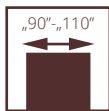

drzwi FR EI30, ościeżnica stała drewniana

PRZECIWPÓŻAROWE EWAKUACYJNE

Drzwi FR EI30 SR32

(jedno i dwuskrzydłowe z ościeżnicą drewnianą, pełne lub szklone)

- Odporność ogniowa - EI₂30
- izolacyjność akustyczna klasa D₁ - 30, D₂ - 25, klasa Rw=32 dB
- 3 klasa wytrzymałości mechanicznej wg normy PN-EN 1192:2001
- Krajowa Ocena Techniczna ITB-KOT-2020/1370 wyd. 1
- Krajowy Certyfikat Stałości Właściwości Użytkowych nr 020-UWB-1937/W

Drzwi EI30 Plus systemu Halspan

(jedno i dwuskrzydłowe z ościeżnicą metalową, pełne lub szklone)

- Odporność ogniowa - EI₂30
- izolacyjność akustyczna:
- drzwi jednoskrzydłowe - klasa D₁ - 30, D₂ - 25, klasa Rw=32 dB
- drzwi dwuskrzydłowe klasa D₁ - 25, D₂ - 25, klasa Rw=27 dB
- 3 klasa wytrzymałości mechanicznej wg normy PN-EN 1192:2001
- Krajowa Ocena Techniczna ITB-KOT-2018/0407 wyd. 2
- Krajowy Certyfikat Stałości Właściwości Użytkowych nr 020-UWB-2695/W

Drzwi EI60 Plus systemu Halspan

(jedno i dwuskrzydłowe z ościeżnicą metalową, pełne lub szklone)

- Odporność ogniowa - EI₂60
- izolacyjność akustyczna:
- drzwi jednoskrzydłowe klasa D₁ - 30, D₂ - 25, klasa Rw=32 dB
- drzwi dwuskrzydłowe klasa D₁ - 25, D₂ - 25, klasa Rw=32 dB
- 3 klasa wytrzymałości mechanicznej wg normy PN-EN 1192:2001
- Krajowa Ocena Techniczna ITB-KOT-2018/0407 wyd. 2
- Krajowy Certyfikat Stałości Właściwości Użytkowych nr 020-UWB-2695/W



drzwi przeciwpożarowe FR EI30, ościeżnica stała drewniana



**CENA DRZWI EWAKUACYJNYCH PRZECIWOŻAROWYCH SYSTEMU POL-SKONE =
CENA DRZWI PRZECIWOŻAROWYCH SYSTEMU POL-SKONE
+ CENA DŹWIGNI ANTYPANICZNEJ DORMAKABA PHA 2000 (STR. 271)
+ CENA ZAWIASÓW OBIEKTOWYCH OBX (STR. 269)**

**CENA DRZWI EWAKUACYJNYCH PRZECIWOŻAROWYCH EI30 PLUS, EI60 PLUS =
CENA DRZWI PRZECIWOŻAROWYCH EI30 PLUS, EI60 PLUS
+ CENA DŹWIGNI ANTYPANICZNEJ DORMAKABA PHA 2000 (STR. 271)**

SZEROKOŚĆ INWESTYCYJNA
szerokość drzwi 90 plus pozwala uzyskać światło przejścia min. 900 mm w przypadku otwarcia skrzydła o kąt 90°.

dopłata CPL 0,5 mm, CPL 0,7 mm do drzwi w powłoce CPL (dopłata do standardowej wysokości drzwi)

CPL 0,5 mm („60” - „90”)	CPL 0,7 mm („60” - „90”)	CPL 0,5 mm („90+” - „110”)	CPL 0,7 mm („90+” - „110”)
160/196,80	170/209,10	195/239,85	205/252,15

WYMIARY DRZWI

Drzwi FR EI30 SR32, system przylgowy
drzwi jednoskrzydłowe:
szerokość „90” - „100” - 1012 - 1112 mm, max. wysokość 2175 mm
Wersja 90 Plus (pozwala uzyskać światło przejścia min. 900 mm przy otwarciu skrzydła o kąt 90°) szer. 1032 mm.
drzwi dwuskrzydłowe:
szerokość „90+60” - „100+100” - 1653 - 2153 mm, max. wysokość 2175 mm.

Drzwi EI30 Plus systemu Halspan, system przylgowy
ościeżnica stała metalowa
drzwi jednoskrzydłowe:
szerokość „90” - „110” - 1004 - 1204 mm, max. wysokość 2271 mm.
Wersja 90 Plus (pozwala uzyskać światło przejścia min. 900 mm przy otwarciu skrzydła o kąt 90°) szer. 1024 mm.
drzwi dwuskrzydłowe:
szerokość „90+60” - „110+110” - 1642 - 2342 mm, max. wysokość 2271 mm.
ościeżnica metalowa regulowana
drzwi jednoskrzydłowe:
szerokość „90” - „110” - 1024 - 1224 mm, max. wysokość 2281 mm.
Wersja 90 Plus (pozwala uzyskać światło przejścia min. 900 mm przy otwarciu skrzydła o kąt 90°) szer. 1044 mm.
drzwi dwuskrzydłowe:
szerokość „90+60” - „110+110” - 1662 - 2362 mm, max. wysokość 2281 mm.

Drzwi EI60 Plus systemu Halspan, system przylgowy
ościeżnica metalowa stała.
drzwi jednoskrzydłowe:
szerokość „90” - „110” - 1004-1204 mm, max. wysokość 2271 mm.
Wersja 90 Plus (pozwala uzyskać światło przejścia min. 900 mm przy otwarciu skrzydła o kąt 90°) szer. 1024 mm.
drzwi dwuskrzydłowe pełne:
szerokość „90+60” - „110+110” - 1642-2342 mm, max. wysokość 2271 mm.
drzwi dwuskrzydłowe szklone: „90+60” - „100+100” - 1642-2142 mm, max. wysokość 2271 mm.
ościeżnica metalowa regulowana.
drzwi jednoskrzydłowe:
szerokość „90” - „110” - 1024-1224 mm, max. wysokość 2281 mm.
Wersja 90 Plus (pozwala uzyskać światło przejścia min. 900 mm przy otwarciu skrzydła o kąt 90°) szer. 1044 mm.
drzwi dwuskrzydłowe pełne:
szerokość „90+60” - „110+110” - 1662 - 2362 mm, max. wysokość 2281 mm.
drzwi dwuskrzydłowe szklone: „90+60” - „100+100” - 1662-2162 mm, max. wysokość 2281 mm.

WYKOŃCZENIE SKRZYDŁA Powierzchnia gładka malowana, fornirowana, pokryta laminatem CPL o grubości od 0,2 mm do 0,7 mm, laminatem HPL o grubości od 0,7 mm do 1 mm lub folią drewnopodobną. Dostępne są wystrój wykonane z ozdobnych listew profilowych, dekory aluminiowe.

PRZESZKLENIA Szymba przezroczysta o odporności ogniowej EI30 lub EI60. Ramka malowana, fornirowana lub oklejana folią w kolorze dopasowanym do koloru skrzydła.

OŚCIEŻNICE Ościeżnica malowana, fornirowana, oklejona laminatem CPL 0,15 mm, CPL 0,2 mm lub folią dopasowaną do kolorystyki skrzydła.
Drewniana stała sosnowa - opcjonalnie z listwami maskującymi, ćwierćwałkiem.

Drewniana regulowana z panelami poszerzającymi, opaskami kątowymi oraz listwą maskującą.
Metalowa stała lub regulowana EI30 PLUS lub EI60 PLUS.

AKCESORIA I WYPOSAŻENIE
Wypożyczenie standardowe FR EI30 SR32:
- 3 zawiasy obiektowe typu OBX firmy Eco Schulte
- dźwignia antypaniczna nawierzchniowa PHA 2102 firmy Dormakaba (str. 271)
- uszczelka opadająca

Wypożyczenie standardowe EI30 Plus systemu Halspan:
- 3 lub 4 zawiasy czopowe regulowane w 3 płaszczyznach EXACTA 495 Ø16 firmy OTLAV
- drzwi jednoskrzydłowe - dźwignia antypaniczna nawierzchniowa PHA 2000 firmy Dormakaba lub dźwignia antypaniczna z zamkiem wpuszczanym PHA 2500 firmy Dormakaba
- drzwi dwuskrzydłowe - dźwignia antypaniczna nawierzchniowa PHA 2000 firmy Dormakaba
- uszczelka opadająca

Wypożyczenie standardowe EI60 Plus systemu Halspan:
- 4 zawiasy czopowe regulowane w 3 płaszczyznach EXACTA 495 Ø16 firmy OTLAV
- drzwi jednoskrzydłowe - dźwignia antypaniczna nawierzchniowa PHA 2000 firmy Dormakaba lub dźwignia antypaniczna z zamkiem wpuszczanym PHA 2500 firmy Dormakaba
- drzwi dwuskrzydłowe - dźwignia antypaniczna nawierzchniowa PHA 2000 firmy Dormakaba
- uszczelka opadająca

Wypożyczenie dodatkowe:
Drzwi FR EI30 SR32
- dekory aluminiowe, kontaktron, samozamykacz nawierzchniowy
Drzwi EI30 Plus systemu Halspan
- dekory aluminiowe, samozamykacz nawierzchniowy
Drzwi EI60 Plus systemu Halspan
- dekory aluminiowe, samozamykacz nawierzchniowy

CENA (zł)
netto/brutto
(VAT 23%)

SKRZYDŁO EI30 PLUS, EI60 PLUS, AKUSTIK 32 DB III KLASA MECHANICZNA DO OŚCIEŻNICY METALOWEJ



SKRZYDŁO EI30 PLUS

WERSJA	pełne	szklone (W1S, W2S, W3S)	szklone (W4S)	pełne	szklone	pełne/szklone
LAMINOWANE CPL 0,2 mm	1770/2177,10	3833/4714,59	3903/4800,69	3567/4387,41	6368/7832,64	5135/6316,05
LAMISTONE, SILKSTONE	1770/2177,10	3833/4714,59	3903/4800,69	3567/4387,41	6368/7832,64	5135/6316,05
SILKSTONE CPL 0,5 mm	2120/2607,60	4183/5145,09	4253/5231,19	3917/4817,91	6718/8263,14	5485/6746,55
UNI MAT PLUS	1770/2177,10	3833/4714,59	3903/4800,69	3567/4387,41	6368/7832,64	5135/6316,05
MALOWANE 9003	2167/2665,41	4406/5419,38	4486/5517,78	4251/5228,73	7636/9392,28	5913/7272,99
MONO1 MAT	2267/2788,41	4506/5542,38	4586/5640,78	4451/5474,73	7836/9638,28	6113/7518,99
BLACK MAT / MONO2 MAT	2367/2911,41	4606/5665,38	4686/5763,78	4651/5720,73	8036/9884,28	6313/7764,99
FORNIROWANE GRUPA A	2380/2927,40	4837/5949,51	4926/6058,98	4668/5741,64	8383/10311,09	6492/7985,16
FORNIROWANE GRUPA B	2534/3116,82	5120/6297,60	5213/6411,99	4963/6104,49	8859/10896,57	6875/8456,25
FORNIROWANE GRUPA C, D	2686/3303,78	5385/6623,55	5483/6744,09	5277/6490,71	9357/11509,11	7273/8945,79
SILKWOOD / REALWOOD	2686/3303,78	5385/6623,55	5483/6744,09	5277/6490,71	9357/11509,11	7273/8945,79

dymszczelność - dopłata jednoskrzydłowe 100/123,00, dwuskrzydłowe 200/246,00

SKRZYDŁO EI60 PLUS

WERSJA	pełne	szklone (W1S, W3S)	szklone	pełne	szklone	pełne/szklone
LAMINOWANE CPL 0,2 mm	2376/2922,48	4821/5929,83	-	3766/4632,18	7609/9359,07	5688/6996,24
LAMISTONE, SILKSTONE	2376/2922,48	4821/5929,83	-	3766/4632,18	7609/9359,07	5688/6996,24
SILKSTONE CPL 0,5 mm	2726/3352,98	5171/6360,33	-	4116/5062,68	7959/9789,57	6038/7426,74
UNI MAT PLUS	2376/2922,48	4821/5929,83	-	3766/4632,18	7609/9359,07	5688/6996,24
MALOWANE 9003	2937/3612,51	5610/6900,30	-	4700/5781,00	8958/11018,34	6829/8399,67
MONO1 MAT	3037/3735,51	5710/7023,30	-	4900/6027,00	9158/11264,34	7029/8645,67
BLACK MAT / MONO2 MAT	3137/3858,51	5810/7146,30	-	5100/6273,00	9358/11510,34	7229/8891,67
FORNIROWANE GRUPA A	3225/3966,75	6160/7576,80	-	5159/6345,57	9833/12094,59	7496/9220,08
FORNIROWANE GRUPA B	3411/4195,53	6499/7993,77	-	5474/6733,02	10380/12767,40	7924/9746,52
FORNIROWANE GRUPA C, D	3613/4443,99	6843/8416,89	-	5803/7137,69	10954/13473,42	8376/10302,48
SILKWOOD / REALWOOD	3613/4443,99	6843/8416,89	-	5803/7137,69	10954/13473,42	8376/10302,48

dymszczelność - dopłata jednoskrzydłowe 100/123,00, dwuskrzydłowe 200/246,00

SKRZYDŁO AKUSTIK 32 dB III KLASA MECHANICZNA

WERSJA	pełne	szklone (W1S, W2S, W3S)	szklone (W4S)	pełne	szklone	pełne/szklone
LAMINOWANE CPL 0,2 mm	1595/1961,85	3658/4499,34	3728/4585,44	3217/3956,91	6018/7402,14	4785/5885,55
LAMISTONE, SILKSTONE	1595/1961,85	3658/4499,34	3728/4585,44	3217/3956,91	6018/7402,14	4785/5885,55
SILKSTONE CPL 0,5 mm	1945/2392,35	4008/4929,84	4078/5015,94	3567/4387,41	6368/7832,64	5135/6316,05
UNI MAT PLUS	1595/1961,85	3658/4499,34	3728/4585,44	3217/3956,91	6018/7402,14	4785/5885,55
MALOWANE	1992/2450,16	4231/5204,13	4311/5302,53	3901/4798,23	7286/8961,78	5563/6842,49
MALOWANE - szary, beż	2092/2573,16	4331/5327,13	4411/5425,53	4101/5044,23	7486/9207,78	5763/7088,49
MALOWANE - czarny, sage	2192/2696,16	4431/5450,13	4511/5548,53	4301/5290,23	7686/9453,78	5963/7334,49
FORNIROWANE GRUPA A	2205/2712,15	4662/5734,26	4751/5843,73	4318/5311,14	8033/9880,59	6142/7554,66
FORNIROWANE GRUPA B	2359/2901,57	4945/6082,35	5038/6196,74	4613/5673,99	8509/10466,07	6525/8025,75
FORNIROWANE GRUPA C, D	2511/3088,53	5210/6408,30	5308/6528,84	4927/6060,21	9007/11078,61	6923/8515,29

Kolorystyka ościeżnic metalowych (str. 223)

dopłata do koloru podstawowego biały (RAL 9003) wg grup kolorystycznych RAL, NCS (str. 295)

Grupa I	Grupa II	Grupa III	Grupa IV	Grupa V
399/490,77	499/613,77	599/736,77	699/859,77	799/982,77

W celu spełnienia wymogów Krajowej Oceny Technicznej skrzydła sprzedawane są w komplecie z ościeżnicą metalową.

CENA (zł) netto/brutto (VAT 23%)

KOLORYSTYKA

OŚCIEŻNICE METALOWE

Standardowa kolorystyka dostępna w standardowej powierzchni wykończenia PÓŁMAT

KOLORY STANDARD



TABELA DOPŁAT KOLORYSTYKI RAL
brak możliwości wykonania ościeżnic w kolorystyce NCS
dopłata do sztuki ościeżnicy

Grupa kolorystyczna	(1-5 szt.)	(6-10 szt.)	(powyżej 10 szt.)
GRUPA I	+20%	+10%	+5%
GRUPA II	+30%	+20%	+10%
GRUPA III	+35%	+20%	+10%
GRUPA IV	+40%	+25%	+15%
GRUPA V	+60%	+60%	+60%

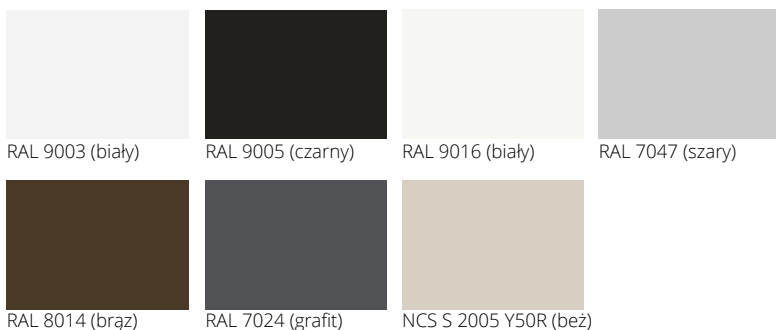

TABELA DOPŁAT – STRUKTURY
dopłata do ceny podstawowej ościeżnicy metalowej

system przylgowy	+20%
system bezprylgowy	+10%
HARMONY w kolorze RAL 9003, RAL 9005	+10%

PALETA RAL PODZIAŁU KOLORÓW (dotyczy ościeżnic metalowych i aluminiowych)

GRUPA I

1000 1001 1002 1011 1013 1015 1019 1020 3009 4001 5000 5001 5004 5005 5007 5008 5009 5010 5011 5013 5014 5017 5019 5020 5021 5022 5023 5024 6000 6003
6004 6005 6006 6007 6008 6011 6012 6013 6014 6015 6019 6020 6026 6027 6033 6034 7000 7001 7002 7003 7004 7005 7006 7008 7009 7010 7011 7012 7013 7015
7016 7021 7022 7023 7026 7030 7031 7032 7033 7034 7035 7036 7037 7038 7039 7040 7042 7043 7044 7045 7046 8000 8001 8002 8003 8004 8007 8011 8012 8015
8017 8019 8022 8023 8024 8025 8028 9001 9002 9010 1024HR 6021HR 9004HR 9005HR

GRUPA II

1014 3000 3001 3002 3004 3007 3011 3013 3016 4002 4008 5002 5003 5012 5015 5018 6017 6022 6025 6029 9018 3031HR4005HR4006HR6002HR8008HR

GRUPA III

3003 3005 3020 3022 6010 6018 6024 1024HR4004HR4010HR6032HR

GRUPA IV

3012 3014 6001 6028 3027HR4003HR4007HR6037HR

GRUPA V

1003 1004 1005 1006 1016 1017 1018 1021 1023 1027 1032 1033 1034 1037 2000 2001 2002 2004 2009 2010 2011 2012 3018 1027HR1028HR2003HR2008HR3028HR 9006

Kolorystyka RAL ościeżnic metalowych oraz ościeżnic aluminiowych różni się od kolorystyki RAL skrzydeł drzwiowych malowanych z uwagi na różną technologię aplikacji materiału.

Kolory laminatów CPL 0,15 i CPL 0,2 POL-SKONE

	CPL 0,15	CPL 0,2	CPL 0,5	CPL 0,7	kolorystyka ościeżnica metalowa
szary jasny	kod 289	kod 222	kod 922	kod 722	RAL 7035
antracyt	kod 531	kod 821	kod 926	kod 726	RAL 7024
czarny	kod 244	kod 844	kod 946	kod 746	RAL 9005
biały	kod 258	kod 820	kod 945	kod 745	RAL 9016
super biały	kod 213	-	-	-	RAL 9003

- **stałe lub regulowane**
- **drewniane, stalowe lub z MDF**
- **opaski łączone pod kątem 45° i 90°**
- **do drzwi wewnętrznych, wejściowych, technicznych**
- **system przylgowy, ukryty, bezprzylgowy, odwrotnej przyłgi**

OŚCIEŻNICE

Podstawowym kryterium rozróżniającym ościeżnice jest ich konstrukcja, która może być stała lub regulowana.

Dobrze dobrana powinna pasować zarówno pod względem technicznym – do grubości muru, jak i estetycznym – do stylu wnętrza oraz wzoru i koloru skrzydła drzwiowego.







ościeżnica REGULOWANA METALOWA DO DRZWI EI30 PLUS, EI60 PLUS

DEDYKOWANA DO

Skrzydeł przeciwpożarowych EI30 PLUS, EI60 PLUS

KOLORYSTYKA

Ościeżnica malowana farbą proszkową.
Kolory standard: biały (RAL 9003), czarny (RAL 9005), biały (RAL 9016), szary (RAL 7047), brąz (RAL 8014), grafit (RAL 7024), beż (NCS S 2005 Y50R)
Pozostałe kolory wg palet RAL dostępne za dopłatą - wg tabeli dopłat (str. 223)

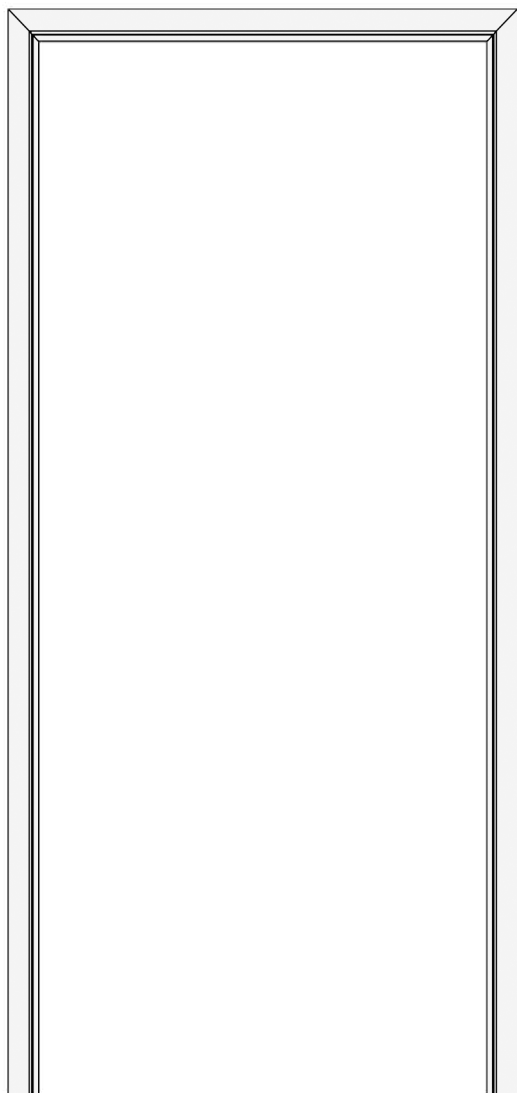

Konieczność podkucia otworu w ścianie pod puszką osłonową.

Ościeżnica wykonana z blachy o grubości 1,5 mm.

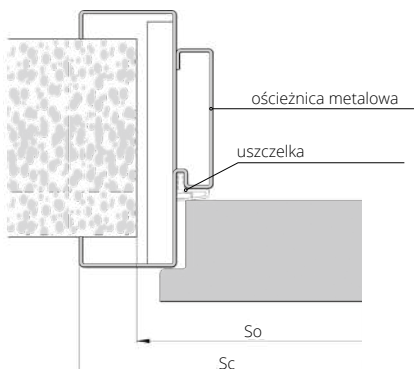

symbol	zakres mm	drzwi jednoskrzydłowe EI30 PLUS (str. 214)		
		„90”	„100”	„110”
S30	100-130	1460/1795,80	1534/1886,82	1610/1980,30
S31	130-160	1460/1795,80	1534/1886,82	1610/1980,30
S32	160-190	1468/1805,64	1544/1899,12	1793/2205,39
S33	190-220	1627/2001,21	1710/2103,30	1800/2214,00
S34	220-250	1634/2009,82	1717/2111,91	1800/2214,00
S35	250-280	1634/2009,82	1717/2111,91	1809/2225,07
S36	280-310	1643/2020,89	1726/2122,98	1809/2225,07
S37	310-340	1643/2020,89	1726/2122,98	1809/2225,07
S38	340-370	1649/2028,27	1733/2131,59	1816/2233,68
S39	370-400	1649/2028,27	1733/2131,59	1816/2233,68

do dwuskrzydłowych dopłata +50%

symbol	zakres mm	drzwi jednoskrzydłowe EI60 PLUS (str. 210)		
		„90”	„100”	„110”
S60	100-130	1485/1826,55	1560/1918,80	1634/2009,82
S61	130-160	1485/1826,55	1560/1918,80	1634/2009,82
S62	160-190	1485/1826,55	1560/1918,80	1634/2009,82
S63	190-220	1652/2031,96	1733/2131,59	1816/2233,68
S64	220-250	1660/2041,80	1743/2143,89	1827/2247,21
S65	250-280	1660/2041,80	1743/2143,89	1827/2247,21
S66	280-310	1667/2050,41	1750/2152,50	1833/2254,59
S67	310-340	1677/2062,71	1767/2173,41	1851/2276,73
S68	340-370	1677/2062,71	1767/2173,41	1851/2276,73
S69	370-400	1677/2062,71	1767/2173,41	1851/2276,73

do dwuskrzydłowych dopłata +50%

DOPLATY

wzmocnienie pod elektrozapczep	80/98,40
wzmocnienie pod samozamykacz kryty GEZE BOXER 2-4; ITS 96 2-4; ITS 96 3-6	50/61,50
kontaktron MC 250 wpuszczany	53/65,19
kołnierz montażowy MC200-S19 do kontaktronu (kolor biały) (do ościeżnic metalowych)	30/36,90

SZEROKOŚĆ

drzwi jednoskrzydłowe					drzwi dwuskrzydłowe				
typ	So	Sc	Ho	Hc	typ	So	Sc	Ho	Hc
„60”	665	724	2055	2081	„120”	1303	1362	2055	2081
„70”	765	824			„130”	1403	1462		
„80”	865	924			„140”	1503	1562		
„90”	965	1024			„150”	1603	1662		
„90” plus	985	1044			„160”	1703	1762		
„100”	1065	1124			„170”	1803	1862		
„110”	1165	1224			„180”	1903	1962		
					„190”	2003	2062		
					„200”	2103	2162		

* szerokość 90 plus pozwala uzyskać światło przejścia min. 900 mm w przypadku otwarcia skrzydła o kąt 90°.



ościeżnica REGULOWANA METALOWA DUO DO DRZWI EI30 PLUS, EI60 PLUS

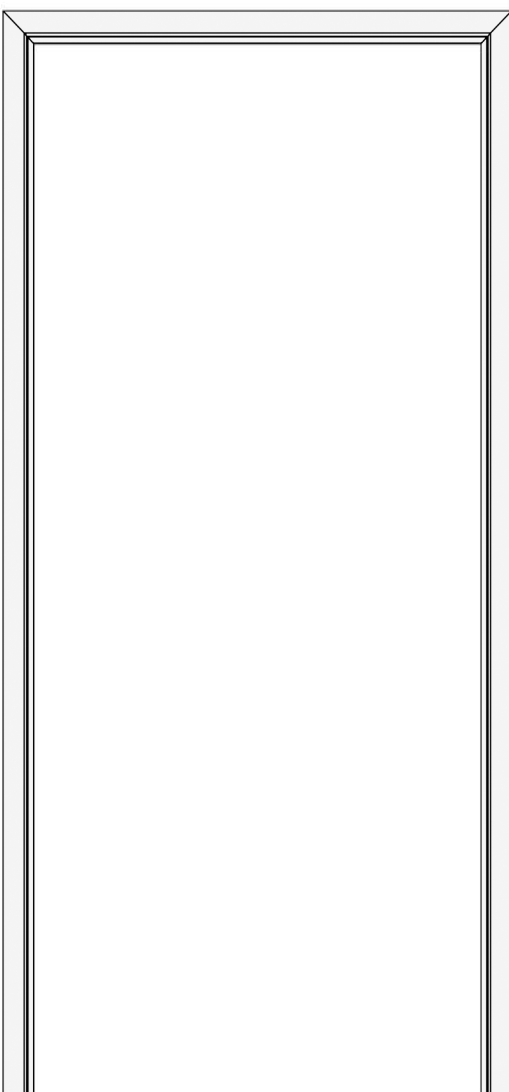

Konieczność podkucia otworu w ścianie pod puszkę osłonową.

Ościeżnica wykonana z blachy o grubości 1,5 mm.

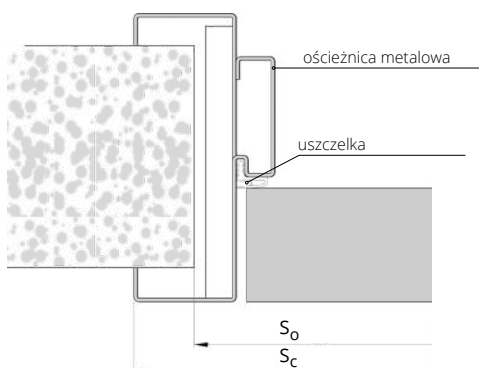

S_o – szerokość otworu montażowego
S_c – szerokość całkowita ościeżnicy
H_o – wysokość otworu montażowego
H_c – wysokość całkowita ościeżnicy

CENA (zł) netto/brutto (VAT 23%)

DEDYKOWANA DO

Skrzydeł przeciwpożarowych EI30 PLUS, EI60 PLUS

KOLORYSTYKA

Ościeżnice metalowe DUO wyposażone w zawiasy obiektowe OBX ECO SCHULTE. Zawiasy kryte TECTUS firmy Simonswerk za dopłatą (str. 270)

Ościeżnica malowana farbą proszkową. Kolory standard: biały (RAL 9003), czarny (RAL 9005), biały (RAL 9016), szary (RAL 7047), brąz (RAL 8014), grafit (RAL 7024), beż (NCS S 2005 Y50R). Pozostałe kolory wg palet RAL dostępne za dopłatą - wg tabeli dopłat (str. 223)

symbol	zakres mm	drzwi jednoskrzydłowe EI30 PLUS (str. 216)		
		„90”	„100”	„110”
D30	100-130	1859/2286,57	1943/2389,89	2084/2563,32
D31	130-160	1859/2286,57	1943/2389,89	2084/2563,32
D32	160-190	1867/2296,41	1950/2398,50	2092/2573,16
D33	190-220	2026/2491,98	2134/2624,82	2268/2789,64
D34	220-250	2026/2491,98	2134/2624,82	2268/2789,64
D35	250-280	2026/2491,98	2134/2624,82	2268/2789,64
D36	280-310	2251/2768,73	2360/2902,80	2494/3067,62
D37	310-340	2251/2768,73	2360/2902,80	2494/3067,62
D38	340-370	2251/2768,73	2360/2902,80	2494/3067,62
D39	370-400	2251/2768,73	2360/2902,80	2494/3067,62

do dwuskrzydłowych dopłata +50%

symbol	zakres mm	drzwi jednoskrzydłowe EI60 PLUS (str. 212)		
		„90”	„100”	„110”
D60	100-130	1859/2286,57	1943/2389,89	2084/2563,32
D61	130-160	1859/2286,57	1943/2389,89	2084/2563,32
D62	160-190	1867/2296,41	1950/2398,50	2092/2573,16
D63	190-220	2026/2491,98	2134/2624,82	2268/2789,64
D64	220-250	2026/2491,98	2134/2624,82	2268/2789,64
D65	250-280	2026/2491,98	2134/2624,82	2268/2789,64
D66	280-310	2251/2768,73	2360/2902,80	2494/3067,62
D67	310-340	2251/2768,73	2360/2902,80	2494/3067,62
D68	340-370	2251/2768,73	2360/2902,80	2494/3067,62
D69	370-400	2251/2768,73	2360/2902,80	2494/3067,62

do dwuskrzydłowych dopłata +50%

DOPLATY

wzmocnienie pod elektrozaczep	80/98,40
wzmocnienie pod samozamykacz kryty GEZE BOXER 2-4; ITS 96 2-4; ITS 96 3-6	50/61,50
dopłata za zawiasy	str. 271
kontaktron MC 250 wpuszczany	53/65,19
kołnierz montażowy MC200-S19 do kontaktronu (kolor biały) (do ościeżnic metalowych)	30/36,90

SZEROKOŚĆ

drzwi jednoskrzydłowe			drzwi dwuskrzydłowe		
typ	S _c	S _o	typ	S _c	S _o
„60”	724	665	„120”	1340	1280
„70”	824	765	„130”	1440	1380
„80”	924	865	„140”	1540	1480
„90”	1024	965	„150”	1640	1580
„90” plus	1084	1025	„160”	1740	1680
„100”	1124	1065	„170”	1840	1780
„110”	1224	1165	„180”	1940	1880
			„190”	2040	1980
			„200”	2140	2080

WYSOKOŚĆ

H _o	H _c
2055	2081

* szerokość 90 plus pozwala uzyskać światło przejścia min. 900 mm w przypadku otwarcia skrzydła o kąt 90°.



ościeżnica STAŁA METALOWA DO DRZWI EI30 PLUS, EI60 PLUS

DEDYKOWANA DO

Skrzydeł przeciwpożarowych EI30 PLUS, EI60 PLUS

KOLORYSTYKA

Ościeżnica malowana farbą proszkową.
Kolory standard: biały (RAL 9003), czarny (RAL 9005), biały (RAL 9016), szary (RAL 7047), brąz (RAL 8014), grafit (RAL 7024), beż (NCS S 2005 Y50R)
Pozostałe kolory wg palet RAL dostępne za dopłatą - wg tabeli dopłat (str. 223)

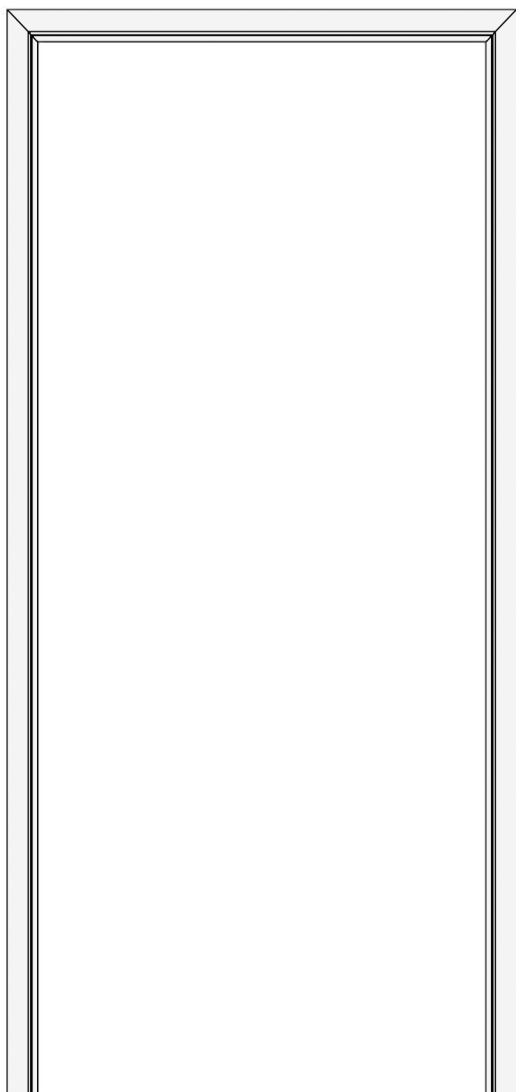

symbol	zakres mm	drzwi jednoskrzydłowe EI30 PLUS (str. 214)		
		„90”	„100”	„110”
UD EI30 PLUS	100	1029 /1265,67	1084 /1333,32	1131 /1391,13
standardowy zakres 100 mm szerokości 100-150 mm dostępne po konsultacji z Działem Handlowym do dwuskrzydłowych dopłata +50%				

symbol	zakres mm	drzwi jednoskrzydłowe EI60 PLUS (str. 210)		
		„90”	„100”	„110”
UD EI60 PLUS	100	1107 /1361,61	1169 /1437,87	1216 /1495,68
standardowy zakres 100 mm szerokości 100-150 mm dostępne po konsultacji z Działem Handlowym do dwuskrzydłowych dopłata +50%				

DOPLATY

wzmocnienie pod elektrozaczep	80 /98,40
wzmocnienie pod samozamykacz kryty GEZE BOXER 2-4; ITS 96 2-4; ITS 96 3-6	50 /61,50
kontaktron MC 250 wpuszczany	53 /65,19
kołnierz montażowy MC200-S19 do kontaktronu (kolor biały) (do ościeżnic metalowych)	30 /36,90

Konieczność podkucia otworu w ścianie pod puszkę osłonową.

Ościeżnica wykonana z blachy o grubości 1,5 mm.

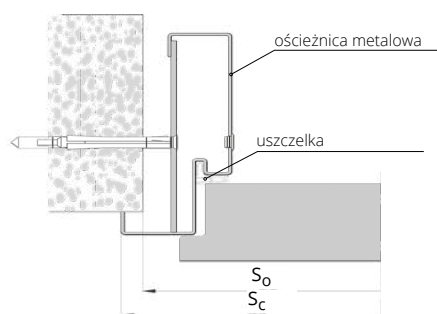

SZEROKOŚĆ

drzwi jednoskrzydłowe					drzwi dwuskrzydłowe				
typ	S ₀	S _c	H ₀	H _c	typ	S ₀	S _c	H ₀	H _c
„60”	680	704			„120”	1320	1342		
„70”	780	804			„130”	1420	1442		
„80”	880	904			„140”	1520	1542		
„90”	980	1004	2060	2071	„150”	1620	1642		
„90” plus	1000	1024			„160”	1720	1742	2060	2071
„100”	1080	1104			„170”	1820	1842		
„110”	1180	1204			„180”	1920	1942		
					„190”	2020	2042		
					„200”	2120	2142		

* szerokość 90 plus pozwala uzyskać światło przejścia min. 900 mm w przypadku otwarcia skrzydła o kąt 90°.



ościeżnica **STAŁA**

METALOWA DUO DO DRZWI EI30 PLUS, EI60 PLUS

DEDYKOWANA DO

Skrzydeł przeciwpożarowych EI30 PLUS, EI60 PLUS

Ościeżnice metalowe DUO przystosowane pod zawiasy obiektowe OBX ECO SCHULTE lub pod zawiasy kryte TECTUS firmy Simonswerk (opcja za dopłatą) (str. 270)

KOLORYSTYKA

Ościeżnica malowana farbą proszkową.
Kolory standard: biały (RAL 9003), czarny (RAL 9005), biały (RAL 9016), szary (RAL 7047), brąz (RAL 8014), grafit (RAL 7024), beż (NCS S 2005 Y50R)
Pozostałe kolory wg palet RAL dostępne za dopłatą - wg tabeli dopłat (str. 223)

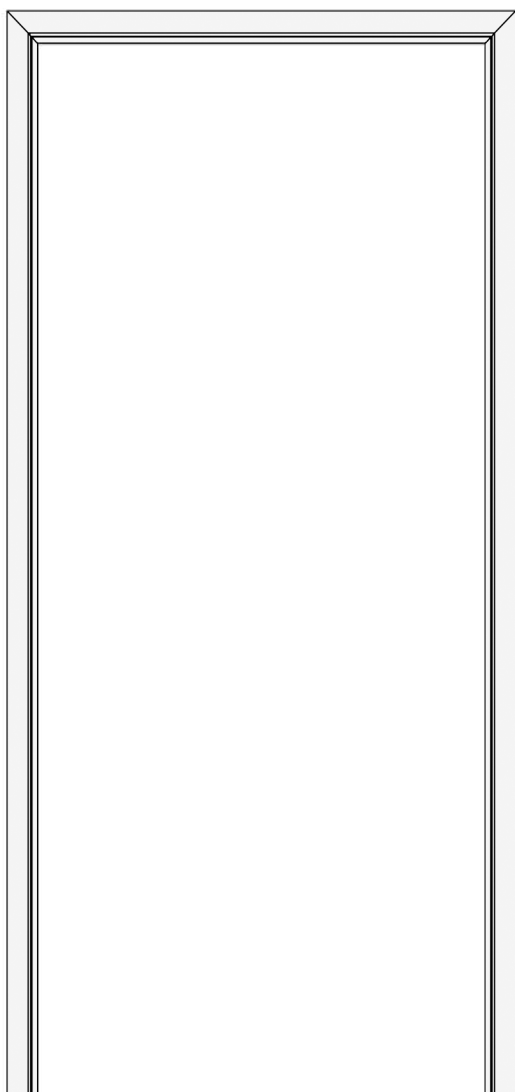

Konieczność podkucia otworu w ścianie pod puszkę osłonową.

symbol	zakres mm	drzwi jednoskrzydłowe EI30 PLUS (str. 216)		
		„90”	„100”	„110”
UD EI30 PLUS	100	1396 /1717,08	1450 /1783,50	1574 /1936,02
standardowy zakres 100 mm szerokości 100-150 mm dostępne po konsultacji z Działem Handlowym do dwuskrzydłowych dopłata +50%				

symbol	zakres mm	drzwi jednoskrzydłowe EI60 PLUS (str. 212)		
		„90”	„100”	„110”
UD EI60 PLUS	100	1396 /1717,08	1450 /1783,50	1574 /1936,02
standardowy zakres 100 mm szerokości 100-150 mm dostępne po konsultacji z Działem Handlowym do dwuskrzydłowych dopłata +50%				

DOPLATY

wzmocnienie pod elektrozaczep	80 /98,40
wzmocnienie pod samozamykacz kryty GEZE BOXER 2-4; ITS 96 2-4; ITS 96 3-6	50 /61,50
dopłata za zawiasy	str. 271
kontaktron MC 250 wpuszczany	53 /65,19
kołnierz montażowy MC200-S19 do kontaktronu (kolor biały) (do ościeżnic metalowych)	30 /36,90

Ościeżnica wykonana z blachy o grubości 1,5 mm.

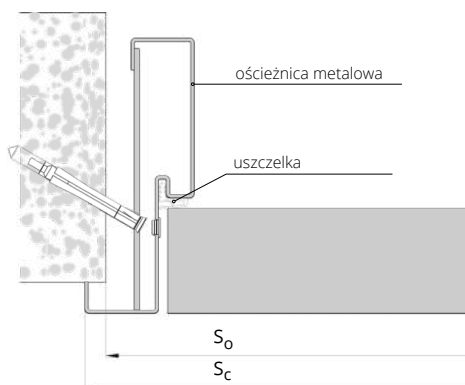

SZEROKOŚĆ					
drzwi jednoskrzydłowe			drzwi dwuskrzydłowe		
typ	S _c	S ₀	typ	S ₀	S _c
„60”	724	680	„120”	1296	1340
„70”	824	780	„130”	1396	1440
„80”	924	880	„140”	1496	1540
„90”	1024	980	„150”	1596	1640
„90”plus	1084	1040	„160”	1696	1740
„100”	1124	1080	„170”	1796	1840
„110”	1224	1180	„180”	1896	1940
			„190”	1996	2040
			„200”	2096	2140
WYSOKOŚĆ				H ₀	H _c
				2060	2081

* szerokość 90 plus pozwala uzyskać światło przejścia min. 900 mm w przypadku otwarcia skrzydła o kąt 90°.



ościeżnica **STAŁA**

METALOWA DUO SYSTEM POL-SKONE



**UWAGA! W CENIE OŚCIEŻNICY METALOWEJ DUO
ZAWIERAJĄ SIĘ ZAWIASY KRYTE DUO**

DEDYKOWANA DO

Drzwi wewnątrzlokowych

Ościeżnica metalowa bezprylgowa przystosowana pod zawiasy kryte DUO, wykonana z blachy o grubości 1,5 mm.

KOLORYSTYKA

Ościeżnica malowana farbą proszkową.
Kolory standard: biały (RAL 9003), czarny (RAL 9005), biały (RAL 9016), szary (RAL 7047), brąz (RAL 8014), grafit (RAL 7024), beż (NCS S 2005 Y50R)
Pozostałe kolory wg palet RAL dostępne za dopłatą - wg tabeli dopłat (str. 223)



		drzwi jednoskrzydłowe			drzwi dwuskrzydłowe		
symbol	zakres w mm	„60”÷„80”	„90”	„100”÷„110”	„60”÷„60”, „60”÷„70”, „60”÷„80”, „70”÷„70”, „70”÷„80”	„90”÷„60”	„160”÷„200”
FD93	101	1037 /1275,51	1153 /1418,19	1286 /1581,78	1614 /1985,22	1851 /2276,73	2175 /2675,25
	ilość zawiasów krytych	2 szt.	3 szt.	3 szt.	4 szt.	6 szt.	6 szt.

DOPLATY

ościeżnica krótsza o 50 mm lub 100 mm	+10%
ościeżnica wyższa o 50 mm	+5%
ościeżnica wyższa o 100 mm	+10%
ościeżnica wyższa o 150 mm	+15%
ościeżnica wyższa o 200 mm	+20%
wzmocnienie pod samozamykacz nawierzchniowy	25/30,75
wzmocnienie pod samozamykacz kryty GEZE BOXER 2-4; ITS 96 2-4	50/61,50
zawias DUO do ościeżnicy metalowej (kryty) - 1 szt.	110/135,30
elektrozaczep BIRA z wyślizgiem (rewersyjny) F12R-C (12V DC) (w tym blacha zaczepowa SPEC-727 i przystosowanie pod elektrozaczep)*	310/381,30
elektrozaczep BIRA z wyślizgiem (awersyjny) F12U-C (12V AC/DC) (w tym blacha zaczepowa SPEC-727 i przystosowanie pod elektrozaczep)*	270/332,10
kontaktron MC 250 wpuszczany	53/65,19
kołnierz montażowy MC200-S19 do kontaktronu (kolor biały) (do ościeżnic metalowych)	30/36,90

*do skrzydeł wyposażonych w zamek ECO Schulte GBS 12 dopłata + **50/61,50**

W przypadku ościeżnic wyposażonych w elektrozaczep konieczność zwiększenia szerokości otworu montażowego dodatkowo o 5 mm.

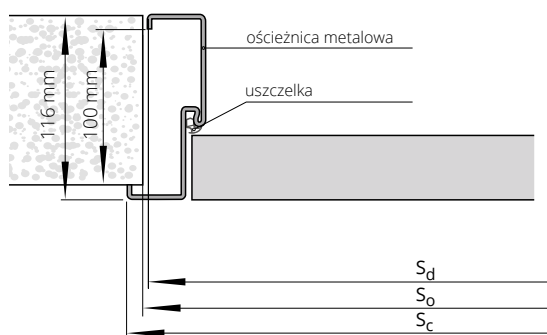

SZEROKOŚĆ

drzwi jednoskrzydłowe				drzwi dwuskrzydłowe			
typ	S _o	S _d	S _c	typ	S _o	S _d	S _c
„60”	685	675	701	„120”	1300	1290	1316
„70”	785	775	801	„130”	1400	1390	1416
„80”	885	875	901	„140”	1500	1490	1516
„80”plus	910	900	926	„150”	1600	1590	1616
„90”	985	975	1001	„160”	1700	1690	1716
„90”plus	1010	1000	1026	„170”	1800	1790	1816
„100”	1085	1075	1101	„180”	1900	1890	1916
„110”	1185	1175	1201	„190”	2000	1990	2016
				„200”	2100	2090	2116

WYSOKOŚĆ

	H _o	H _c	H _d
	2060	2068	2055

S_d - szerokość drzwi po zewnętrznej stronie ościeżnicy
S_o - szerokość otworu montażowego
S_c - szerokość całkowita ościeżnicy

H_d - wysokość drzwi po zewnętrznej stronie ościeżnicy
H_o - wysokość otworu montażowego
H_c - wysokość całkowita ościeżnicy

CENA (zł) **netto**/brutto (VAT 23%)



ościeżnica STAŁA METALOWA SYSTEM POL-SKONE

DEDYKOWANA DO

Drzwi wewnątrzlokalowych

Ościeżnice metalowe w zależności od typu wykonane z blachy o grubości:

FD14 - grubość 1,5 mm
FD12 - grubość 1,5 mm

KOLORYSTYKA

Ościeżnica malowana farbą proszkową.
Kolory standard: biały (RAL 9003), czarny (RAL 9005), biały (RAL 9016), szary (RAL 7047), brąz (RAL 8014), grafit (RAL 7024), beż (NCS S 2005 Y50R)
Pozostałe kolory wg palet RAL dostępne za dopłatą - wg tabeli dopłat (str. 223)

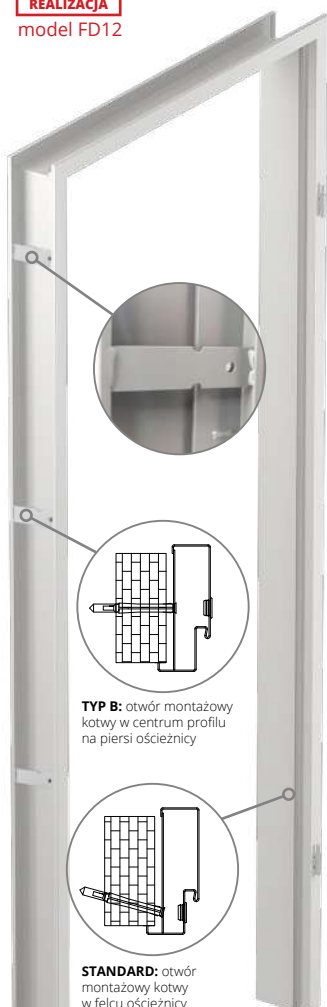

TYP B: otwór montażowy kotwy w centrum profilu na pierś ościeżnicy

STANDARD: otwór montażowy kotwy w felcu ościeżnicy

DOPLATY

* możliwość zamówienia otworów montażowych na powierzchni ościeżnicy

	drzwi jednoskrzydłowe		drzwi dwuskrzydłowe	
typ ościeżnicy	„60”±„80”	„90”±„120”	„120”±„150”	„160”±„200”
FD14 mała	460/565,80	495/608,85	607/746,61	831/1022,13
FD12 duża*	580/713,40	636/782,28	755/928,65	1005/1236,15
ościeżnica krótsza o 50 mm lub 100 mm				+10%
ościeżnica wyższa o 50 mm				+5%
ościeżnica wyższa o 100 mm				+10%
ościeżnica wyższa o 150 mm				+15%
ościeżnica wyższa o 200 mm				+20%
próg ze stali nierdzewnej do ościeżnicy FD12 - 1 szt.				170/209,10
wzmocnienie pod samozamykacz nawierzchniowy				25/30,75
dodatkowy zawias typ M do ościeżnicy metalowej (szer. „60”-„80”) - 1 szt.				17/20,91
zamiana zawiasu na typ T do ościeżnicy metalowej (szer. „60”-„80”) - 1 szt.				30/36,90
elektrozaczep awersyjny BIRA F12U (12V AC/DC) w tym blacha zaczepowa i przystosowanie pod elektrozaczep				270/332,10
elektrozaczep rewersyjny BIRA F12R (12V DC) w tym blacha zaczepowa i przystosowanie pod elektrozaczep				300/369,00
kontaktron MC 250 wpuszczany				53/65,19
kołnierz montażowy MC200-S19 do kontaktronu (kolor biały) (do ościeżnic metalowych)				30/36,90

W skrzydłach wewnątrzlokalowych POL-SKONE z ościeżnicą metalową i samozamykaczem stosowane są standardowo zawiasy typ T („60” - „80” - 3 szt., „90” - „120” - 4 szt.)

Konieczność podkucia otworu w ścianie pod puszkę osłonową.

Sd – szerokość drzwi po zewnętrznej stronie ościeżnicy
So – szerokość otworu montażowego
Sc – szerokość całkowita ościeżnicy

Hd – wysokość drzwi po zewnętrznej stronie ościeżnicy
Ho – wysokość otworu montażowego
Hc – wysokość całkowita ościeżnicy

SZEROKOŚĆ FD14

	drzwi jednoskrzydłowe				drzwi dwuskrzydłowe			
typ	S _o	S _d	S _c	typ	S _o	S _d	S _c	
„60”	673	633	697	„120”	1307	1267	1331	
„70”	773	733	797	„130”	1407	1367	1431	
„80”	873	833	897	„140”	1507	1467	1531	
„80”plus	883	843	907	„150”	1607	1567	1631	
„90”	973	933	997	„160”	1707	1667	1731	
„90”plus	983	943	1007	„170”	1807	1767	1831	
„100”	1073	1033	1097	„180”	1907	1867	1931	
„110”	1173	1133	1197	„190”	2007	1967	2031	
„120”	1273	1233	1297	„200”	2107	2067	2131	

WYSOKOŚĆ

	H _d	H _o	H _c
	2036	2046	2068

SZEROKOŚĆ FD12

	drzwi jednoskrzydłowe				drzwi dwuskrzydłowe			
typ	S _o	S _d	S _c	typ	S _o	S _d	S _c	
„60”	681	671	697	„120”	1315	1305	1331	
„70”	781	771	797	„130”	1415	1405	1431	
„80”	881	871	897	„140”	1515	1505	1531	
„80”plus	891	881	907	„150”	1615	1605	1631	
„90”	981	971	997	„160”	1715	1705	1731	
„90”plus	991	981	1007	„170”	1815	1805	1831	
„100”	1081	1071	1097	„180”	1915	1905	1931	
„110”	1181	1171	1197	„190”	2015	2005	2031	
„120”	1281	1271	1297	„200”	2115	2105	2131	

WYSOKOŚĆ

	H _d	H _o	H _c
	2055	2060	2068

W przypadku ościeżnic wyposażonych w elektrozaczep konieczność zwiększenia szerokości otworu montażowego dodatkowo o 5 mm.

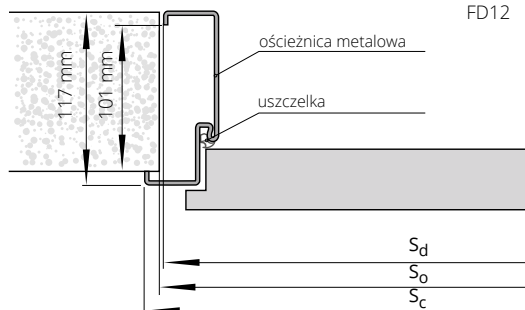
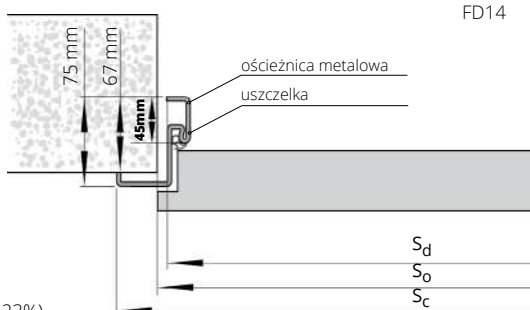



ościeżnica REGULOWANA METALOWA DUO SYSTEM POL-SKONE

UWAGA! W CENIE OŚCIEŻNICY METALOWEJ DUO ZAWIERAJĄ SIĘ ZAWIASY KRYTE DUO

DEDYKOWANA DO

Drzwi wewnętrzne lokalowych

Ościeżnica metalowa bezprzylgowa przystosowana pod zawiasy kryte DUO. Ościeżnica wykonana z blachy o grubości 1,5 mm.

KOLORYSTYKA

Ościeżnica malowana farbą proszkową. Kolory standard: biały (RAL 9003), czarny (RAL 9005), biały (RAL 9016), szary (RAL 7047), brąz (RAL 8014), grafit (RAL 7024), beż (NCS S 2005 Y50R). Pozostałe kolory wg palet RAL dostępne za dopłatą - wg tabeli dopłat (str. 223)



symbol	zakres w mm	drzwi jednoskrzydłowe			drzwi dwuskrzydłowe		
		„60” - „80”	„90”	„100” - „110”	„60”+„60”, „60”+„70”, „60”+„80”, „70”+„70”, „70”+„80”	„90”+„60”	„160”-„200”
F71	110-140	1377/1693,71	1504/1849,92	1740/2140,20	2138/2629,74	2392/2942,16	2789/3430,47
F72	140-170	1441/1772,43	1568/1928,64	1808/2223,84	2203/2709,69	2454/3018,42	2850/3505,50
F73	170-200	1508/1854,84	1634/2009,82	1861/2289,03	2266/2787,18	2517/3095,91	2915/3585,45
F74	200-230	1570/1931,10	1693/2082,39	1933/2377,59	2330/2865,90	2582/3175,86	2964/3645,72
F75	230-260	1633/2008,59	1758/2162,34	2059/2532,57	2392/2942,16	2645/3253,35	2979/3664,17
F76	260-290	1785/2195,55	1822/2241,06	2123/2611,29	2507/3083,61	2759/3393,57	3105/3819,15
F77	290-320	1806/2221,38	1932/2376,36	2186/2688,78	2521/3100,83	2773/3410,79	3171/3900,33
F78	320-350	1822/2241,06	1949/2397,27	2251/2768,73	2582/3175,86	2834/3485,82	3231/3974,13
F79	350-380	1888/2322,24	2015/2478,45	2314/2846,22	2647/3255,81	2900/3567,00	3295/4052,85
ilość zawiasów krytych		2 szt.	3 szt.	3 szt.	4 szt.	6 szt.	6 szt.

UWAGA! W cenę wliczone zawiasy DUO do ościeżnicy metalowej.

DOPLATY

ościeżnica krótsza o 50 mm lub 100 mm	+10%
ościeżnica wyższa o 50 mm	+5%
ościeżnica wyższa o 100 mm	+10%
ościeżnica wyższa o 150 mm	+15%
ościeżnica wyższa o 200 mm	+20%
wzmocnienie pod samozamykacz nawierzchniowy	25/30,75
zawias DUO do ościeżnicy metalowej (kryty) - 1 szt.	110/135,30
elektrozaczepek BIRA z wysłizgiem (rewersyjny) F12R-C (12V DC) (w tym blacha zaczepowa SPEC-727 i przystosowanie pod elektrozaczepek)*	310/381,30
elektrozaczepek BIRA z wysłizgiem (awersyjny) F12U-C (12V AC/DC) (w tym blacha zaczepowa SPEC-727 i przystosowanie pod elektrozaczepek)*	270/332,10
dotatkowa regulacja ZOx do ościeżnicy regulowanej bezprzylgowej (zwiększenie zakresu szerokości muru 650 mm)	390/479,70
kontaktron MC 250 wpuszczany	53/65,19
kołnierz montażowy MC200-S19 do kontaktronu (kolor biały) (do ościeżnic metalowych)	30/36,90

*do skrzydeł wyposażonych w zamek ECO Schulte GBS 12 dopłata + 50/61,50

SZEROKOŚĆ

typ	drzwi jednoskrzydłowe		drzwi dwuskrzydłowe		
	S _c	S _o	S _c	S _o	
„60”	721	693	„120”	1336	1308
„70”	821	793	„130”	1436	1408
„80”	921	893	„140”	1536	1508
„80”plus	946	918	„150”	1636	1608
„90”	1021	993	„160”	1736	1708
„90”plus	1046	1018	„170”	1836	1808
„100”	1121	1093	„180”	1936	1908
„110”	1221	1193	„190”	2036	2008
			„200”	2136	2108

WYSOKOŚĆ

H _o	H _c
2065	2078

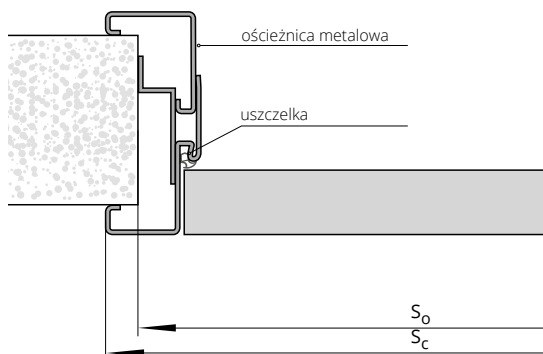

So – szerokość otworu montażowego
Sc – szerokość całkowita ościeżnicy

Ho – wysokość otworu montażowego
Hc – wysokość całkowita ościeżnicy

CENA (zł) **netto**/brutto (VAT 23%)



ościeżnica REGULOWANA METALOWA SYSTEM POL-SKONE



W skrzydłach wewnętrzzłokalowych POL-SKONE z ościeżnicą metalową i samozamykaczem stosowane są standardowo zawiasy typ T („60” - „80” - 3 szt., „90” - „120” - 4 szt.)

DEDYKOWANA DO

Drzwi wewnętrzzłokalowych

Ościeżnica wykonana z blachy o grubości 1,5 mm.

KOLORYSTYKA

Ościeżnica malowana farbą proszkową.
Kolory standard: biały (RAL 9003), czarny (RAL 9005), biały (RAL 9016), szary (RAL 7047), brąz (RAL 8014), grafit (RAL 7024), beż (NCS S 2005 Y50R)
Pozostałe kolory wg palet RAL dostępne za dopłatą - wg tabeli dopłat (str. 223)



symbol	zakres mm	drzwi jednoskrzydłowe		drzwi dwuskrzydłowe	
		„60”÷„80”	„90”÷„120”	„120”÷„150”	„160”÷„200”
ZO1	95-125	914 /1124,22	1051 /1292,73	1233 /1516,59	1447 /1779,81
ZO2	125-155	976 /1200,48	1118 /1375,14	1296 /1594,08	1514 /1862,22
ZO3	155-185	1042 /1281,66	1182 /1453,86	1359 /1671,57	1577 /1939,71
ZO4	185-215	1105 /1359,15	1245 /1531,35	1423 /1750,29	1639 /2015,97
ZO5	215-245	1165 /1432,95	1305 /1605,15	1487 /1829,01	1702 /2093,46
ZO6	245-275	1233 /1516,59	1370 /1685,10	1550 /1906,50	1769 /2175,87
ZO7	275-305	1296 /1594,08	1433 /1762,59	1614 /1985,22	1831 /2252,13
ZO8	305-335	1359 /1671,57	1498 /1842,54	1676 /2061,48	1894 /2329,62
ZO9	335-365	1423 /1750,29	1563 /1922,49	1739 /2138,97	1960 /2410,80

DOPLĄTY

ościeżnica krótsza o 50 mm lub 100 mm	+10%
ościeżnica wyższa o 50 mm	+5%
ościeżnica wyższa o 100 mm	+10%
ościeżnica wyższa o 150 mm	+15%
ościeżnica wyższa o 200 mm	+20%
wzmocnienie pod samozamykacz nawierzchniowy	25/30,75
dotychczasowy zawias M do ościeżnicy metalowej (szer. „60”÷„80”) - 1 szt.	17/20,91
zamiana zawiasu na typ T do ościeżnicy metalowej (szer. „60”÷„80”) - 1 szt.	30/36,90
elektrozaczep awersyjny BIRA F12U (12V AC/DC) w tym blacha zaczeppowa i przystosowanie pod elektrozaczep	270/332,10
elektrozaczep rewersyjny BIRA F12R (12V DC) w tym blacha zaczeppowa i przystosowanie pod elektrozaczep	310/381,30
dotychczasowa regulacja ZOX do ościeżnicy regulowanej przylgowej (zwiększenie zakresu szerokości muru 635 mm)	390/479,70
kontaktron MC 250 wpuszczany	53/65,19
kolnierz montażowy MC200-S19 do kontaktronu (kolor biały) (do ościeżnic metalowych)	30/36,90

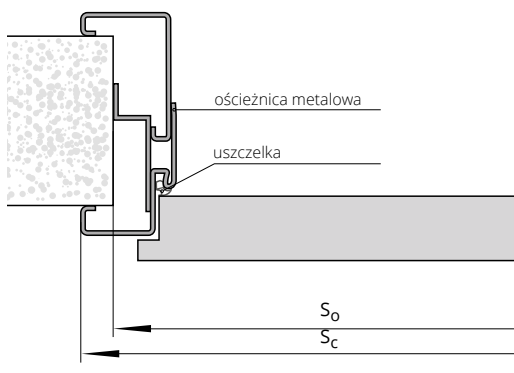

SZEROKOŚĆ

drzwi jednoskrzydłowe					drzwi dwuskrzydłowe				
typ	So	Sc	Ho	Hc	typ	So	Sc	Ho	Hc
„60”	690	717			„120”	1325	1351		
„70”	790	817			„130”	1425	1451		
„80”	890	917			„140”	1525	1551		
„80” plus	900	927			„150”	1625	1651		
„90”	990	1017	2065	2078	„160”	1725	1751	2065	2078
„90” plus	1000	1027			„170”	1825	1851		
„100”	1090	1117			„180”	1925	1951		
„110”	1190	1217			„190”	2025	2051		
„120”	1290	1317			„200”	2125	2151		



METALOWA DIAGONAL SYSTEM POL-SKONE



DEDYKOWANA DO

Drzwi wewnętrzzlokalowych

Ościeżnica wykonana z blachy o grubości 1,5 mm.

KOLORYSTYKA

Ościeżnica malowana farbą proszkową.
Kolory standard: biały (RAL 9003), czarny (RAL 9005), biały (RAL 9016), szary (RAL 7047), brąz (RAL 8014), grafit (RAL 7024), beż (NCS S 2005 Y50R)
Pozostałe kolory wg palet RAL dostępne za dopłatą - wg tabeli dopłat (str. 223)



drzwi jednoskrzydłowe		drzwi dwuskrzydłowe	
„60”÷„80”	„90” ÷ „120”	„120”÷„150”	„160”÷„200”
587 /722,01	640 /787,20	764 /939,72	1016 /1249,68

FD15 grubość blachy 1,5 mm

DOPLATY

ościeżnica krótsza o 50 mm lub 100 mm	+10%
ościeżnica wyższa o 50 mm	+5%
ościeżnica wyższa o 100 mm	+10%
ościeżnica wyższa o 150 mm	+15%
ościeżnica wyższa o 200 mm	+20%
wzmocnienie pod samozamykacz nawierzchniowy	25/30,75
dodatkowy zawias typ M do ościeżnicy metalowej (szer. „60”-„80”) - 1 szt.	17/20,91
zamiana zawiasu na typ T do ościeżnicy metalowej (szer. „60”-„80”) - 1 szt.	30/36,90
elektrozaczep awersyjny BIRA F12U (12V AC/DC) w tym blacha zaczepowa i przystosowanie pod elektrozaczep	270/332,10
elektrozaczep rewersyjny BIRA F12R (12V DC) w tym blacha zaczepowa i przystosowanie pod elektrozaczep	310/381,30
kontaktron MC 250 wpuszczany	53/65,19
kołnierz montażowy MC200-S19 do kontaktronu (kolor biały) (do ościeżnic metalowych)	30/36,90

W skrzydłach wewnętrzzlokalowych POL-SKONE z ościeżnicą metalową i samozamykaczem stosowane są standardowo zawiasy typ T („60” - „80” - 3 szt., „90” - „120” - 4 szt.)

CENA KOMPLETU = CENA OŚCIEŻNICY TUNELOWEJ VERTIGO + CENA PANELU VERTIGO

Ościeżnica wykonana z najwyższej jakości blachy stalowej o grubości 1,5 mm.

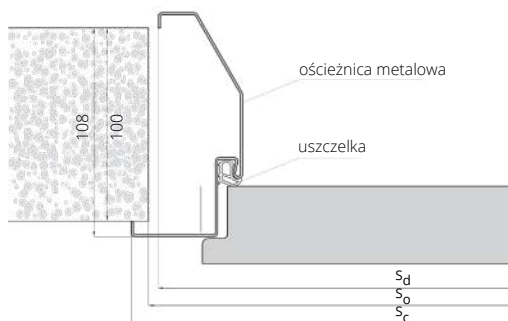

SZEROKOŚĆ								
drzwi jednoskrzydłowe				drzwi dwuskrzydłowe				
typ	So	Sd	Sc	typ	So	Sd	Sc	
„60”	700	691	717	„120”	1335	1325	1351	
„70”	800	791	817	„130”	1435	1425	1451	
„80”	900	891	917	„140”	1535	1525	1551	
„80” plus	910	901	927	„150”	1635	1625	1651	
„90”	1000	991	1017	„160”	1735	1725	1751	
„90” plus	1010	1001	1027	„170”	1835	1825	1851	
„100”	1100	1091	1117	„180”	1935	1925	1951	
„110”	1200	1191	1217	„190”	2035	2025	2051	
„120”	1300	1291	1317	„200”	2135	2125	2151	
WYSOKOŚĆ					Ho	Hc	Hd	
					2069	2078	2065	

So – szerokość otworu montażowego
Sc – szerokość całkowita ościeżnicy
Sd - szerokość po zewnętrznej stronie ościeżnicy

Ho – wysokość otworu montażowego
Hd – wysokość po zewnętrznej stronie ościeżnicy
Hc - wysokość całkowita ościeżnicy

CENA (zł) **netto**/brutto (VAT 23%)



ościeżnica REGULOWANA METALOWA DIAGONAL SYSTEM POL-SKONE



W skrzydłach wewnątrzlokalowych POL-SKONE z ościeżnicą metalową i samozamykaczem stosowane są standardowo zawiasy typ T („60” - „80” - 3 szt., „90” - „120” - 4 szt.)

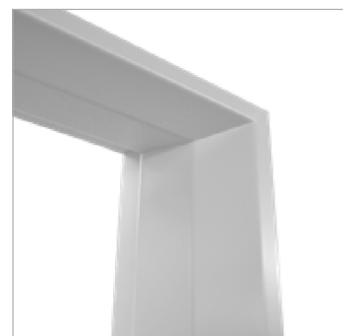

DEDYKOWANA DO

Drzwi wewnątrzlokalowych

KOLORYSTYKA

Ościeżnica malowana farbą proszkową.
Kolory standard: biały (RAL 9003), czarny (RAL 9005), biały (RAL 9016), szary (RAL 7047), brąz (RAL 8014), grafit (RAL 7024), beż (NCS S 2005 Y50R)
Pozostałe kolory wg palet RAL dostępne za dopłatą - wg tabeli dopłat (str. 223)

symbol	zakres w mm	drzwi jednoskrzydłowe		drzwi dwuskrzydłowe	
		„60”±„80”	„90” ± „120”	„120”±„150”	„160”±„200”
D01	125-155	1082 /1330,86	1240 /1525,20	1461 /1797,03	1735 /2134,05
D02	155-185	1147 /1410,81	1313 /1614,99	1545 /1900,35	1828 /2248,44
D03	185-215	1210 /1488,30	1387 /1706,01	1629 /2003,67	1933 /2377,59
D04	215-245	1271 /1563,33	1461 /1797,03	1713 /2106,99	2038 /2506,74
D05	245-275	1334 /1640,82	1535 /1888,05	1796 /2209,08	2133 /2623,59
D06	275-305	1397 /1718,31	1608 /1977,84	1891 /2325,93	2238 /2752,74
D07	305-335	1461 /1797,03	1680 /2066,40	1975 /2429,25	2333 /2869,59
D08	335-365	1524 /1874,52	1755 /2158,65	2059 /2532,57	2439 /2999,97

DOPLATY

ościeżnica krótsza o 50 mm lub 100 mm	+10%
ościeżnica wyższa o 50 mm	+5%
ościeżnica wyższa o 100 mm	+10%
ościeżnica wyższa o 150 mm	+15%
ościeżnica wyższa o 200 mm	+20%
wzmocnienie pod samozamykacz nawierzchniowy	25/30,75
dotatkowy zawias typ M do ościeżnicy metalowej (szer. „60”-„80”) - 1 szt.	17/20,91
zamiana zawiasu na typ T do ościeżnicy metalowej (szer. „60”-„80”) - 1 szt.	30/36,90
elektrozaczep awersyjny BIRA F12U (12V AC/DC) w tym blacha zaczepowa i przystosowanie pod elektrozaczep	270/332,10
elektrozaczep rewersyjny BIRA F12R (12V DC) w tym blacha zaczepowa i przystosowanie pod elektrozaczep	310/381,30
kontaktron MC 250 wpuszczany	53/65,19
kołnierz montażowy MC200-S19 do kontaktronu (kolor biały) (do ościeżnic metalowych)	30/36,90

Ościeżnica wykonana z najwyższej jakości blachy stalowej o grubości 1,5 mm.

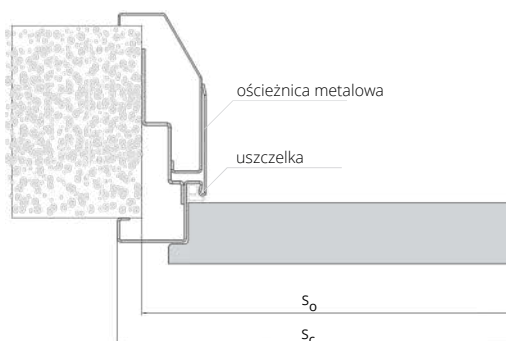

SZEROKOŚĆ

drzwi jednoskrzydłowe					drzwi dwuskrzydłowe				
typ	S ₀	S _c	H ₀	H _c	typ	S ₀	S _c	H ₀	H _c
„60”	690	717			„120”	1325	1351		
„70”	790	817			„130”	1425	1451		
„80”	890	917			„140”	1525	1551		
„80” plus	900	927			„150”	1625	1651		
„90”	990	1017	2065	2078	„160”	1725	1751	2065	2078
„90” plus	1000	1027			„170”	1825	1851		
„100”	1090	1117			„180”	1925	1951		
„110”	1190	1217			„190”	2025	2051		
„120”	1290	1317			„200”	2125	2151		

S₀ - szerokość otworu montażowego
S_c - szerokość całkowita ościeżnicy
H₀ - wysokość otworu montażowego
H_c - wysokość całkowita ościeżnicy



ościeżnica **STAŁA** METALOWA **LUMEN**



DEDYKOWANA DO

tafli szklanej LUMEN

Ościeżnica wykonana z blachy o grubości 1,5 mm.

KOLORYSTYKA

Ościeżnica malowana farbą proszkową.
Kolory standard: biały (RAL 9003), czarny (RAL 9005), biały (RAL 9016), szary (RAL 7047), brąz (RAL 8014), grafit (RAL 7024), beż (NCS S 2005 Y50R)
Pozostałe kolory wg palet RAL dostępne za dopłatą - wg tabeli dopłat (str. 223)



	drzwi jednoskrzydłowe
typ ościeżnicy	„60”±„90”
FD12 LUMEN	580 /713,40

DOPLATY

elektrozaczep awersyjny BIRA F12U (12V AC/DC) w tym blacha zaczepowa i przystosowanie pod elektrozaczep	270 /332,10
elektrozaczep rewersyjny BIRA F12R (12V DC) w tym blacha zaczepowa i przystosowanie pod elektrozaczep	310 /381,30

W przypadku ościeżnic wyposażonych w elektrozaczep konieczne jest zwiększenie otworu montażowego dodatkowo o 5 mm.

FD12 LUMEN

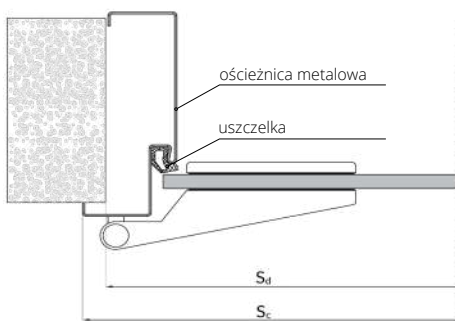

SZEROKOŚĆ FD12 LUMEN

	drzwi jednoskrzydłowe			
typ	S _o	S _d	S _c	S _s
„60”	681	671	697	617
„70”	781	771	797	717
„80”	881	871	897	817
„90”	981	971	997	917

WYSOKOŚĆ	H _d	H _o	H _c	H _s
	2055	2060	2068	2016

S_d - szerokość drzwi po zewnętrznej stronie ościeżnicy
S_o - szerokość otworu montażowego
S_c - szerokość całkowita ościeżnicy
S_s - szerokość skrzydła

H_d - wysokość drzwi po zewnętrznej stronie ościeżnicy
H_o - wysokość otworu montażowego
H_c - wysokość całkowita ościeżnicy
H_s - wysokość skrzydła



ościeżnica REGULOWANA METALOWA LUMEN



DEDYKOWANA DO

tafli szklanej LUMEN

Ościeżnica wykonana z blachy o grubości 1,5 mm.

KOLORYSTYKA

Ościeżnica malowana farbą proszkową.
Kolory standard: biały (RAL 9003), czarny (RAL 9005), biały (RAL 9016), szary (RAL 7047), brąz (RAL 8014), grafit (RAL 7024), beż (NCS S 2005 Y50R)
Pozostałe kolory wg palet RAL dostępne za dopłatą - wg tabeli dopłat (str. 223)



symbol	zakres mm	drzwi jednoskrzydłowe „60”±„90”
ZO1	95-125	968 /1190,64
ZO2	125-155	976 /1200,48
ZO3	155-185	1042 /1281,66
ZO4	185-215	1105 /1359,15
ZO5	215-245	1165 /1432,95
ZO6	245-275	1233 /1516,59
ZO7	275-305	1296 /1594,08
ZO8	305-335	1359 /1671,57
ZO9	335-365	1423 /1750,29

DOPLATY

dodatkowa regulacja ZOx do ościeżnicy regulowanej przyłgowej (zwiększenie zakresu szerokości muru 635 mm)	390 /479,70
elektrozaczep awersyjny BIRA F12U (12V AC/DC) w tym blacha zaczepowa i przystosowanie pod elektrozaczep	270 /332,10
elektrozaczep rewersyjny BIRA F12R (12V DC) w tym blacha zaczepowa i przystosowanie pod elektrozaczep	310 /381,30

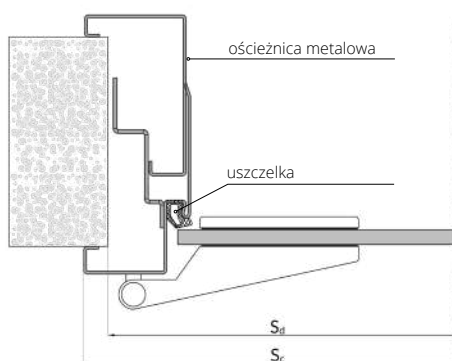

SZEROKOŚĆ FD61 LUMEN

typ	drzwi jednoskrzydłowe			
	S _O	S _D	S _C	S _S
„60”	690	685	717	617
„70”	790	785	817	717
„80”	890	885	917	817
„90”	990	985	1017	917

WYSOKOŚĆ	H _D	H _O	H _C	H _S
		2062	2065	2078

S_d - szerokość drzwi po zewnętrznej stronie ościeżnicy
S_o - szerokość otworu montażowego
S_c - szerokość całkowita ościeżnicy
S_s - szerokość skrzydła

H_d - wysokość drzwi po zewnętrznej stronie ościeżnicy
H_o - wysokość otworu montażowego
H_c - wysokość całkowita ościeżnicy
H_s - wysokość skrzydła



ościeżnica REGULOWANA METALOWA G46 SYSTEM POL-SKONE



DEDYKOWANA DO

Drzwi wewnętrzne G46

Ościeżnica wykonana z blachy o grubości 1,5 mm.

KOLORYSTYKA

Ościeżnica malowana farbą proszkową.
Kolory standard: biały (RAL 9003), czarny (RAL 9005), biały (RAL 9016), szary (RAL 7047), brąz (RAL 8014), grafit (RAL 7024), beż (NCS S 2005 Y50R)
Pozostałe kolory wg palet RAL dostępne za dopłatą - wg tabeli dopłat (str. 223)



symbol	zakres mm	drzwi jednoskrzydłowe		drzwi dwuskrzydłowe	
		„60”±„80”	„90”±„100”	„120”±„150”	„160”±„200”
ZK1	101-131	1051 /1292,73	1208 /1485,84	1417 /1742,91	1664 /2046,72
ZK2	131-161	1122 /1380,06	1285 /1580,55	1490 /1832,70	1741 /2141,43
ZK3	161-191	1198 /1473,54	1359 /1671,57	1562 /1921,26	1813 /2229,99
ZK4	191-221	1270 /1562,10	1431 /1760,13	1636 /2012,28	1884 /2317,32
ZK5	221-251	1339 /1646,97	1500 /1845,00	1710 /2103,30	1957 /2407,11
ZK6	251-281	1417 /1742,91	1575 /1937,25	1782 /2191,86	2034 /2501,82
ZK7	281-311	1490 /1832,70	1647 /2025,81	1856 /2282,88	2105 /2589,15
ZK8	311-341	1562 /1921,26	1722 /2118,06	1927 /2370,21	2178 /2678,94
ZK9	341-371	1636 /2012,28	1797 /2210,31	1999 /2458,77	2254 /2772,42

DOPLATY

ościeżnica krótsza o 50 mm lub 100 mm	+10%
ościeżnica wyższa o 50 mm	+5%
ościeżnica wyższa o 100 mm	+10%
ościeżnica wyższa o 150 mm	+15%
ościeżnica wyższa o 200 mm	+20%
wzmocnienie pod samozamykacz nawierzchniowy	25/30,75
dodatkowy zawias T do ościeżnicy metalowej (szer. „90”-„100” z samozamykaczem) - 1 szt.	30/36,90
elektrozaczep awersyjny BIRA F12U (12V AC/DC) w tym blacha zaczepowa i przystosowanie pod elektrozaczep	270/332,10
elektrozaczep rewersyjny BIRA F12R (12V DC) w tym blacha zaczepowa i przystosowanie pod elektrozaczep	300/369,00
dodatkowa regulacja ZOXC do ościeżnicy regulowanej przylgowej (zwiększenie zakresu szerokości muru 635 mm)	390/479,70
kontaktron MC 250 wpuszczany	53/65,19
kołnierz montażowy MC200-S19 do kontaktronu (kolor biały) (do ościeżnic metalowych)	30/36,90

W skrzydłach wewnętrznośluzkowych POL-SKONE z ościeżnicą metalową i samozamykaczem stosowane są standardowo zawiasy typ T („60” - „80” - 3 szt., „90” - „100” - 4 szt.)

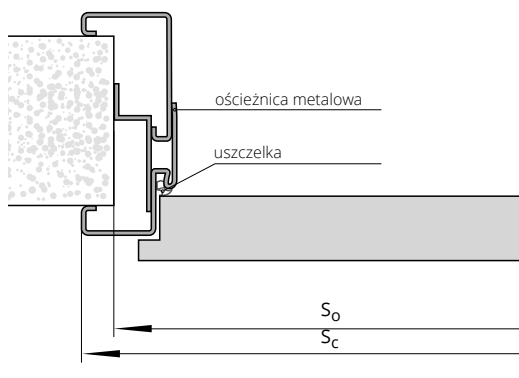

SZEROKOŚĆ

typ	drzwi jednoskrzydłowe				drzwi dwuskrzydłowe				
	So	Sc	Ho	Hc	typ	So	Sc	Ho	Hc
„60”	690	717	2065	2078	„120”	1325	1351	2065	2078
„70”	790	817			„130”	1425	1451		
„80”	890	917			„140”	1525	1551		
„90”	990	1017			„150”	1625	1651		
„90” plus	1000	1027			„160”	1725	1751		
„100”	1090	1117	„170”	1825	1851				
					„180”	1925	1951		
					„190”	2025	2051		
					„200”	2125	2151		

So - szerokość otworu montażowego
Sc - szerokość całkowita ościeżnicy

Ho - wysokość otworu montażowego
Hc - wysokość całkowita ościeżnicy

CENA (zł) netto/brutto (VAT 23%)



ościeżnica **STAŁA** **MDF**

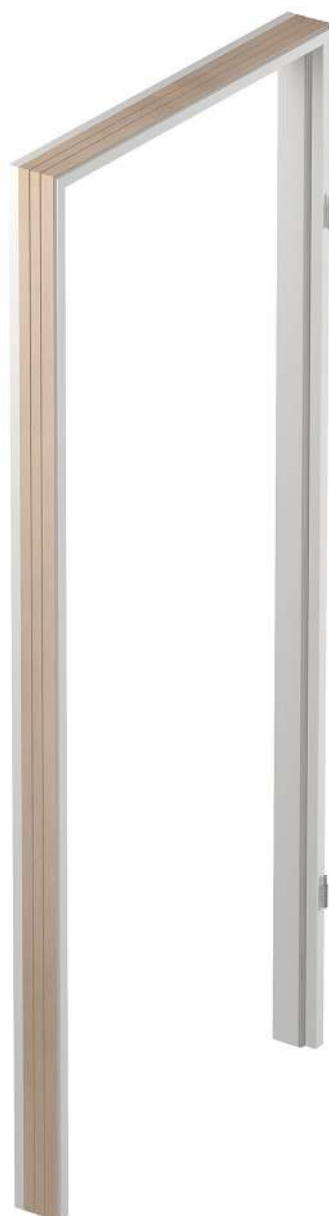

ECO TOP

drzwi jednoskrzydłowe **277/340,71**

DOPLĄTY		
drzwi dwuskrzydłowe		+50%
ościeżnice niższe o 50 mm lub 100 mm		bez dopłaty
„100”		30/36,90
„110”		60/73,80

OPCJA listwy maskujące LD6 (za dopłatą)

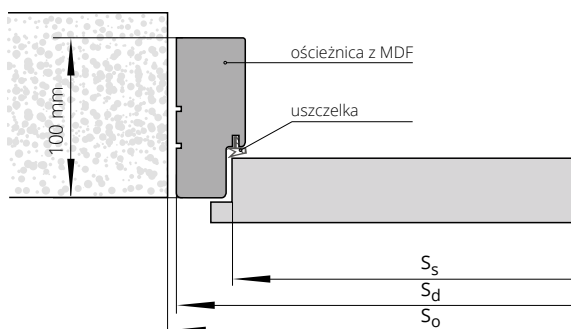

SZEROKOŚĆ						
drzwi jednoskrzydłowe				drzwi dwuskrzydłowe		
typ	So	Sd	Ss	typ	So	Sd
„60”	709	689	618	„60”+„60”	1343	1323
„70”	809	789	718	„60”+„70”	1443	1423
„80”	909	889	818	„60”+„80” „70”+„70”	1543	1523
„90”	1009	989	918	„60”+„90” „70”+„80”	1643	1623
				„70”+„90” „80”+„80”	1743	1723
				„80”+„90”	1843	1823
				„90”+„90”	1943	1923
WYSOKOŚĆ				Ho	Hd	Hs
				2074	2064	2020

CENA (zł) **netto**/brutto (VAT 23%)

Ss – szerokość skrzydła
Sd – szerokość drzwi po zewnętrznej stronie ościeżnicy
So – szerokość otworu montażowego

Hs – wysokość skrzydła
Hd – wysokość drzwi po zewnętrznej stronie ościeżnicy
Ho – wysokość otworu montażowego



ościeżnica **STAŁA** POL-SKONE



	laminiowane CPL 0,2			FORNIROWANE			
	HIGH TOP	MALOWANE 9003*	MONO1 MAT	BLACK MAT, MONO2 MAT	GRUPA A	GRUPA B	GRUPA C, D SILKWOOD REALWOOD
LAMISTONE CPL	UNI MAT PLUS						
drzwi jednoskrzydłowe	486/597,78	597/734,31	697/857,31	797/980,31	635/781,05	750/922,50	787/968,01
drzwi dwuskrzydłowe	747/918,81	1017/1250,91	1117/1373,91	1217/1496,91	889/1093,47	1054/1296,42	1106/1360,38

DOPLĄTY

kolorystyka UNI MAT PLUS struktura 3D (dopłata do UNI MAT PLUS)	50/61,50
ościeżnice niższe o 50 mm lub 100 mm	bez dopłaty
ościeżnice wyższe o 50 mm lub 100 mm	+10%
ościeżnice wyższe o 150 mm lub 200 mm	+20%
„100”	30/36,90
„110”	60/73,80
elektrozaczep awersyjny JIS 1710 12-24V AC/DC (w tym blacha zaczepowa i frezowanie pod elektrozaczep) **	190/233,70
elektrozaczep awersyjny BIRA HARTTE XS wąski XS12U 12V AC/DC (w tym blacha i frezowanie pod elektrozaczep)**	170/209,10
elektrozaczep awersyjny z wyłącznikiem BIRA HARTTE XS12UW 12V AC/DC (w tym blacha zaczepowa i frezowanie pod elektrozaczep)**	180/221,40
elektrozaczep rewersyjny BIRA HARTTE XS wąski XS12R 12V DC (w tym blacha zaczepowa i frezowanie pod elektrozaczep)**	225/276,75

TABELA DOPLĄT do ościeżnic RAL, NCS wg grup kolorystycznych*	GRUPA I	GRUPA II	GRUPA III	GRUPA IV	GRUPA V
	+20%	+30%	+40%	+60%	+75%

OPCJA

listwy maskujące LD6 (za dopłatą)

*ekologiczne farby akrylowe, kolory palet RAL i NCS (oprócz metalicznych) - dopłata wg grup kolorystycznych (str. 295)

** do skrzydeł wyposażonych w zamek ECO Schulte GBS 12 - dopłata +50/61,50

SZEROKOŚĆ

drzwi jednoskrzydłowe				drzwi dwuskrzydłowe		
typ	S _O	S _d	S _s	typ	S _O	S _d
„60”	715	695	618	„60”+„60”	1350	1329
„70”	815	795	718	„60”+„70”	1450	1429
„80”	915	895	818	„60”+„80” „70”+„70”	1550	1529
„90”	1015	995	918	„60”+„90” „70”+„80”	1650	1629
„90 plus”	1025	1005	928	„70”+„90” „80”+„80”	1750	1729
				„80”+„90”	1850	1829
				„90”+„90”	1950	1929

WYSOKOŚĆ

	H _O	H _d	H _s
	2080	2067	2020

S_s - szerokość skrzydła
S_d - szerokość drzwi po zewnętrznej stronie ościeżnicy
S_O - szerokość otworu montażowego

H_s - wysokość skrzydła
H_d - wysokość drzwi po zewnętrznej stronie ościeżnicy
H_O - wysokość otworu montażowego

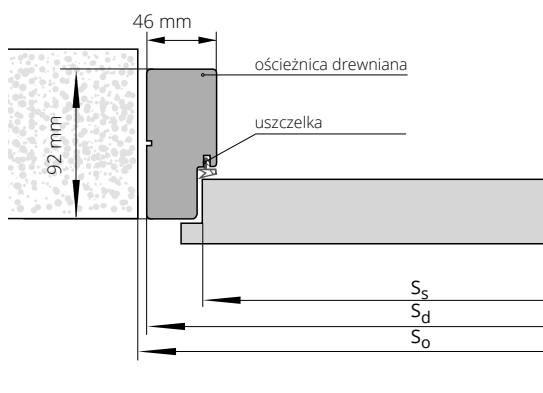



ościeżnica **STAŁA** SYSTEM DUO

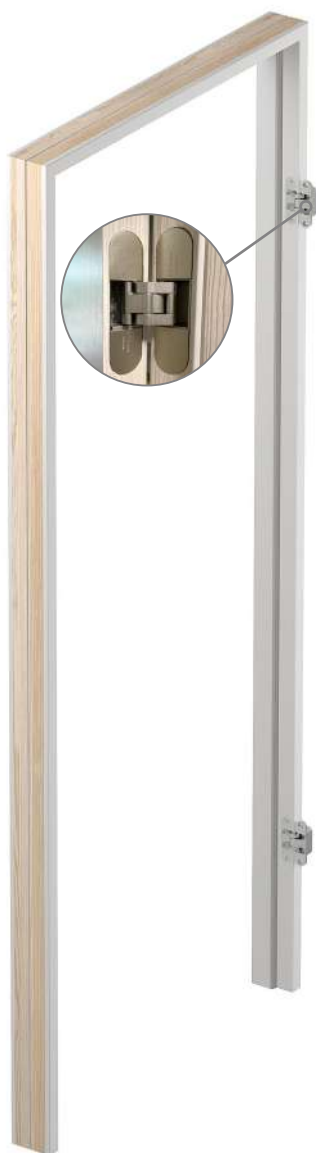

	laminowane CPL 0,2			FORNIROWANE			
	HIGH TOP	MALOWANE 9003*	MONO1 MAT	BLACK MAT, MONO2 MAT	GRUPA A	GRUPA B	GRUPA C, D SILKWOOD REALWOOD
drzwi jednoskrzydłowe	824/1013,52	959/1179,57	1059/1302,57	1159/1425,57	1053/1295,19	1156/1421,88	1190/1463,70
drzwi dwuskrzydłowe	1045/1285,35	1267/1558,41	1367/1681,41	1467/1804,41	1288/1584,24	1437/1767,51	1479/1819,17

DOPLĄTY

kolorystyka UNI MAT PLUS struktura 3D (dopłata do UNI MAT PLUS)	50/61,50
ościeżnice niższe o 50 mm lub 100 mm	bez dopłaty
ościeżnice wyższe o 50 mm lub 100 mm	+10%
ościeżnice wyższe o 150 mm lub 200 mm	+20%
elektrozaczep BIRA HARTTE XS wąski z wyślizgiem (rewersyjny) XS12R-C 12V DC (w tym blacha zaczepowa SPEC-525 i frezowanie pod elektrozaczep)**	250/307,50
elektrozaczep BIRA HARTTE XS wąski z wyślizgiem (awersyjny) XS12U-C 12V AC/DC (w tym blacha zaczepowa SPEC-525 i frezowanie pod elektrozaczep)**	215/264,45
elektrozaczep BIRA HARTTE XS wąski z wyślizgiem (awersyjny z wyłącznikiem) XS12UW-C 12V AC/DC (w tym blacha zaczepowa SPEC-525 i frezowanie pod elektrozaczep)**	220/270,60

TABELA DOPLĄT do ościeżnic RAL, NCS wg grup kolorystycznych*	GRUPA I	GRUPA II	GRUPA III	GRUPA IV	GRUPA V
	+20%	+30%	+40%	+60%	+75%

*ekologiczne farby akrylowe, kolory palet RAL i NCS (oprócz metalicznych)

- dopłata wg grup kolorystycznych (str. 295)

** do skrzydeł wyposażonych w zamek ECO Schulte GBS 12 - dopłata + 50/61,50

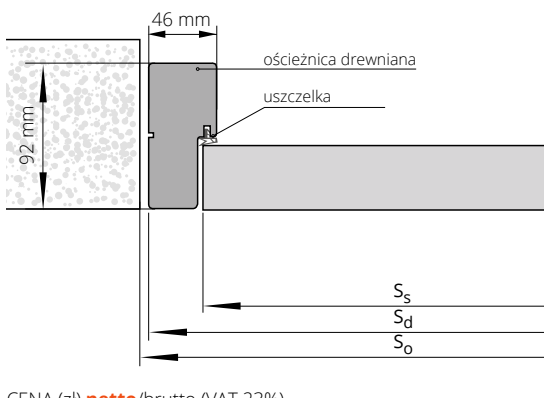

SZEROKOŚĆ

drzwi jednoskrzydłowe				drzwi dwuskrzydłowe		
typ	So	Sd	Ss	typ	So	Sd
„60”	720	701	625	„60”+„60”	1340	1316
„70”	820	801	725	„60”+„70”	1440	1416
„80”	920	901	825	„60”+„80”+„70”+„70”	1540	1516
„90”	1020	1001	925	„60”+„90”+„70”+„80”	1640	1616
„90 plus”	1045	1026	950	„70”+„90”+„80”+„80”	1740	1716
				„80”+„90”	1840	1816
				„90”+„90”	1940	1916

WYSOKOŚĆ

	Ho	Hd	Hs
	2080	2067	2020

Ss - szerokość skrzydła
Sd - szerokość drzwi po zewnętrznej stronie ościeżnicy
So - szerokość otworu montażowego

Hs - wysokość skrzydła
Hd - wysokość drzwi po zewnętrznej stronie ościeżnicy
Ho - wysokość otworu montażowego



ościeżnica REGULOWANA DIN SOLID

NOWA KONSTRUKCJA



drzwi jednoskrzydłowe	ECO TOP	HIGH TOP	laminowane CPL 0,2	FORNIROWANE		
		LAMISTONE CPL		GRUPA A	GRUPA B	GRUPA C, D SILKWOOD REALWOOD
		SILKSTONE				
		UNI MAT PLUS				
ZP1A 75-85	565/694,95	639/785,97	671/825,33	1175/1445,25	1349/1659,27	1420/1746,60
ZP1B 85-95	565/694,95	639/785,97	671/825,33	1175/1445,25	1349/1659,27	1420/1746,60
ZP2 95-120	581/714,63	661/813,03	695/854,85	1206/1483,38	1391/1710,93	1460/1795,80
ZP3 120-140	600/738,00	680/836,40	715/879,45	1243/1528,89	1431/1760,13	1501/1846,23
ZP4 140-160	615/756,45	698/858,54	733/901,59	1280/1574,40	1478/1817,94	1549/1905,27
ZP5 160-180	636/782,28	720/885,60	756/929,88	1318/1621,14	1514/1862,22	1594/1960,62
ZP6 180-200	656/806,88	748/920,04	785/965,55	1365/1678,95	1576/1938,48	1656/2036,88
ZP7 200-220	680/836,40	771/948,33	810/996,30	1421/1747,83	1628/2002,44	1710/2103,30
ZP8 220-240	706/868,38	799/982,77	839/1031,97	1461/1797,03	1691/2079,93	1775/2183,25
ZP9 240-260	730/897,90	825/1014,75	866/1065,18	1513/1860,99	1746/2147,58	1830/2250,90
ZP10 260-280	755/928,65	850/1045,50	893/1098,39	1559/1917,57	1794/2206,62	1888/2322,24
ZP11 280-300	788/969,24	888/1092,24	933/1147,59	1633/2008,59	1888/2322,24	1981/2436,63

DOPLATY

kolorystyka UNI MAT PLUS struktura 3D (dopłata do UNI MAT PLUS)	50/61,50
ościeżnice niższe o 50 mm lub 100 mm	bez dopłaty
ościeżnice wyższe o 50 mm lub 100 mm	+10%
ościeżnice wyższe o 150 mm lub 200 mm	+20%
drzwi dwuskrzydłowe	+50%
„100”	30/36,90
„110”	60/73,80
opaski łączone pod kątem 90° (dot. opaski wersja C 90°)	30/36,90
elektrozaczep awersyjny JJS 1710 12-24V AC/DC (w tym blacha zaczepowa i frezowanie pod elektrozaczep)*	190/233,70
elektrozaczep awersyjny BIRA HARTTE XS wąski XS12U 12V AC/DC (w tym blacha i frezowanie pod elektrozaczep)*	170/209,10
elektrozaczep awersyjny z wyłącznikiem BIRA HARTTE XS12UW 12V AC/DC (w tym blacha zaczepowa i frezowanie pod elektrozaczep)*	180/221,40
elektrozaczep rewersyjny BIRA HARTTE XS wąski XS12R 12V DC (w tym blacha zaczepowa i frezowanie pod elektrozaczep)*	225/276,75
wzmocnienie pod samozamykacz **	45/55,35
korona	str. 253

SZEROKOŚĆ

drzwi jednoskrzydłowe						drzwi dwuskrzydłowe					
typ	So	Sd	Ss	SopA	SopB	typ	So	Sd	SopA	SopB	
„60”	676	646	618	748	788	„60”+„60”	1320	1280	1382	1422	
„70”	776	746	718	848	888	„60”+„70”	1420	1380	1482	1522	
„80”	876	846	818	948	988	„60”+„80”+„70”+„70”	1520	1480	1582	1622	
„90”	976	946	918	1048	1088	„60”+„90”+„70”+„80”	1620	1580	1682	1722	
„90 plus”	986	956	928	1058	1098	„70”+„90”+„80”+„80”	1720	1680	1782	1822	
„100”	1076	1046	1018	1148	1188	„80”+„90”	1820	1780	1882	1922	
						„90”+„90”	1920	1880	1982	2022	

WYSOKOŚĆ

Tolerancja wymiarów ±1mm	Ho	Hd	Hs	HopA	HopB
	2055	2043	2020	2093	2113

So – szerokość otworu montażowego
 Sd – szerokość drzwi po zewnętrznej stronie ościeżnicy
 Ss – szerokość skrzydła
 SopA – szerokość ościeżnicy po opaskach „60”
 SopB – szerokość ościeżnicy po opaskach „80”

Ho – wysokość otworu montażowego
 Hd – wysokość drzwi po zewnętrznej stronie ościeżnicy
 Hs – wysokość skrzydła
 HopA – wysokość ościeżnicy po opaskach „60”
 HopB – wysokość ościeżnicy po opaskach „80”

Istnieje możliwość wykonania ościeżnic o większych zakresach niż maksymalne podane w powyższej tabeli (po konsultacji z Działem Handlowym).

* do skrzydeł wyposażonych w zamek ECO Schulte GBS 12 - dopłata + 50/61,50, fabrycznie wykonane frezowanie w opaskach pod elektrozaczep.

** UWAGA! Zalecany wymiar wysokości otworu montażowego powiększony o 16 mm.

Wersja A: 60 mm

Wersja B: 80 mm

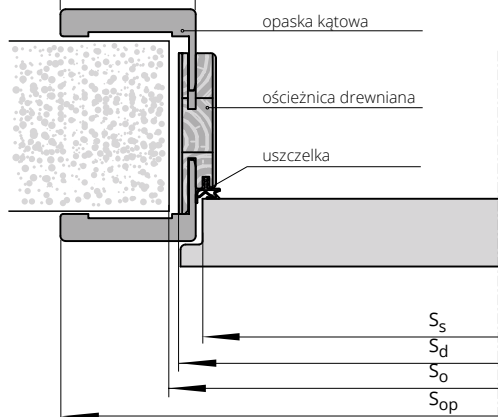



ościeżnica REGULOWANA DIN DUO SOLID

NOWA KONSTRUKCJA

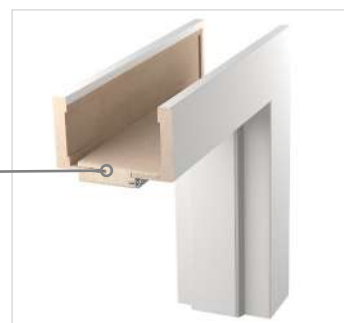

drzwi jednoskrzydłowe		ECO TOP	HIGH TOP LAMISTONE CPL SILKSTONE	laminowane CPL 0,2	FORNIROWANE		
			UNI MAT PLUS		GRUPA A	GRUPA B	GRUPA C, D SILKWOOD REALWOOD
ZD1	75-80	1044/1284,12	1120/1377,60	1176/1446,48	1719/2114,37	1885/2318,55	1978/2432,94
ZD2	80-85	1044/1284,12	1120/1377,60	1176/1446,48	1719/2114,37	1885/2318,55	1978/2432,94
ZD3	85-95	1044/1284,12	1120/1377,60	1176/1446,48	1719/2114,37	1885/2318,55	1978/2432,94
ZD4	95-120	1059/1302,57	1155/1420,65	1214/1493,22	1753/2156,19	1925/2367,75	2019/2483,37
ZD5	120-140	1073/1319,79	1170/1439,10	1229/1511,67	1790/2201,70	1961/2412,03	2060/2533,80
ZD6	140-160	1085/1334,55	1190/1463,70	1250/1537,50	1825/2244,75	2001/2461,23	2101/2584,23
ZD7	160-180	1103/1356,69	1214/1493,22	1275/1568,25	1851/2276,73	2044/2514,12	2144/2637,12
ZD8	180-200	1123/1381,29	1238/1522,74	1300/1599,00	1901/2338,23	2095/2576,85	2199/2704,77
ZD9	200-220	1139/1400,97	1264/1554,72	1328/1633,44	1950/2398,50	2141/2633,43	2251/2768,73
ZD10	220-240	1161/1428,03	1284/1579,32	1349/1659,27	1991/2448,93	2199/2704,77	2306/2836,38
ZD11	240-260	1180/1451,40	1306/1606,38	1373/1688,79	2040/2509,20	2250/2767,50	2361/2904,03
ZD12	260-280	1200/1476,00	1339/1646,97	1406/1729,38	2075/2552,25	2298/2826,54	2411/2965,53
ZD13	280-305	1226/1507,98	1361/1674,03	1430/1758,90	2145/2638,35	2376/2922,48	2496/3070,08

DOPLATY

kolorystyka UNI MAT PLUS struktura 3D (dopłata do UNI MAT PLUS)	50/61,50
drzwi dwuskrzydłowe	+50%
ościeżnice niższe o 50 mm lub 100 mm	bez dopłaty
ościeżnice wyższe o 50 mm lub 100 mm	+10%
ościeżnice wyższe o 150 mm lub 200 mm	+20%
„100”	30/36,90
„110”	60/73,80
opaski łączone pod kątem 90° (dot. opaski wersja C 90°)	30/36,90
elektrozaczep BIRA HARTTE XS wąski z wyślizgiem (rewersyjny) XS12R-C 12V DC (w tym blacha zaczepowa SPEC-525 i frezowanie pod elektrozaczep)*	250/307,50
elektrozaczep BIRA HARTTE XS wąski z wyślizgiem (awersyjny) XS12U-C 12V AC/DC (w tym blacha zaczepowa SPEC-525 i frezowanie pod elektrozaczep)*	215/264,45
elektrozaczep BIRA HARTTE XS wąski z wyślizgiem (awersyjny) z wyłącznikiem XS12UW-C 12V AC/DC (w tym blacha zaczepowa SPEC-525 i frezowanie pod elektrozaczep)*	220/270,60
wzmocnienie pod samozamykacz **	45/55,35
korona	str. 253

SZEROKOŚĆ

drzwi jednoskrzydłowe					drzwi dwuskrzydłowe			
typ	So	Sd	Ss	Sop	typ	So	Sd	Sop
„60”	690	652	625	794	„60”+„60”	1304	1266	1408
„70”	790	752	725	894	„60”+„70”	1404	1366	1508
„80”	890	852	825	994	„60”+„80”+„70”+„70”	1504	1466	1608
„90”	990	952	925	1094	„60”+„90”+„70”+„80”	1604	1566	1708
„90 plus”	1015	977	950	1119	„70”+„90”+„80”+„80”	1704	1666	1808
„100”	1090	1052	1025	1194	„80”+„90”	1804	1766	1908
					„90”+„90”	1904	1866	2008

WYSOKOŚĆ

Tolerancja wymiarów ±1 mm	Ho	Hd	Hs	Hop
	2055	2043	2020	2113

Ss - szerokość skrzydła
Sd - szerokość drzwi po zewnętrznej stronie ościeżnicy
So - szerokość otworu montażowego
Sop - szerokość po zewnętrznej stronie opaski

Hs - wysokość skrzydła
Hd - wysokość drzwi po zewnętrznej stronie ościeżnicy
Ho - wysokość otworu montażowego
Hop - wysokość po zewnętrznej stronie opaski

Istnieje możliwość wykonania ościeżnic o większych zakresach niż maksymalne podane w powyższej tabeli (po konsultacji z Działem Handlowym).

* do skrzydeł wyposażonych w zamek ECO Schulte GBS 12 - dopłata + 50/61,50

** UWAGA! Zalecany wymiar wysokości otworu montażowego powiększony o 16 mm.

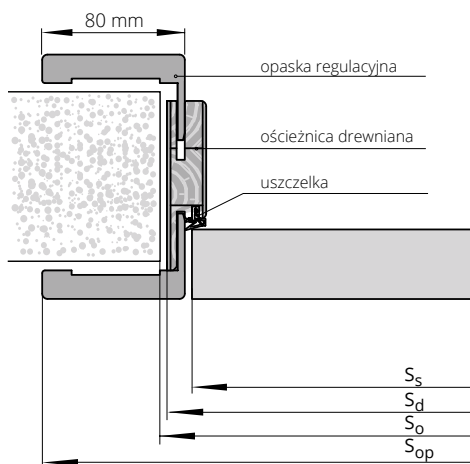



ościeżnica REGULOWANA SYSTEM DIN



drzwi jednoskrzydłowe		ECO TOP	HIGH TOP	laminowane CPL 0,2	MALOWANE 9003*
			LAMISTONE CPL SILKSTONE UNI MAT PLUS		
ZP1A	75-85	452/555,96	511/628,53	537/660,51	762/937,26
ZP1B	85-95	452/555,96	511/628,53	537/660,51	762/937,26
ZP2	95-120	465/571,95	529/650,67	556/683,88	791/972,93
ZP3	120-140	480/590,40	544/669,12	572/703,56	821/1009,83
ZP4	140-160	492/605,16	558/686,34	586/720,78	839/1031,97
ZP5	160-180	509/626,07	576/708,48	605/744,15	884/1087,32
ZP6	180-200	525/645,75	598/735,54	628/772,44	909/1118,07
ZP7	200-220	544/669,12	617/758,91	648/797,04	941/1157,43
ZP8	220-240	565/694,95	639/785,97	671/825,33	977/1201,71
ZP9	240-260	584/718,32	660/811,80	693/852,39	1013/1245,99
ZP10	260-280	604/742,92	680/836,40	714/878,22	1059/1302,57
ZP11	280-300	630/774,90	710/873,30	746/917,58	1112/1367,76

drzwi jednoskrzydłowe		MONO1 MAT	BLACK MAT, MONO2 MAT	FORNIROWANE		
				GRUPA A	GRUPA B	GRUPA C, D SILKWOOD REALWOOD
ZP1A	75-85	862/1060,26	962/1183,26	940/1156,20	1079/1327,17	1136/1397,28
ZP1B	85-95	862/1060,26	962/1183,26	940/1156,20	1079/1327,17	1136/1397,28
ZP2	95-120	891/1095,93	991/1218,93	965/1186,95	1113/1368,99	1168/1436,64
ZP3	120-140	921/1132,83	1021/1255,83	994/1222,62	1145/1408,35	1201/1477,23
ZP4	140-160	939/1154,97	1039/1277,97	1024/1259,52	1182/1453,86	1239/1523,97
ZP5	160-180	984/1210,32	1084/1333,32	1054/1296,42	1211/1489,53	1275/1568,25
ZP6	180-200	1009/1241,07	1109/1364,07	1092/1343,16	1261/1551,03	1325/1629,75
ZP7	200-220	1041/1280,43	1141/1403,43	1137/1398,51	1302/1601,46	1368/1682,64
ZP8	220-240	1077/1324,71	1177/1447,71	1169/1437,87	1353/1664,19	1420/1746,60
ZP9	240-260	1113/1368,99	1213/1491,99	1210/1488,30	1397/1718,31	1464/1800,72
ZP10	260-280	1159/1425,57	1259/1548,57	1247/1533,81	1435/1765,05	1510/1857,30
ZP11	280-300	1212/1490,76	1312/1613,76	1306/1606,38	1510/1857,30	1585/1949,55

DOPLATY

kolorystyka UNI MAT PLUS struktura 3D (dopłata do UNI MAT PLUS)	50/61,50
drzwi dwuskrzydłowe	+50%
ościeżnice niższe o 50 mm lub 100 mm	bez dopłaty
ościeżnice wyższe o 50 mm lub 100 mm	+10%
ościeżnice wyższe o 150 mm lub 200 mm	+20%
„100”	30/36,90
„110”	60/73,80
opaski łączone pod kątem 90° (dot. opaski wersja C 90°)	30/36,90
opaski o szerokości 80 mm (dot. opaski wersja B 90°)	bez dopłaty
elektrozaczep awersyjny JIS 1710 12-24V AC/DC (w tym blacha zaczepowa i frezowanie pod elektrozaczep) **	215/264,45
elektrozaczep awersyjny BIRA HARTTE XS wąski XS12U 12V AC/DC (w tym blacha i frezowanie pod elektrozaczep)**	195/239,85
elektrozaczep awersyjny z wyłącznikiem XS12UW 12V AC/DC (w tym blacha zaczepowa i frezowanie pod elektrozaczep)**	205/252,15
elektrozaczep rewersyjny BIRA HARTTE XS wąski XS12R 12V DC (w tym blacha zaczepowa i frezowanie pod elektrozaczep)**	255/313,65
wzmocnienie pod samozamykacz ramieniowy/szynowy***	45/55,35
wymiana zawiasu typ B na typ K	35/43,05
zawias trójdzielny typ T	30/36,90
korona	str. 253

Istnieje możliwość wykonania ościeżnicy o większych zakresach niż maksymalne podane w powyższej tabeli (po konsultacji z Działem Handlowym).

*ekologiczne farby akrylowe, kolory palet RAL i NCS (oprócz metalicznych) - dopłata wg grup kolorystycznych (str. 295).

** do skrzydeł wyposażonych w zamek ECO Schulte GBS 12 - dopłata + 50/61,50, wymiar szerokości otworu montażowego powiększony dodatkowo o 15 mm

*** UWAGA! Zalecany wymiar wysokości otworu montażowego powiększony o 16 mm.

nowy sposób łączenia opasek - str. 253

Wersja A: 60 mm (nie dot. malowanych)
Wersja B: 80 mm



TABELA DOPLAT do ościeżnic RAL, NCS wg grup kolorystycznych*	GRUPA I	GRUPA II	GRUPA III	GRUPA IV	GRUPA V
	+20%	+30%	+40%	+60%	+75%

SZEROKOŚĆ

drzwi jednoskrzydłowe						drzwi dwuskrzydłowe				
typ	So	Sd	Ss	SopA	SopB	typ	So	Sd	SopA	SopB
„60”	676	646	618	748	788	„60”+„60”	1320	1280	1382	1422
„70”	776	746	718	848	888	„60”+„70”	1420	1380	1482	1522
„80”	876	846	818	948	988	„60”+„80”+„70”+„70”	1520	1480	1582	1622
„90”	976	946	918	1048	1088	„60”+„90”+„70”+„80”	1620	1580	1682	1722
„90 plus”	986	956	928	1058	1098	„70”+„90”+„80”+„80”	1720	1680	1782	1822
„100”	1076	1046	1018	1148	1188	„80”+„90”	1820	1780	1882	1922
						„90”+„90”	1920	1880	1982	2022

WYSOKOŚĆ

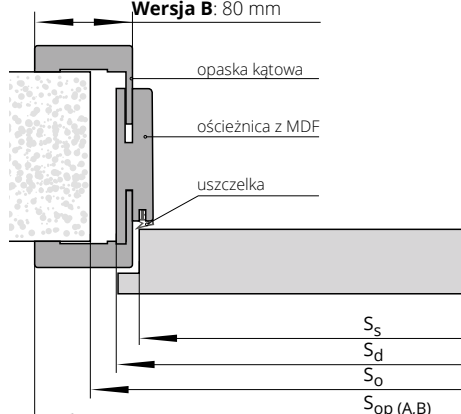
Tolerancja wymiarów ±1mm

	Ho	Hd	Hs	HopA	HopB
So - szerokość otworu montażowego	2055	2043	2020	2093	2113
Sd - szerokość drzwi po zewnętrznej stronie ościeżnicy					
Ss - szerokość skrzydła					
SopA - szerokość ościeżnicy po opaskach „60”					
SopB - szerokość ościeżnicy po opaskach „80”					
Ho - wysokość otworu montażowego					
Hd - wysokość drzwi po zewnętrznej stronie ościeżnicy					
Hs - wysokość skrzydła					
HopA - wysokość ościeżnicy po opaskach „60”					
HopB - wysokość ościeżnicy po opaskach „80”					

CENA (zł) netto/brutto (VAT 23%)



ościeżnica REGULOWANA AQUA DIN



drzwi jednoskrzydłowe		ECO TOP	HIGH TOP	MALOWANE 9003*	MONO1 MAT	BLACK MAT, MONO2 MAT	FORNIROWANE		
			LAMISTONE CPL				GRUPA A	GRUPA B	GRUPA C, D SILKWOOD REALWOOD
			SILKSTONE						
			UNI MAT PLUS laminowane CPL 0,2						
ZP1A	75-85	542/666,66	613/753,99	914/1124,22	1014/1247,22	1114/1370,22	1128/1387,44	1295/1592,85	1363/1676,49
ZP1B	85-95	542/666,66	613/753,99	914/1124,22	1014/1247,22	1114/1370,22	1128/1387,44	1295/1592,85	1363/1676,49
ZP2	95-120	558/686,34	635/781,05	949/1167,27	1049/1290,27	1149/1413,27	1158/1424,34	1336/1643,28	1402/1724,46
ZP3	120-140	576/708,48	653/803,19	985/1211,55	1085/1334,55	1185/1457,55	1193/1467,39	1374/1690,02	1441/1772,43
ZP4	140-160	590/725,70	670/824,10	1007/1238,61	1107/1361,61	1207/1484,61	1229/1511,67	1418/1744,14	1487/1829,01
ZP5	160-180	611/751,53	691/849,93	1061/1305,03	1161/1428,03	1261/1551,03	1265/1555,95	1453/1787,19	1530/1881,90
ZP6	180-200	630/774,90	718/883,14	1091/1341,93	1191/1464,93	1291/1587,93	1310/1611,30	1513/1860,99	1590/1955,70
ZP7	200-220	653/803,19	740/910,20	1129/1388,67	1229/1511,67	1329/1634,67	1364/1677,72	1562/1921,26	1642/2019,66
ZP8	220-240	678/833,94	767/943,41	1172/1441,56	1272/1564,56	1372/1687,56	1403/1725,69	1624/1997,52	1704/2095,92
ZP9	240-260	701/862,23	792/974,16	1216/1495,68	1316/1618,68	1416/1741,68	1452/1785,96	1676/2061,48	1757/2161,11
ZP10	260-280	725/891,75	816/1003,68	1271/1563,33	1371/1686,33	1471/1809,33	1496/1840,08	1722/2118,06	1812/2228,76
ZP11	280-300	756/929,88	852/1047,96	1334/1640,82	1434/1763,82	1534/1886,82	1567/1927,41	1812/2228,76	1902/2339,46

TABELA DOPLĄT do ościeżnic RAL, NCS wg grup kolorystycznych*	GRUPA I	GRUPA II	GRUPA III	GRUPA IV	GRUPA V
	+20%	+30%	+40%	+60%	+75%

opaski łączone pod kątem 45°

DOPLĄTY		
kolorystyka UNI MAT PLUS struktura 3D (dopłata do UNI MAT PLUS)		50/61,50
opaski łączone pod kątem 90° (dot. opaski wersja C 90°)		30/36,90
wzmocnienie pod samozamykacz ramieniowy/szynowy**		45/55,35
elektrozaczep awersyjny JIS 1710 12-24V AC/DC (w tym blacha zaczepowa i frezowanie pod elektrozaczep) ***		215/264,45
elektrozaczep awersyjny BIRA HARTTE XS wąski XS12U 12V AC/DC (w tym blacha i frezowanie pod elektrozaczep)***		195/239,85
elektrozaczep awersyjny z wyłącznikiem XS12UW 12V AC/DC (w tym blacha zaczepowa i frezowanie pod elektrozaczep)***		205/252,15
elektrozaczep rewersyjny BIRA HARTTE XS wąski XS12R 12V DC (w tym blacha zaczepowa i frezowanie pod elektrozaczep)***		255/313,65

*ekologiczne farby akrylowe, kolory palet RAL i NCS (oprócz metalicznych) - dopłata wg grup kolorystycznych (str. 295).

** UWAGA! Zalecany wymiar wysokości otworu montażowego powiększony o 16 mm.

*** do skrzydeł wyposażonych w zamek ECO.Schulte GBS 12 - dopłata + 50/61,50, fabrycznie wykonane frezowanie w opaskach pod elektrozaczep.

SZEROKOŚĆ

drzwi jednoskrzydłowe						drzwi dwuskrzydłowe				
typ	So	Sd	Ss	SopA	SopB	typ	So	Sd	SopA	SopB
„60”	676	646	618	748	788	„60”+„60”	1310	1280	1382	1422
„70”	776	746	718	848	888	„60”+„70”	1410	1380	1482	1522
„80”	876	846	818	948	988	„60”+„80” „70”+„70”	1510	1480	1582	1622
„90”	976	946	918	1048	1088	„60”+„90” „70”+„80”	1610	1580	1682	1722
„90 plus”	986	956	928	1058	1098	„70”+„90” „80”+„80”	1710	1680	1782	1822
„100”	1076	1046	1018	1148	1188	„80”+„90”	1810	1780	1882	1922
						„90”+„90”	1910	1880	1982	2022

WYSOKOŚĆ

Tolerancja wymiarów ±1mm

	Ho	Hd	Hs	HopA	HopB
	2055	2043	2020	2093	2113

So - szerokość otworu montażowego
Sd - szerokość drzwi po zewnętrznej stronie ościeżnicy
Ss - szerokość skrzydła
SopA - szerokość ościeżnicy po opaskach „60”
SopB - szerokość ościeżnicy po opaskach „80”

Ho - wysokość otworu montażowego
Hd - wysokość drzwi po zewnętrznej stronie ościeżnicy
Hs - wysokość skrzydła
HopA - wysokość ościeżnicy po opaskach „60”
HopB - wysokość ościeżnicy po opaskach „80”

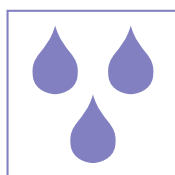

ościeżnica wykonana z wysokiej jakości MDF charakteryzującego się wysoką odpornością na wilgoć

Wersja A: 60 mm (nie dot. malowanych)

Wersja B: 80 mm

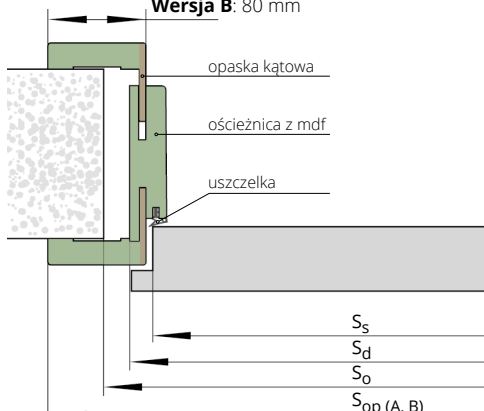

CENA (zł) netto/brutto (VAT 23%)



ościeżnica REGULOWANA SYSTEM DIN DUO



Istnieje możliwość wykonania ościeżnic o większych zakresach niż maksymalne podane w powyższej tabeli (po konsultacji z Działem Handlowym). Dla skrzydeł w systemie bezprzylgowym DUO wyposażonych w zamek HOBES konieczne jest zwiększenie szerokości otworu montażowego o 15 mm.

*ekologiczne farby akrylowe, kolory palet RAL i NCS (oprócz metalicznych) - dopłata wg grup kolorystycznych (str. 295)

** do skrzydeł wyposażonych w zamek ECO Schulte GBS 12 - dopłata +50/61,50, wymiar szerokości otworu montażowego powiększony dodatkowo o 25 mm

***UWAGA! Zalecany wymiar wysokości otworu montażowego powiększony o 16 mm.

drzwi jednoskrzydłowe	ECO TOP	HIGH TOP	laminiowane CPL 0,2	MALOWANE 9003*
		LAMISTONE CPL SILKSTONE UNI MAT PLUS		
ZD1 75-80	835/1027,05	896/1102,08	941/1157,43	1161/1428,03
ZD2 80-85	835/1027,05	896/1102,08	941/1157,43	1161/1428,03
ZD3 85-95	835/1027,05	896/1102,08	941/1157,43	1161/1428,03
ZD4 95-120	847/1041,81	924/1136,52	971/1194,33	1185/1457,55
ZD5 120-140	858/1055,34	936/1151,28	983/1209,09	1197/1472,31
ZD6 140-160	868/1067,64	952/1170,96	1000/1230,00	1213/1491,99
ZD7 160-180	882/1084,86	971/1194,33	1020/1254,60	1229/1511,67
ZD8 180-200	898/1104,54	990/1217,70	1040/1279,20	1255/1543,65
ZD9 200-220	911/1120,53	1011/1243,53	1062/1306,26	1278/1571,94
ZD10 220-240	929/1142,67	1027/1263,21	1079/1327,17	1302/1601,46
ZD11 240-260	944/1161,12	1045/1285,35	1098/1350,54	1320/1623,60
ZD12 260-280	960/1180,80	1071/1317,33	1125/1383,75	1346/1655,58
ZD13 280-305	981/1206,63	1089/1339,47	1144/1407,12	1375/1691,25

drzwi jednoskrzydłowe	MONO1 MAT	BLACK MAT, MONO2 MAT	FORNIROWANE		
			GRUPA A	GRUPA B	GRUPA C, D SILKWOOD REALWOOD
ZD1 75-80	1261/1551,03	1361/1674,03	1375/1691,25	1508/1854,84	1582/1945,86
ZD2 80-85	1261/1551,03	1361/1674,03	1375/1691,25	1508/1854,84	1582/1945,86
ZD3 85-95	1261/1551,03	1361/1674,03	1375/1691,25	1508/1854,84	1582/1945,86
ZD4 95-120	1285/1580,55	1385/1703,55	1402/1724,46	1540/1894,20	1615/1986,45
ZD5 120-140	1297/1595,31	1397/1718,31	1432/1761,36	1569/1929,87	1648/2027,04
ZD6 140-160	1313/1614,99	1413/1737,99	1460/1795,80	1601/1969,23	1681/2067,63
ZD7 160-180	1329/1634,67	1429/1757,67	1481/1821,63	1635/2011,05	1715/2109,45
ZD8 180-200	1355/1666,65	1455/1789,65	1521/1870,83	1676/2061,48	1759/2163,57
ZD9 200-220	1378/1694,94	1478/1817,94	1560/1918,80	1713/2106,99	1801/2215,23
ZD10 220-240	1402/1724,46	1502/1847,46	1593/1959,39	1759/2163,57	1845/2269,35
ZD11 240-260	1420/1746,60	1520/1869,60	1632/2007,36	1800/2214,00	1889/2323,47
ZD12 260-280	1446/1778,58	1546/1901,58	1660/2041,80	1838/2260,74	1929/2372,67
ZD13 280-305	1475/1814,25	1575/1937,25	1716/2110,68	1901/2338,23	1997/2456,31

DOPLATY

kolorystyka UNI MAT PLUS struktura 3D (dopłata do UNI MAT PLUS)	50/61,50
drzwi dwuskrzydłowe	+50%
ościeżnice niższe o 50 mm lub 100 mm	bez dopłaty
ościeżnice wyższe o 50 mm lub 100 mm	+10%
ościeżnice wyższe o 150 mm lub 200 mm	+20%
„100”	30/36,90
„110”	60/73,80
wzmocnienie pod samozamykacz ramieniowy/szynowy***	45/55,35
opaski łączone pod kątem 90° - wersja C 90°	30/36,90
elektrozaczep BIRA HARTTE XS wąski z wyżłizgiem (rewersyjny) XS12R-C 12V DC (w tym blacha zaczepowa SPEC-525 i frezowanie pod elektrozaczep)**	250/307,50
elektrozaczep BIRA HARTTE XS wąski z wyżłizgiem (awersyjny) XS12U-C 12V AC/DC (w tym blacha zaczepowa SPEC-525 i frezowanie pod elektrozaczep)**	215/264,45
elektrozaczep BIRA HARTTE XS wąski z wyżłizgiem (awersyjny z wyłącznikiem) XS12UW-C 12V AC/DC (w tym blacha zaczepowa SPEC-525 i frezowanie pod elektrozaczep)**	220/270,60
korona	str. 253

nowy sposób łączenia opasek – str. 253



TABELA DOPLAT do ościeżnic RAL, NCS wg grup kolorystycznych*	GRUPA I	GRUPA II	GRUPA III	GRUPA IV	GRUPA V
	+20%	+30%	+40%	+60%	+75%

SZEROKOŚĆ

drzwi jednoskrzydłowe					drzwi dwuskrzydłowe			
typ	So	Sd	Ss	Sop	typ	So	Sd	Sop
„60”	690	652	625	794	„60”+„60”	1304	1266	1408
„70”	790	752	725	894	„60”+„70”	1404	1366	1508
„80”	890	852	825	994	„60”+„80”+„70”+„70”	1504	1466	1608
„90”	990	952	925	1094	„60”+„90”+„70”+„80”	1604	1566	1708
„90 plus”	1015	977	950	1119	„70”+„90”+„80”+„80”	1704	1666	1808
„100”	1090	1052	1025	1194	„80”+„90”	1804	1766	1908
					„90”+„90”	1904	1866	2008

WYSOKOŚĆ

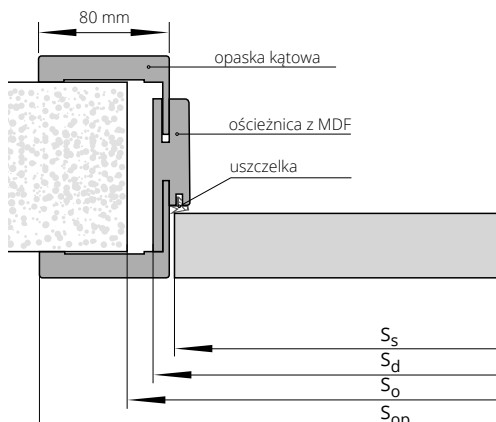
Tolerancja wymiarów ±1mm	Ho	Hd	Hs	Hop
	2055	2043	2020	2113

Ss – szerokość skrzydła
Sd – szerokość drzwi po zewnętrznej stronie ościeżnicy
So – szerokość otworu montażowego
Sop – szerokość po zewnętrznej stronie opaski

Hs – wysokość skrzydła
Hd – wysokość drzwi po zewnętrznej stronie ościeżnicy
Ho – wysokość otworu montażowego
Hop – wysokość po zewnętrznej stronie opaski

CENA (zł) netto/brutto (VAT 23%)



ościeżnica REGULOWANA AQUA DIN DUO

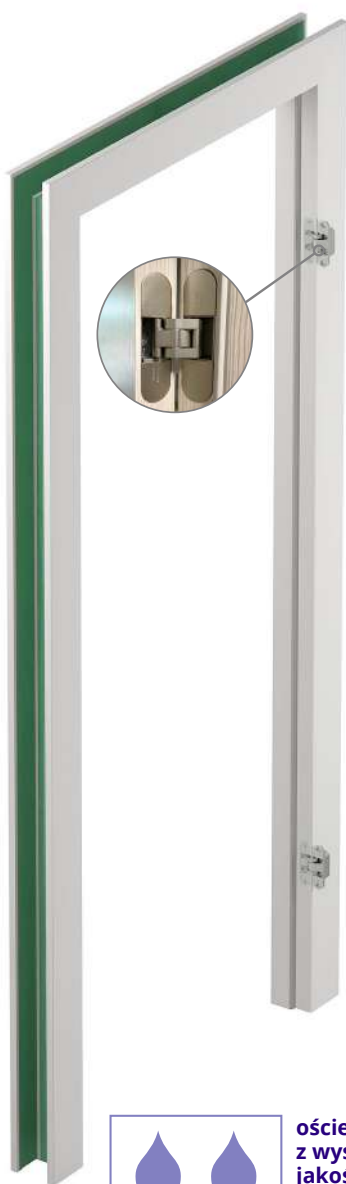

drzwi jednoskrzydłowe		ECO TOP	UNI MAT PLUS	HIGH TOP
				LAMISTONE CPL
				SILKSTONE
				laminowane CPL 0,2
ZD1	75-80	1002/1232,46	1075/1322,25	1075/1322,25
ZD2	80-85	1002/1232,46	1075/1322,25	1075/1322,25
ZD3	85-95	1002/1232,46	1075/1322,25	1075/1322,25
ZD4	95-120	1016/1249,68	1109/1364,07	1109/1364,07
ZD5	120-140	1030/1266,90	1123/1381,29	1123/1381,29
ZD6	140-160	1042/1281,66	1142/1404,66	1142/1404,66
ZD7	160-180	1058/1301,34	1165/1432,95	1165/1432,95
ZD8	180-200	1078/1325,94	1188/1461,24	1188/1461,24
ZD9	200-220	1093/1344,39	1213/1491,99	1213/1491,99
ZD10	220-240	1115/1371,45	1232/1515,36	1232/1515,36
ZD11	240-260	1133/1393,59	1254/1542,42	1254/1542,42
ZD12	260-280	1152/1416,96	1285/1580,55	1285/1580,55
ZD13	280-305	1177/1447,71	1307/1607,61	1307/1607,61

drzwi jednoskrzydłowe		MALOWANE 9003*	MONO1 MAT	FORNIROWANE			BLACK MAT MONO2 MAT
				GRUPA A	GRUPA B	GRUPA C, D REALWOOD	
ZD1	75-80	1393/1713,39	1493/1836,39	1650/2029,50	1810/2226,30	1898/2334,54	1593/1959,39
ZD2	80-85	1393/1713,39	1493/1836,39	1650/2029,50	1810/2226,30	1898/2334,54	1593/1959,39
ZD3	85-95	1393/1713,39	1493/1836,39	1650/2029,50	1810/2226,30	1898/2334,54	1593/1959,39
ZD4	95-120	1422/1749,06	1522/1872,06	1682/2068,86	1848/2273,04	1938/2383,74	1622/1995,06
ZD5	120-140	1436/1766,28	1536/1889,28	1718/2113,14	1883/2316,09	1978/2432,94	1636/2012,28
ZD6	140-160	1456/1790,88	1556/1913,88	1752/2154,96	1921/2362,83	2017/2480,91	1656/2036,88
ZD7	160-180	1475/1814,25	1575/1937,25	1777/2185,71	1962/2413,26	2058/2531,34	1675/2060,25
ZD8	180-200	1506/1852,38	1606/1975,38	1825/2244,75	2011/2473,53	2111/2596,53	1706/2098,38
ZD9	200-220	1534/1886,82	1634/2009,82	1872/2302,56	2056/2528,88	2161/2658,03	1734/2132,82
ZD10	220-240	1562/1921,26	1662/2044,26	1912/2351,76	2111/2596,53	2214/2723,22	1762/2167,26
ZD11	240-260	1584/1948,32	1684/2071,32	1958/2408,34	2160/2656,80	2267/2788,41	1784/2194,32
ZD12	260-280	1615/1986,45	1715/2109,45	1992/2450,16	2206/2713,38	2315/2847,45	1815/2232,45
ZD13	280-305	1650/2029,50	1750/2152,50	2059/2532,57	2281/2805,63	2396/2947,08	1850/2275,50

TABELA DOPLAT do ościeżnic RAL, NCS wg grup kolorystycznych*	GRUPA I	GRUPA II	GRUPA III	GRUPA IV	GRUPA V
	+20%	+30%	+40%	+60%	+75%

opaski łączone pod kątem 45°

DOPLATY		
kolorystyka UNI MAT PLUS struktura 3D (dopłata do UNI MAT PLUS)		50/61,50
opaski łączone pod kątem 90° (dot. opaski wersja C 90°)		30/36,90
wzmocnienie pod samozamykacz ramieniowy/szynowy**		45/55,35
elektrozaczep BIRA HARTTE XS wąski z wysłizgiem (rewersyjny) XS12R-C 12V DC (w tym blacha zaczepowa SPEC-525 i frezowanie pod elektrozaczep)***		250/307,50
elektrozaczep BIRA HARTTE XS wąski z wysłizgiem (awersyjny) XS12U-C 12V AC/DC (w tym blacha zaczepowa SPEC-525 i frezowanie pod elektrozaczep)***		215/264,45
elektrozaczep BIRA HARTTE XS wąski z wysłizgiem (awersyjny z wyłącznikiem) XS12UW-C 12V AC/DC (w tym blacha zaczepowa SPEC-525 i frezowanie pod elektrozaczep)***		220/270,60

*ekologiczne farby akrylowe, kolory palet RAL i NCS (oprócz metalicznych) - dopłata wg grup kolorystycznych (str. 295).

** UWAGA! Zalecany wymiar wysokości otworu montażowego powiększony o 16 mm.

*** do skrzydeł wyposażonych w zamek ECO Schulte GBS 12 - dopłata +50/61,50, fabrycznie wykonane frezowanie w opaskach pod elektrozaczep.

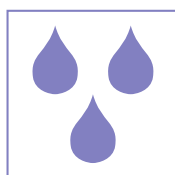

ościeżnica wykonana z wysokiej jakości MDF charakteryzującego się wysoką odpornością na wilgoć

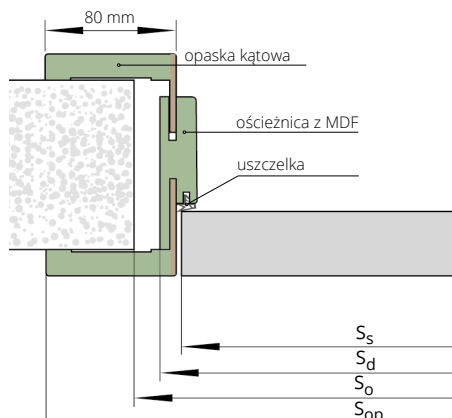

SZEROKOŚĆ

drzwi jednoskrzydłowe					drzwi dwuskrzydłowe			
typ	So	Sd	Ss	Sop	typ	So	Sd	Sop
„60”	690	652	625	794	„60”+„60”	1304	1266	1408
„70”	790	752	725	894	„60”+„70”	1404	1366	1508
„80”	890	852	825	994	„60”+„80”, „70”+„70”	1504	1466	1608
„90”	990	952	925	1094	„60”+„90”, „70”+„80”	1604	1566	1708
„90 plus”	1015	977	950	1119	„70”+„90”, „80”+„80”	1704	1666	1808
„100”	1090	1052	1025	1194	„80”+„90”	1804	1766	1908
					„90”+„90”	1904	1866	2008

WYSOKOŚĆ

Tolerancja wymiarów ±1mm	H _o	H _d	H _s	H _{op}
	2055	2043	2020	2113

S_s – szerokość skrzydła
S_d – szerokość drzwi po zewnętrznej stronie ościeżnicy
S_o – szerokość otworu montażowego
S_{op} – szerokość po zewnętrznej stronie opaski

H_s – wysokość skrzydła
H_d – wysokość drzwi po zewnętrznej stronie ościeżnicy
H_o – wysokość otworu montażowego
H_{op} – wysokość po zewnętrznej stronie opaski



ościeżnica REGULOWANA VERTIGO



SPOSÓB ŁĄCZENIA OPASEK Z PANELEM

Ustojenie ościeżnicy pionowe
(LAMISTONE: 241, 242;
SILKSTONE: 293, 295)

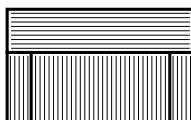

Ustojenie pionowe
(LAMISTONE: 241, 242;
SILKSTONE: 293, 295)

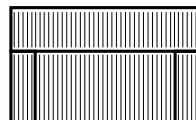

FORNIROWANE

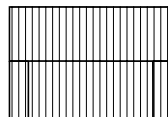
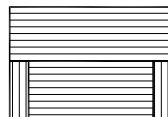

drzwi jednoskrzydłowe	zakres w mm	kompletacja (panel/ opaska regulacyjna) w mm	UNI MAT PLUS				FORNIROWANE		
			LAMISTONE CPL SILKSTONE	MALOWANE 9003*	MONO1 MAT	BLACK MAT, MONO2 MAT	GRUPA A	GRUPA B	GRUPA C, D SILKWOOD REALWOOD
ZV1	75-80	75/12	1003/1233,69	1134/1394,82	1234/1517,82	1334/1640,82	1374/1690,02	1527/1878,21	1669/2052,87
ZV2	80-85	80/12	1003/1233,69	1134/1394,82	1234/1517,82	1334/1640,82	1374/1690,02	1527/1878,21	1669/2052,87
ZV3	85-95	85/16	1013/1245,99	1140/1402,20	1240/1525,20	1340/1648,20	1392/1712,16	1543/1897,89	1677/2062,71
ZV4	95-120	95/32	1020/1254,60	1150/1414,50	1250/1537,50	1350/1660,50	1400/1722,00	1563/1922,49	1696/2086,08
ZV5	120-140	120/32	1038/1276,74	1172/1441,56	1272/1564,56	1372/1687,56	1426/1753,98	1590/1955,70	1723/2119,29
ZV6	140-160	140/32	1055/1297,65	1194/1468,62	1294/1591,62	1394/1714,62	1454/1788,42	1607/1976,61	1740/2140,20
ZV7	160-180	160/32	1070/1316,10	1225/1506,75	1325/1629,75	1425/1752,75	1484/1825,32	1643/2020,89	1777/2185,71
ZV8	180-200	180/32	1086/1335,78	1255/1543,65	1355/1666,65	1455/1789,65	1508/1854,84	1669/2052,87	1804/2218,92
ZV9	200-220	200/32	1123/1381,29	1278/1571,94	1378/1694,94	1478/1817,94	1543/1897,89	1715/2109,45	1850/2275,50
ZV10	220-240	220/32	1138/1399,74	1294/1591,62	1394/1714,62	1494/1837,62	1569/1929,87	1734/2132,82	1866/2295,18
ZV11	240-260	240/32	1154/1419,42	1326/1630,98	1426/1753,98	1526/1876,98	1590/1955,70	1758/2162,34	1893/2328,39
ZV12	260-280	260/32	1172/1441,56	1347/1656,81	1447/1779,81	1547/1902,81	1614/1985,22	1786/2196,78	1920/2361,60
ZV13	280-305	280/32	1187/1460,01	1365/1678,95	1465/1801,95	1565/1924,95	1643/2020,89	1814/2231,22	1947/2394,81

DOPLĄTY

kolorystyka UNI MAT PLUS struktura 3D (dopłata do UNI MAT PLUS)	50/61,50
ościeżnice niższe o 50 mm lub 100 mm	bez dopłaty
ościeżnice wyższe o 50 mm lub 100 mm	+10%
wzmocnienie pod samozamykacz nawierzchniowy**	50/61,50
elektrozaczep BIRA HARTTE XS wąski z wyslizgiem (rewersyjny) XS12R-C 12V DC (w tym blacha zaczepowa SPEC-525 i frezowanie pod elektrozaczep)***	250/307,50
elektrozaczep BIRA HARTTE XS wąski z wyslizgiem (awersyjny) XS12U-C 12V AC/DC (w tym blacha zaczepowa SPEC-525 i frezowanie pod elektrozaczep)***	215/264,45
elektrozaczep BIRA HARTTE XS wąski z wyslizgiem (awersyjny z wyłącznikiem) XS12UW-C 12V AC/DC (w tym blacha zaczepowa SPEC-525 i frezowanie pod elektrozaczep)***	220/270,60

Istnieje możliwość wykonania ościeżnic o większych zakresach niż maksymalne podane w powyższej tabeli (po konsultacji z Działem Handlowym)

*ekologiczne farby akrylowe, kolory palet RAL i NCS (oprócz metalicznych) - dopłata wg grup kolorystycznych (str. 295)

**UWAGA! Zalecany wymiar wysokości otworu montażowego powiększony o 16 mm.

*** do skrzydeł wyposażonych w zamek ECO Schulte GBS 12 - dopłata + 50/61,50, wymiar szerokości otworu montażowego powiększony o 15 mm

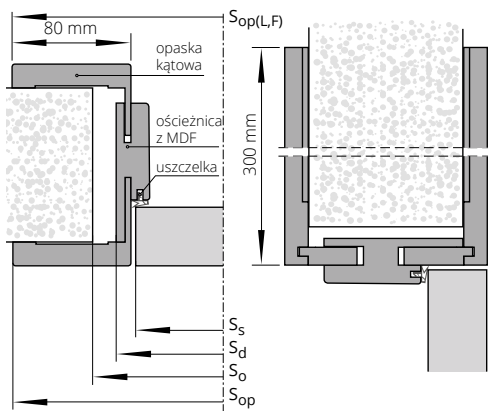

SZEROKOŚĆ

drzwi jednoskrzydłowe						
typ	So	Sd	Ss	Sop	SopL	SopF
„60”	690	652	625	793	793	795
„70”	790	752	725	893	893	895
„80”	890	852	825	993	993	995
„90”	990	952	925	1093	1093	1095
„90 plus”	1015	977	950	1117	1118	1120

WYSOKOŚĆ			
	H _o	H _d	H _{op} *
	2062	2050	2333

Ss - szerokość skrzydła
Sd - szerokość drzwi po zewnętrznej stronie ościeżnicy
So - szerokość otworu montażowego
Sop - wymiar ościeżnicy od strony zawiasowej
SopL - wymiar ościeżnicy od strony regulacyjnej dla ościeżnicy laminowanej i malowanej
SopF - wymiar ościeżnicy od strony regulacyjnej dla ościeżnicy fornirowanej
Hs - wysokość skrzydła
Hd - wysokość drzwi po zewnętrznej stronie ościeżnicy
Ho - wysokość otworu montażowego
Hop - wysokość po zewnętrznej stronie opaski

* dot. panelu 300

CENA (zł) netto/brutto (VAT 23%)

panel NADPROŻOWY VERTIGO

NOWOŚĆ

CENA KOMPLETU = CENA OŚCIEŻNICY VERTIGO + CENA PANELU VERTIGO

PANEL VERTIGO 1 kpl. (2 szt.)

Panele górne VERTIGO mają promień R3 na kręwdziach pionowych w wersji LAMISTONE SILKSTONE, UNI MAT PLUS oraz malowanej. Nie dotyczy wersji fornirowanej.



ADORE
1 ramka



ADORE
2 ramki



SONATA



SALEA



TIARA



TEO

wysokość paneli	UNI MAT PLUS	MALOWANE 9003*	MONO1 MAT	BLACK MAT, MONO2 MAT	FORNIROWANE			
	LAMISTONE CPL SILKSTONE				GRUPA A	GRUPA A Jodełka	GRUPA B	GRUPA C, D
100 mm	208/255,84	327/402,21	427/525,21	527/648,21	358/440,34	466/573,18	377/463,71	410/504,30
200 mm	235/289,05	374/460,02	474/583,02	574/706,02	410/504,30	530/651,90	429/527,67	471/579,33
300 mm	271/333,33	419/515,37	519/638,37	619/761,37	471/579,33	594/730,62	512/629,76	551/677,73
400 mm	309/380,07	476/585,48	576/708,48	676/831,48	521/640,83	679/835,17	563/692,49	612/752,76
500 mm	344/423,12	522/642,06	622/765,06	722/888,06	563/692,49	818/1006,14	612/752,76	663/815,49
600 mm	382/469,86	578/710,94	678/833,94	778/956,94	623/766,29	882/1084,86	676/831,48	734/902,82
700 mm	430/528,90	670/824,10	770/947,10	870/1070,10	734/902,82	952/1170,96	796/979,08	866/1065,18
800 mm	468/575,64	707/869,61	807/992,61	907/1115,61	774/952,02	1027/1263,21	846/1040,58	918/1129,14
900 mm	486/597,78	766/942,18	866/1065,18	966/1188,18	816/1003,68	1092/1343,16	886/1089,78	979/1204,17
1000 mm	522/642,06	809/995,07	909/1118,07	1009/1241,07	866/1065,18	1156/1421,88	937/1152,51	1019/1253,37

TIARA, SONATA, SALEA wzór W09, W10

wysokość paneli	UNI MAT PLUS	MALOWANE 9003*	MONO1 MAT	BLACK MAT, MONO2 MAT	FORNIROWANE		
	LAMISTONE CPL SILKSTONE				GRUPA A	GRUPA B	GRUPA C, D SILKWOOD REALWOOD
300 mm	445/547,35	694/853,62	794/976,62	894/1099,62	598/735,54	613/753,99	642/789,66
400 mm	482/592,86	759/933,57	859/1056,57	959/1179,57	669/822,87	689/847,47	732/900,36
500 mm	540/664,20	837/1029,51	937/1152,51	1037/1275,51	752/924,96	769/945,87	816/1003,68
600 mm	584/718,32	876/1077,48	976/1200,48	1076/1323,48	817/1004,91	830/1020,90	882/1084,86
700 mm	629/773,67	914/1124,22	1014/1247,22	1114/1370,22	879/1081,17	902/1109,46	971/1194,33
800 mm	732/900,36	1112/1367,76	1212/1490,76	1312/1613,76	999/1228,77	1018/1252,14	1092/1343,16
900 mm	758/932,34	1133/1393,59	1233/1516,59	1333/1639,59	1043/1282,89	1059/1302,57	1137/1398,51
1000 mm	785/965,55	1154/1419,42	1254/1542,42	1354/1665,42	1090/1340,70	1102/1355,46	1185/1457,55

TIARA, SONATA, SALEA wzór W11

wysokość paneli	UNI MAT PLUS	MALOWANE 9003*	MONO1 MAT	BLACK MAT, MONO2 MAT	FORNIROWANE		
	LAMISTONE CPL SILKSTONE				GRUPA A	GRUPA B	GRUPA C, D SILKWOOD REALWOOD
300 mm	496/610,08	745/916,35	845/1039,35	945/1162,35	649/798,27	664/816,72	694/853,62
400 mm	536/659,28	813/999,99	913/1122,99	1013/1245,99	723/889,29	743/913,89	786/966,78
500 mm	598/735,54	895/1100,85	995/1223,85	1095/1346,85	810/996,30	827/1017,21	874/1075,02
600 mm	648/797,04	939/1154,97	1039/1277,97	1139/1400,97	880/1082,40	894/1099,62	945/1162,35
700 mm	697/857,31	983/1209,09	1083/1332,09	1183/1455,09	947/1164,81	970/1193,10	1040/1279,20
800 mm	808/993,84	1188/1461,24	1288/1584,24	1388/1707,24	1075/1322,25	1095/1346,85	1168/1436,64
900 mm	835/1027,05	1209/1487,07	1309/1610,07	1409/1733,07	1119/1376,37	1135/1396,05	1213/1491,99
1000 mm	861/1059,03	1230/1512,90	1330/1635,90	1430/1758,90	1167/1435,41	1179/1450,17	1261/1551,03

ADORE wzór 1 ramka

wysokość paneli	UNI MAT PLUS	MALOWANE 9003*	MONO1 MAT	BLACK MAT, MONO2 MAT	FORNIROWANE		
	LAMISTONE CPL SILKSTONE				GRUPA A	GRUPA B	GRUPA C, D SILKWOOD REALWOOD
500 mm	541/665,43	870/1070,10	970/1193,10	1070/1316,10	874/1075,02	919/1130,37	975/1199,25
600 mm	570/701,10	894/1099,62	994/1222,62	1094/1345,62	929/1142,67	970/1193,10	1032/1269,36
700 mm	604/742,92	921/1132,83	1021/1255,83	1121/1378,83	982/1207,86	1033/1270,59	1113/1368,99
800 mm	689/847,47	1100/1353,00	1200/1476,00	1300/1599,00	1087/1337,01	1135/1396,05	1221/1501,83
900 mm	719/884,37	1124/1382,52	1224/1505,52	1324/1628,52	1137/1398,51	1181/1452,63	1264/1554,72
1000 mm	748/920,04	1148/1412,04	1248/1535,04	1348/1658,04	1190/1463,70	1231/1514,13	1328/1633,44

ADORE wzór 2 ramki

wysokość paneli	UNI MAT PLUS	MALOWANE 9003*	MONO1 MAT	BLACK MAT, MONO2 MAT	FORNIROWANE		
	LAMISTONE CPL SILKSTONE				GRUPA A	GRUPA B	GRUPA C, D SILKWOOD REALWOOD
500 mm	642/789,66	1004/1234,92	1104/1357,92	1204/1480,92	1105/1359,15	1178/1448,94	1249/1536,27
600 mm	675/830,25	1030/1266,90	1130/1389,90	1230/1512,90	1165/1432,95	1234/1517,82	1310/1611,30
700 mm	712/875,76	1061/1305,03	1161/1428,03	1261/1551,03	1226/1507,98	1305/1605,15	1387/1706,01
800 mm	800/984,00	1241/1526,43	1341/1649,43	1441/1772,43	1337/1644,51	1412/1736,76	1499/1843,77
900 mm	833/1024,59	1268/1559,64	1368/1682,64	1468/1805,64	1393/1713,39	1465/1801,95	1558/1916,34
1000 mm	866/1065,18	1294/1591,62	1394/1714,62	1494/1837,62	1453/1787,19	1521/1870,83	1619/1991,37

TEO wzór VF1

wysokość paneli	FORNIROWANE
	GRUPA A
300 mm	594/730,62
400 mm	679/835,17
500 mm	818/1006,14
600 mm	882/1084,86
700 mm	952/1170,96
800 mm	1027/1263,21
900 mm	1092/1343,16
1000 mm	1156/1421,88

CENA (zł) netto/brutto (VAT 23%)

* Kolory palety RAL, NSC (oprócz metalicznych i RAL 9005) – dopłata według tabeli kolorystycznej

SYSTEM
odwrotnej
przyłgi

SYSTEM REVES

odwrotnej przyłgi

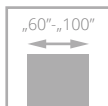

skrzydło w systemie REVES (po lewej), prawe - otwieranie do środka;
skrzydło w systemie DUO (po prawej), lewe - otwierane na zewnątrz

Drzwi zbudowane są z **ramiaka drewnianego** obłożonego dwiema płytami HDF. Standardowe wypełnienie stanowi warstwa o strukturze „plastra miodu”. Za dopłatą wypełnienie z płyty wiórowej otworowanej oraz z płyty wiórowej pełnej. Skrzydło REVES dostępne w modelach szklonych: IMPULS W13, IMPULS W14, ESTATO A01, ESTATO A02, ESPINA W01, CREATO A01, CREATO A02, ESTATO LUX A01, ESTATO LUX A02. Skrzydło REVES dostępne w modelach pełnych (bez przeszkleń): CAMBIO, SIMPLE, SUBLIME, TIARA, VERTIGO, VILANO, MODERN, MODENA, LOFTY, INTER-AMBER, HAPTIC, IMPULS, SONATA, INVERNO, NOSTRE, DECO, ESPINA, DECO LUX, SONATA LUX, ESTATO, CREATO, ESTATO LUX, PALAZZO, ZENN.

Połączenie systemów DUO i REVES daje nowe możliwości aranżacyjne. Pozwala zachować od strony korytarza identyczny wygląd drzwi, które otwierają się w różnych kierunkach. Powierzchnia skrzydeł w obu systemach licuje się z powierzchnią ościeżnicy, tworząc z nią jedną płaszczyznę. Zawiasy pozostają ukryte, dlatego od strony korytarza nie będzie zauważalna różnica w ich budowie.



zawias kryty DUO, kolor srebrny
- system DUO



zawias kryty TE, kolor srebrny
- system REVES (odwrotnej przyłgi)

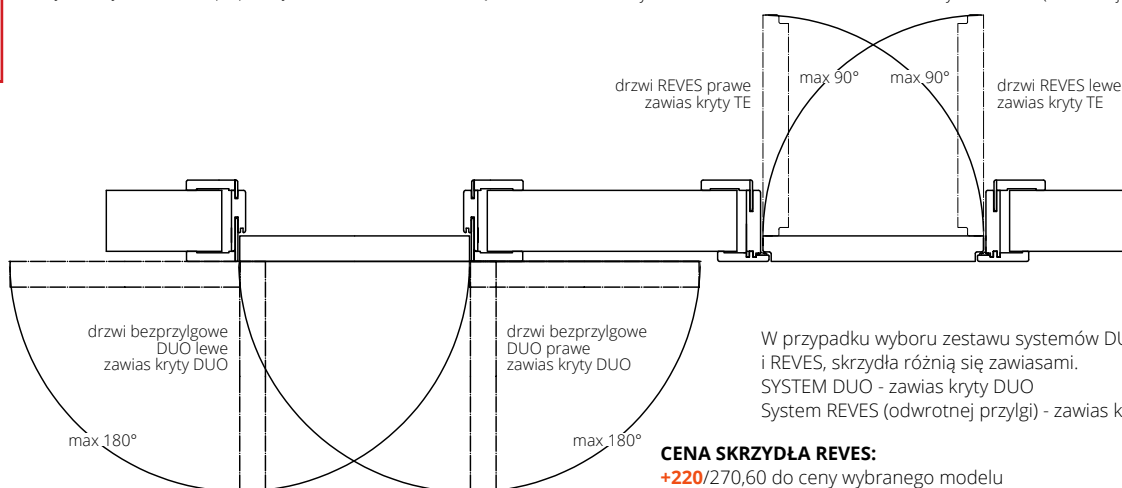

W przypadku wyboru zestawu systemów DUO i REVES, skrzydła różnią się zawiasami.
SYSTEM DUO - zawias kryty DUO
System REVES (odwrotnej przyłgi) - zawias kryty TE

CENA SKRZYDŁA REVES:

+220/270,60 do ceny wybranego modelu dostępnego w systemie REVES
Cena ościeżnicy REVES: str. 251

WYPOSAŻENIE

STANDARDOWE	
zamek magnetyczny wpuszczany, na klucz (rozstaw 90 mm), na wkładkę (rozstaw 85 mm) lub do blokady łazienkowej (rozstaw 90 mm)	
zawiasy: kryty TE kolor chrom satyna („60”-„80” – 2 szt., „90”-„100” – 3 szt.)	
opaski łączone pod kątem 45° (brak możliwości łączenia pod kątem 90°)	
brak możliwości zastosowania elektrozaczepu	
brak możliwości wykonania obrzeża ABS	
DODATKOWE (za dopłatą)	
wypełnienie z płyty wiórowej otworowanej	130/159,90
wypełnienie z płyty wiórowej pełnej (zalecany trzeci zawias)	150/184,50
uszczelka opadająca	260/319,80
trzeci zawias w skrzydle (cena za 1 szt.):	
kryty TE dla szer. „60”-„80”	225/276,75
zmiana koloru zawiasów, zamka	str. 274
drzwi wyższe o 50 mm lub 100 mm (wymagany trzeci zawias za dopłatą)	+10%
drzwi wyższe o 200 mm (wymagany trzeci zawias za dopłatą) Cambio 00, Loft, Inter Amber A00, Haptic 00, Impuls W01, Deco 00, Deco Lux 00	+20%
drzwi niższe o 50 mm lub 100 mm	bez dopłaty
maksymalna wysokość drzwi z ościeżnicą REVES - 2268 mm	



skrzydło w systemie REVES (po lewej), prawe - otwieranie do środka; skrzydło w systemie DUO (po prawej), lewe - otwierane na zewnątrz





ościeżnica REGULOWANA SYSTEM REVES



symbol	zakres w mm	ECO TOP	laminowane CPL 0,2	MALOWANE 9003*	MONO1 MAT	BLACK MAT, MONO2 MAT	FORNIROWANE		
			UNI MAT PLUS				HIGH TOP	LAMISTONE CPL	SILKSTONE
ZW1	75-95	1489/1831,47	1566/1926,18	1623/1996,29	1723/2119,29	1823/2242,29	1814/2231,22	2041/2510,43	2281/2805,63
ZW2	95-115	1500/1845,00	1577/1939,71	1636/2012,28	1736/2135,28	1836/2258,28	1829/2249,67	2057/2530,11	2296/2824,08
ZW3	115-135	1513/1860,99	1592/1958,16	1655/2035,65	1755/2158,65	1855/2281,65	1847/2271,81	2079/2557,17	2318/2851,14
ZW4	135-155	1524/1874,52	1604/1972,92	1670/2054,10	1770/2177,10	1870/2300,10	1865/2293,95	2095/2576,85	2336/2873,28
ZW5	155-175	1536/1889,28	1617/1988,91	1685/2072,55	1785/2195,55	1885/2318,55	1883/2316,09	2113/2598,99	2357/2899,11
ZW6	175-195	1548/1904,04	1632/2007,36	1701/2092,23	1801/2215,23	1901/2338,23	1901/2338,23	2134/2624,82	2376/2922,48
ZW7	195-215	1580/1943,40	1663/2045,49	1735/2134,05	1835/2257,05	1935/2380,05	1941/2387,43	2171/2670,33	2417/2972,91
ZW8	215-235	1592/1958,16	1674/2059,02	1751/2153,73	1851/2276,73	1951/2399,73	1955/2404,65	2189/2692,47	2435/2995,05
ZW9	235-255	1604/1972,92	1691/2079,93	1767/2173,41	1867/2296,41	1967/2419,41	1976/2430,48	2211/2719,53	2457/3022,11
ZW10	255-275	1615/1986,45	1704/2095,92	1784/2194,32	1884/2317,32	1984/2440,32	1995/2453,85	2227/2739,21	2475/3044,25
ZW11	275-295	1629/2003,67	1718/2113,14	1800/2214,00	1900/2337,00	2000/2460,00	2024/2489,52	2248/2765,04	2497/3071,31

DOPLATY

kolorystyka UNI MAT PLUS struktura 3D (dopłata do UNI MAT PLUS)	50/61,50
ościeżnica wyższa o 100 mm	+10%
zmiana koloru zawiasu chrom mat na kolor czarny (RAL 9005) lub biały RAL (9016)	120/147,60 (1 szt.)
opaski łączone pod kątem 90°	60/73,80

* Kolory palety RAL, NSC (oprócz metalicznych) – dopłata według tabeli kolorystycznej

typ	So	Sd	Ss	SopA	SopB	SopBF	typ	Hd	HopA	HopB	Hs	Ho
„60”	705	676	625	768	818	820	standard	2068	2113	2138	2033	2085
„70”	805	776	725	868	918	920	+50	2118	2163	2188	2083	2135
„80”	905	876	825	968	1018	1020	+100	2168	2213	2238	2133	2185
„90”	1005	976	925	1068	1118	1120	+200	2268	2313	2338	2233	2285
„90 plus”	1030	1001	950	1093	1143	1145	-50	2018	2063	2088	1983	2035
„100”	1105	1076	1025	1168	1218	1220	-100	1968	2013	2038	1933	1985

Tolerancja wymiarów ±1mm

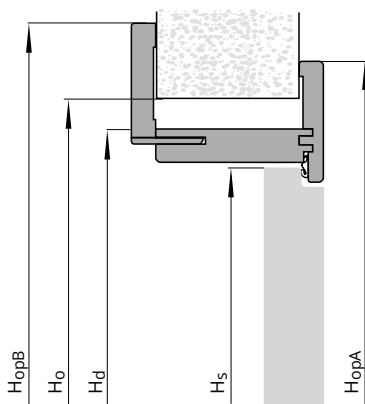
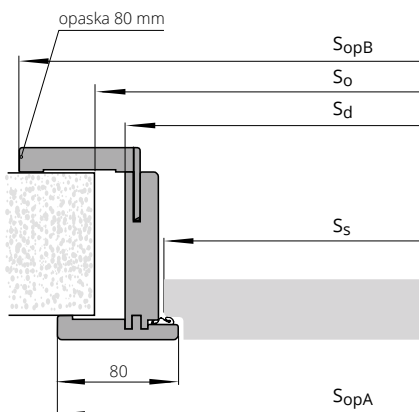

Ss – szerokość skrzydła
 Sd – szerokość drzwi po zewnętrznej stronie ościeżnicy
 So – szerokość otworu montażowego
 SopA – szerokość po zewnętrznej stronie opaski od strony zawiasowej
 SopB – szerokość po zewnętrznej stronie opaski od strony regulacyjnej
 SopBF – wymiar po zewnętrznej stronie ościeżnicy dla drzwi fornirowanych
 Hs – wysokość skrzydła
 Hd – wysokość drzwi po zewnętrznej stronie ościeżnicy
 Ho – wysokość otworu montażowego
 HopA – wysokość po zewnętrznej stronie opaski od strony zawiasowej
 HopB – wysokość po zewnętrznej stronie opaski od strony regulacyjnej



SYSTEM REGULACJI z MDF do OŚCIEŻNICY METALOWEJ STAŁEJ do drzwi wejściowych



Dedykowany do:
 Ościeżnicy bezprzylgowej metalowej FD93
 Ościeżnicy przylgowej metalowej FD12
 Ościeżnicy stałej metalowej do drzwi RC3, RC3 INVEST
 Ościeżnicy stałej metalowej do drzwi CERBER PLUS, CERBER PLUS RC2, RC4, RC4 EI30

KOLORYSTYKA

Ościeżnica stała metalowa FD12, FD93, RC3, Cerber Plus: malowana proszkowo w kolorach RAL
 Regulacja z MDF: ECO TOP, HIGH TOP, LAMISTONE, SILKSTONE, FORNIROWANE GRUPA A, B, C.



drzwi jednoskrzydłowe			ECO TOP	laminowane CPL 0,2	FORNIROWANE		
				UNI MAT PLUS	GRUPA A	GRUPA B	GRUPA C, D SILKWOOD REALWOOD
symbol	zakres w mm (*)			HIGH TOP			
				LAMISTONE CPL			
MA1	MB1	175-195	325/399,75	487/599,01	730/897,90	840/1033,20	883/1086,09
MA2	MB2	195-215	325/399,75	487/599,01	730/897,90	840/1033,20	883/1086,09
MA3	MB3	215-235	325/399,75	544/669,12	815/1002,45	932/1146,36	979/1204,17
MA4	MB4	235-255	350/430,50	544/669,12	815/1002,45	932/1146,36	979/1204,17
MA5	MB5	255-275	350/430,50	544/669,12	815/1002,45	932/1146,36	979/1204,17
MA6	MB6	275-295	395/485,85	599/736,77	888/1092,24	1019/1253,37	1070/1316,10
MA7	MB7	295-315	395/485,85	599/736,77	888/1092,24	1019/1253,37	1070/1316,10
MA8	MB8	315-335	395/485,85	599/736,77	888/1092,24	1019/1253,37	1070/1316,10
MA9	MB9	335-355	454/558,42	675/830,25	999/1228,77	1152/1416,96	1210/1488,30
MA10	MB10	355-375	454/558,42	675/830,25	999/1228,77	1152/1416,96	1210/1488,30
MA11	MB11	375-395	454/558,42	675/830,25	999/1228,77	1152/1416,96	1210/1488,30
MA12	MB12	395-415	454/558,42	675/830,25	999/1228,77	1152/1416,96	1210/1488,30

DOPLATY

kolorystyka UNI MAT PLUS struktura 3D (dopłata do UNI MAT PLUS)	50/61,50
drzwi dwuskrzydłowe	+50%

(*) w zakresie regulacji zawiera się grubość ościeżnicy FD12, CERBER PLUS, RC3, FD93
 MA: regulacje do FD12, CERBER PLUS, RC3
 MB: regulacje do FD93

SZEROKOŚĆ (Ssp)

moduł	drzwi jednoskrzydłowe							
	FD12		CERBER PLUS CERBER PLUS RC2		RC3 RC3 INVEST		FD93	
	SopA	SopB	SopA	SopB	SopA	SopB	SopA	SopB
„60”	746	786	-	-	-	-	749	786
„70”	846	886	-	-	-	-	849	889
„80”	946	986	946	986	946	986	949	989
„90”	1046	1086	1046	1086	1046	1086	1049	1089
„90” Plus	1056	1096	1056	1096	1066	1106	1074	1114
„100”	1146	1186	1146	1186	1146	1186	1149	1189
„110”	1246	1286	-	-	-	-	1249	1289
A -	109		109		112		109	
HopA	2092		RC3 Invest - 2092		RC4, RC4 EI30 - 2087		HopA - 2112	
HopB	2112		RC3 Invest - 2112		RC4, RC4 EI30 - 2107		HopB - 2132	

SopA - szerokość po zewnętrznej stronie opasek 60 mm
 SopB - szerokość po zewnętrznej stronie opasek 80 mm
 HopA - wysokość po zewnętrznej stronie opasek 60 mm
 HopB - wysokość po zewnętrznej stronie opasek 80 mm

CENA (zł) netto/brutto (VAT 23%)

SPOSOBY ŁĄCZENIA OPASEK

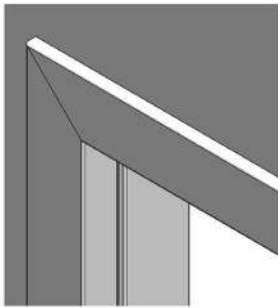

WERSJA A

opaski 60 mm
łączone pod kątem 45°

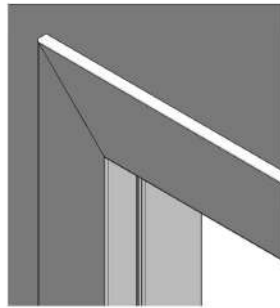

WERSJA B

opaski 80 mm
łączone pod kątem 45°

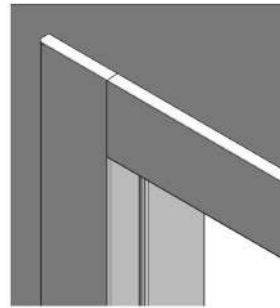

WERSJA C

opaski 80 mm
łączone pod kątem 90°

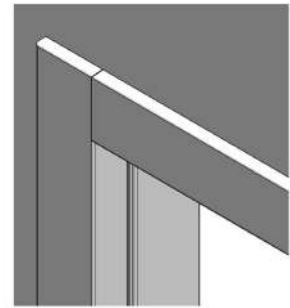

WERSJA D

opaski 60 mm
łączone pod kątem 90°

KORONY

DO OŚCIEŻNICY: SYSTEM DIN, SYSTEM DIN SOLID, SYSTEM DIN DUO, SYSTEM DIN DUO SOLID



korona do drzwi jednoskrzydłowych na jedną stronę



Korona do drzwi jednoskrzydłowych „60”-„90” na jedną stronę (1 szt.)

Powierzchnia ECO TOP	237/291,51
Powierzchnie HIGH TOP, LAMISTONE CPL, SILKSTONE, UNI MAT PLUS	249/306,27
Malowana*	310/381,30
Forniowane GRUPA A, B, C, D, SILKWOOD, REALWOOD	296/364,08

*ekologiczne farby akrylowe, kolory palet RAL i NCS (oprócz metalicznych) - dopłata wg grup kolorystycznych (str. 295)

DOPLATY	do dwuskrzydłowych	+50%
	korona „100”, „110”	+20%
	MONO1 MAT	50/61,50
	BLACK MAT czarny RAL 9005 / MONO2 MAT sage mat - NCS S 4010-G50Y, indigo mat - RAL 5011, sky blue mat - RAL 5014	75/92,25

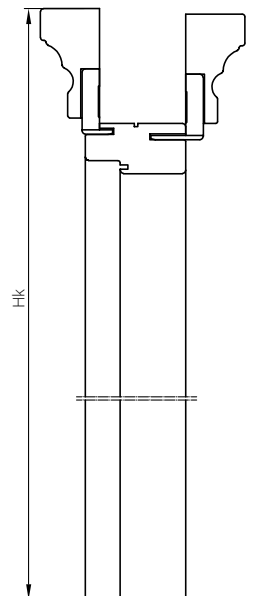
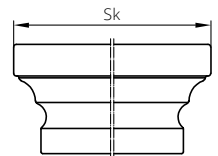

Sk - szerokość po zewnętrznej stronie korony
Hk - wysokość po zewnętrznej stronie korony

wymiar nominalny	do ościeżnicy DIN, DIN SOLID, Tunele ZN			do ościeżnicy DIN DUO, DIN DUO SOLID			do ościeżnicy regulowanej drewnianej system POL-SKONE (dot. drzwi dźwiękoizolacyjnych typ A oraz typ B)			do ościeżnicy regulowanej drewnianej system DUO (dot. drzwi dźwiękoizolacyjnych typ A DUO oraz typ B DUO)			do ościeżnicy system REVES	
	opaska typ A szer. 60 mm	opaska typ B szer. 80 mm	opaska szer. 80 mm	strona zawiasowa zakres ZZ1-ZZ17	strona regulacyjna zakres ZZ4-ZZ11	strona regulacyjna zakres ZZ1-ZZ3	strona zawiasowa zakres DI1-DI16	strona regulacyjna zakres DI3-DI16	strona regulacyjna zakres DI1-DI2	strona regulacyjna	strona przeciwna do regulacji			
szerokość całkowita ościeżnicy z koroną Sk [mm]														
„60”	824	864	870	875		865	913		903	895	845			
„70”	924	964	970	975		965	1013		1003	995	945			
„80”	1024	1064	1070	1075		1065	1113		1103	1095	1045			
„90”	1124	1164	1170	1175		1165	1213		1203	1195	1145			
„90 plus”	1134	1174	1195	1185		1175	1238		1228	1220	1170			
„100”	1224	1264	1270	1275		1265	1313		1303	1295	1245			
„110”	-	-	-	1375		1365	1413		1403	-	-			
„60”+„60”	1458	1498	1484	nie dotyczy			1528		1518	nie dotyczy				
„70”+„60”	1558	1598	1584				1628	1618						
„70”+„70”														
„80”+„60”	1658	1698	1684				1728	1718						
„80”+„70”														
„90”+„60”	1758	1798	1784				1828	1818						
„80”+„80”														
„90”+„70”	1858	1898	1884				1928	1918						
„90”+„80”	1958	1998	1984				2028	2018						
„90”+„90”	2058	2098	2084				2128	2118						
„100”+„90”	2158	2198	2184	2228	2218									
„100”+„100”	2258	2298	2284	2328	2318									
wysokość całkowita ościeżnicy z koroną Hk [mm]														
	2148	2148	2136	2161		2156	2161		2156	2161	2136			

LISTWY

ECO TOP	do laminowanych		MALOWANE 9003*	FORNIROWANE			SILKWOOD
	UNI MAT PLUS	HIGH TOP		GRUPA A	GRUPA B	GRUPA C, D	REALWOOD
	LAMISTONE CPL	SILKSTONE					
				LC10	LC10	LC10	LC10

LISTWA OWALNA LC1	symbol	LC1F	LC1F	LC1F	LC10	LC10	LC10	LC10
	jednoskrzydłowe	55/67,65	60/73,80	155/190,65	120/147,60	150/184,50	180/221,40	180/221,40
	dwuskrzydłowe	70/86,10	75/92,25	170/209,10	140/172,20	170/209,10	210/258,30	210/258,30

LISTWA MASKUJĄCA LD6	symbol	LD6F	LD6F	LD6F	LD6O	LD6O	LD6O	LD6O
	jednoskrzydłowe	95/116,85	95/116,85	-	195/239,85	210/258,30	240/295,20	240/295,20
	dwuskrzydłowe	110/135,30	110/135,30	-	225/276,75	245/301,35	285/350,55	285/350,55

LISTWA MASKUJĄCA LD10	symbol	LD10F	LD10F	LD10F	LD10O	LD10O	LD10O	LD10O
	jednoskrzydłowe	110/135,30	110/135,30	250/307,50	215/264,45	230/282,90	260/319,80	260/319,80
	dwuskrzydłowe	135/166,05	135/166,05	285/350,55	245/301,35	265/325,95	305/375,15	305/375,15

LISTWY PRZYPODŁOGOWE

listwa szerokość 80 mm

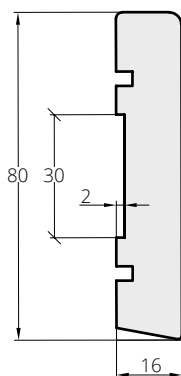

listwa szerokość 100 mm

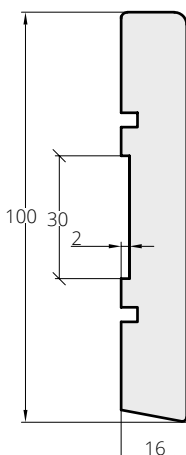

LISTWA	MALOWANE 9003*	UNI MAT PLUS	FORNIROWANE		
		LAMISTONE	GRUPA A	GRUPA B	GRUPA C, D

cena za 1 m.b. listwy					
szerokość 80 mm	46/56,58	28/34,44	43/52,89	44/54,12	45/55,35
szerokość 100 mm	47/57,81	33/40,59	44/54,12	45/55,35	48/59,04

TABELA DOPŁAT do ościeżnic RAL, NCS wg grup kolorystycznych*	GRUPA I	GRUPA II	GRUPA III	GRUPA IV	GRUPA V
	+20%	+30%	+40%	+60%	+75%

*ekologiczne farby akrylowe, kolory palet RAL i NCS (oprócz metalicznych) – dopłata wg grup kolorystycznych (str. 295).

Listwy przypodłogowe wykonywane w elementach o długości 2,6 m. Minimalna ilość zamówienia jednego koloru to 5 elementów (1 opakowanie).

grubość 16 mm



Listwy w kolorach czarny 244, super biały 213, dąb polski 276, merbau Royal 295 o wysokości 80 mm dostępne ze stanów magazynowych

Listwa przypodłogowa wykonana z płyty wilgocioodpornej

LISTWY PRZYPODŁOGOWE ALU

NOWOŚĆ

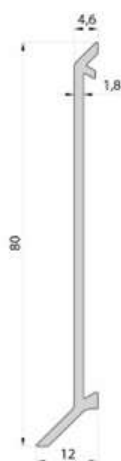

NOWOCZESNY DESIGN...

Idealna do systemu drzwi ukrytych system HARMONY

Listwa przypodłogowa aluminiowa o wysokości 80 mm i szerokości 12 mm malowana proszkowo na kolory: RAL 9003, RAL 9005, RAL 7024, RAL 7047, bez NCS S 2005 Y50R, anoda QL lub inne z palety RAL za dopłatą.

RAL 9003	RAL 9005	MONO1 MAT	MONO2 MAT	ANODA QL
cena za 1 m.b. listwy				
55/67,65	55/67,65	60/73,80	70/86,10	60/73,80

Listwa dostępna w odcinkach o długości 2,45 m. Pakowane po 5 szt. Prosty montaż na klej montażowy lub taśmę dwustronną.

WYMIARY TECHNICZNE

OŚCIEŻNICE DREWNIANE

ZF: Do drzwi FR EI30

ZB: Do drzwi EI30 PLUS, B-30, C-30, RC3, SR 37 dB

ZA: Do drzwi EI60 PLUS

symbol	zakres regulacji	symbol	zakres regulacji	kompletacja
ZF1	100-108	ZB1	100-120	ościeżnica 100 mm, listwa, opaska 32 mm
ZF2	108-132	ZB2	120-144	ościeżnica 100 mm, listwa, opaska 52 mm

symbol	zakres regulacji	symbol	zakres regulacji	kompletacja
ZF3	132-176	ZB3	144-188	ościeżnica 100 mm, listwa, opaska 32 mm, panel 76 mm
ZF4	176-198	ZB4	188-210	ościeżnica 100 mm, listwa, opaska 52 mm, panel 76 mm
ZF5	198-242	ZB5	210-254	ościeżnica 100 mm, listwa, opaska 32 mm, panel 142 mm
ZF6	242-264	ZB6	254-276	ościeżnica 100 mm, listwa, opaska 52 mm, panel 142 mm
ZF7	264-308	ZB7	276-320	ościeżnica 100 mm, listwa, opaska 32 mm, panel 208 mm
ZF8	308-330	ZB8	320-342	ościeżnica 100 mm, listwa, opaska 52 mm, panel 208 mm
ZF9	330-374	ZB9	342-386	ościeżnica 100 mm, listwa, opaska 32 mm, panel 274 mm
ZF10	374-398	ZB10	386-410	ościeżnica 100 mm, listwa, opaska 52 mm, panel 274 mm

symbol	zakres regulacji	symbol	zakres regulacji	kompletacja
ZF11	398-417	ZB11	410-429	ościeżnica 100 mm, listwa, opaska 32 mm, panel 142+198 mm
ZF12	417-464	ZB12	429-476	ościeżnica 100 mm, listwa, opaska 52 mm, panel 142+198 mm
ZF13	464-483	ZB13	476-495	ościeżnica 100 mm, listwa, opaska 32 mm, panel 208+198 mm
ZF14	483-530	ZB14	495-542	ościeżnica 100 mm, listwa, opaska 52 mm, panel 208+198 mm
ZF15	530-548	ZB15	542-560	ościeżnica 100 mm, listwa, opaska 32 mm, panel 274+198 mm
ZF16	548-593	ZB16	560-605	ościeżnica 100 mm, listwa, opaska 52 mm, panel 274+198 mm

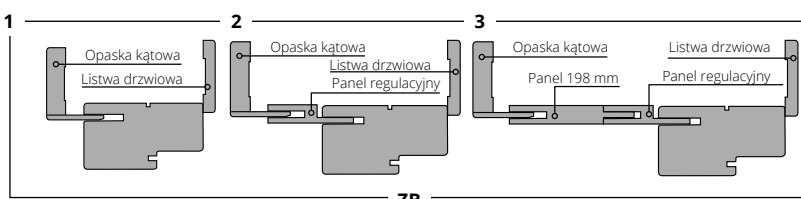
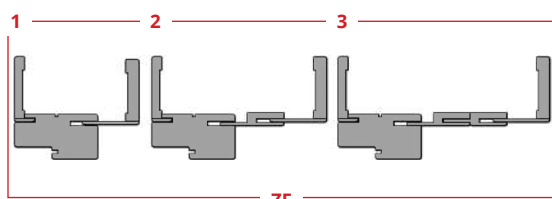

Do drzwi CERBER PLUS, CERBER PLUS 37 dB, GAMMA

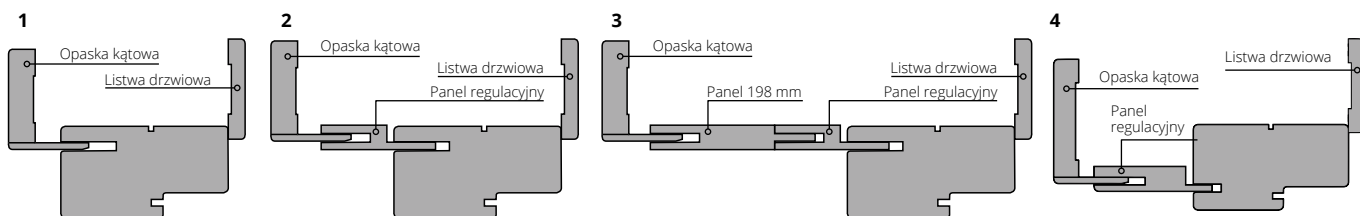

symbol	zakres regulacji	kompletacja
ZC1, ZG1	92-112	ościeżnica 92 mm, listwa, opaska 32 mm
ZC2, ZG2	112-136	ościeżnica 92 mm, listwa, opaska 52 mm

symbol	zakres regulacji	kompletacja
ZC3, ZG3	136-180	ościeżnica 92 mm, listwa, opaska 32 mm, panel 76 mm
ZC4, ZG4	180-202	ościeżnica 92 mm, listwa, opaska 52 mm, panel 76 mm
ZC5, ZG5	202-246	ościeżnica 92 mm, listwa, opaska 32 mm, panel 142 mm
ZC6, ZG6	246-268	ościeżnica 92 mm, listwa, opaska 52 mm, panel 142 mm
ZC7, ZG7	268-312	ościeżnica 92 mm, listwa, opaska 32 mm, panel 208 mm
ZC8, ZG8	312-334	ościeżnica 92 mm, listwa, opaska 52 mm, panel 208 mm
ZC9, ZG9	334-378	ościeżnica 92 mm, listwa, opaska 32 mm, panel 274 mm
ZC10, ZG10	378-402	ościeżnica 92 mm, listwa, opaska 52 mm, panel 274 mm

symbol	zakres regulacji	kompletacja
ZC11, ZG11	402-421	ościeżnica 92 mm, listwa, opaska 32 mm, panel 142+198 mm
ZC12, ZG12	421-468	ościeżnica 92 mm, listwa, opaska 52 mm, panel 142+198 mm
ZC13, ZG13	468-487	ościeżnica 92 mm, listwa, opaska 32 mm, panel 208+198 mm
ZC14, ZG14	487-534	ościeżnica 92 mm, listwa, opaska 52 mm, panel 208+198 mm
ZC15, ZG15	534-553	ościeżnica 92 mm, listwa, opaska 32 mm, panel 274+198 mm
ZC16, ZG16	553-600	ościeżnica 92 mm, listwa, opaska 52 mm, panel 274+198 mm

Istnieje możliwość wykonania nietypowej zabudowy po konsultacji z Działem Sprzedaży.

OŚCIEŻNICE REGULOWANE DO DRZWI WEJŚCIOWYCH

DO DRZWI ANTYWŁAMANIOWYCH B-30, C-30, CERBER PLUS, CERBER PLUS RC2, RC3

DOPLATA ZA KOMPLET REGULACJI DO DRZWI ANTYWŁAMANIOWYCH B-30, C-30, RC3, CERBER PLUS (Z LISTWAMI PŁASKIMI - 60 mm), CERBER PLUS RC2 (NAFREZOWANIE JEDNOSTRONNE OŚCIEŻNICY POD MONTAŻ PANELI I OPASEK)

CERBER PLUS, CERBER PLUS RC2		B-30, C-30, RC3		do laminowanych		MALOWANE 9003	MONO1 MAT	BLACK MAT, MONO2 MAT	FORNIROWANE		
				UNI MAT PLUS	HIGH TOP LAMISTONE CPL				GRUPA A	GRUPA B	GRUPA C, D REALWOOD
symbol	zakres regulacji	symbol ościeżnicy	stopień regulacji								
ZC 1	92-112	ZB1	100-120	326/400,98	286/351,78	388/477,24	498/612,54	608/747,84	455/559,65	526/646,98	552/678,96
ZC 2	112-136	ZB2	120-144	326/400,98	286/351,78	388/477,24	498/612,54	608/747,84	455/559,65	526/646,98	552/678,96
ZC 3	136-180	ZB3	144-188	356/437,88	320/393,60	515/633,45	645/793,35	775/953,25	603/741,69	697/857,31	733/901,59
ZC 4	180-202	ZB4	188-210	356/437,88	320/393,60	515/633,45	645/793,35	775/953,25	603/741,69	697/857,31	733/901,59
ZC 5	202-246	ZB5	210-254	395/485,85	359/441,57	579/712,17	709/872,07	839/1031,97	677/832,71	772/949,56	813/999,99
ZC 6	246-268	ZB6	254-276	395/485,85	359/441,57	579/712,17	709/872,07	839/1031,97	677/832,71	772/949,56	813/999,99
ZC 7	268-312	ZB7	276-320	430/528,90	393/483,39	627/771,21	757/931,11	887/1091,01	736/905,28	844/1038,12	884/1087,32
ZC 8	312-334	ZB8	320-342	430/528,90	393/483,39	627/771,21	757/931,11	887/1091,01	736/905,28	844/1038,12	884/1087,32
ZC 9	334-378	ZB9	342-386	477/586,71	443/544,89	705/867,15	835/1027,05	965/1186,95	827/1017,21	1006/1237,38	1002/1232,46
ZC 10	378-402	ZB10	386-410	477/586,71	443/544,89	705/867,15	835/1027,05	965/1186,95	827/1017,21	1006/1237,38	1002/1232,46
		ZB11	410-429	584/718,32	553/680,19	876/1077,48	1006/1237,38	1136/1397,28	1028/1264,44	1182/1453,86	1240/1525,20
		ZB12	429-476	584/718,32	553/680,19	876/1077,48	1006/1237,38	1136/1397,28	1028/1264,44	1182/1453,86	1240/1525,20
		ZB13	476-495	618/760,14	587/722,01	927/1140,21	1057/1300,11	1187/1460,01	1091/1341,93	1255/1543,65	1314/1616,22
		ZB14	495-542	618/760,14	587/722,01	927/1140,21	1057/1300,11	1187/1460,01	1091/1341,93	1255/1543,65	1314/1616,22
		ZB15	542-561	651/800,73	620/762,60	980/1205,40	1110/1365,30	1240/1525,20	1151/1415,73	1325/1629,75	1391/1710,93
		ZB16	561-608	651/800,73	620/762,60	980/1205,40	1110/1365,30	1240/1525,20	1151/1415,73	1325/1629,75	1391/1710,93
do ościeżnic o wymiarach innych niż standardowe (dopłata za każdy moduł wymiarowy) +10%											
opaski łączone pod kątem 90°(szer. 60 mm) 50/61,50											



do drzwi B-30, C-30, RC3

symbol	zakres regulacji	KOMPLETACJA
ZB1	100-120	Ościeżnica 100 mm, listwa, opaska 32 mm
ZB2	120-144	Ościeżnica 100 mm, listwa, opaska 52 mm

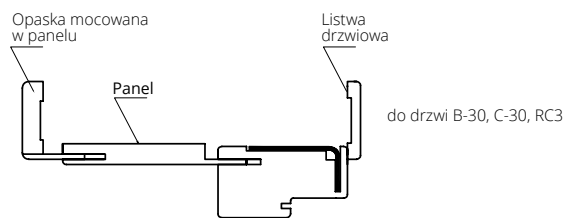

do drzwi B-30, C-30, RC3

symbol	zakres regulacji	KOMPLETACJA
ZB3	144-188	Ościeżnica 100 mm, listwa, opaska 32 mm, panel 76 mm
ZB4	188-210	Ościeżnica 100 mm, listwa, opaska 52 mm, panel 76 mm
ZB5	210-254	Ościeżnica 100 mm, listwa, opaska 32 mm, panel 142 mm
ZB6	254-276	Ościeżnica 100 mm, listwa, opaska 52 mm, panel 142 mm
ZB7	276-320	Ościeżnica 100 mm, listwa, opaska 32 mm, panel 208 mm
ZB8	320-342	Ościeżnica 100 mm, listwa, opaska 52 mm, panel 208 mm
ZB9	342-386	Ościeżnica 100 mm, listwa, opaska 32 mm, panel 274 mm
ZB10	386-410	Ościeżnica 100 mm, listwa, opaska 52 mm, panel 274 mm

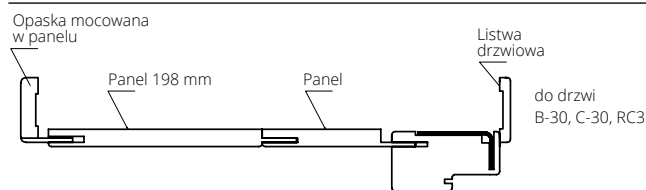

do drzwi B-30, C-30, RC3

symbol	zakres regulacji	KOMPLETACJA
ZB11	410-429	Ościeżnica 100 mm, listwa, opaska 32 mm, panel 142+198 mm
ZB12	429-476	Ościeżnica 100 mm, listwa, opaska 52 mm, panel 142+198 mm
ZB13	476-495	Ościeżnica 100 mm, listwa, opaska 32 mm, panel 208+198 mm
ZB14	495-542	Ościeżnica 100 mm, listwa, opaska 52 mm, panel 208+198 mm
ZB15	542-561	Ościeżnica 100 mm, listwa, opaska 32 mm, panel 274+198 mm
ZB16	561-608	Ościeżnica 100 mm, listwa, opaska 52 mm, panel 274+198 mm

do drzwi CERBER PLUS, CERBER PLUS RC2

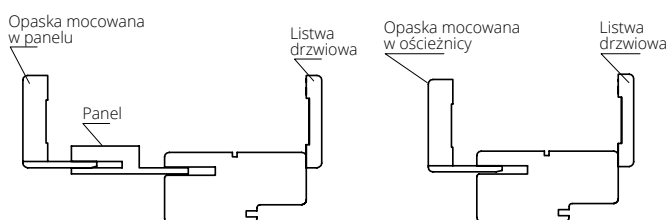

symbol	zakres regulacji	KOMPLETACJA
ZC 1	92-112	Ościeżnica 92 mm, listwa drzwiowa, opaska 32 mm
ZC 2	112-136	Ościeżnica 92 mm, listwa drzwiowa, opaska 52 mm
ZC 3	136-180	Ościeżnica 92 mm, listwa drzwiowa, opaska 32 mm, panel 76 mm
ZC 4	180-202	Ościeżnica 92 mm, listwa drzwiowa, opaska 52 mm, panel 76 mm
ZC 5	202-246	Ościeżnica 92 mm, listwa drzwiowa, opaska 32 mm, panel 142 mm
ZC 6	246-268	Ościeżnica 92 mm, listwa drzwiowa, opaska 52 mm, panel 142 mm
ZC 7	268-312	Ościeżnica 92 mm, listwa drzwiowa, opaska 32 mm, panel 208 mm
ZC 8	312-334	Ościeżnica 92 mm, listwa drzwiowa, opaska 52 mm, panel 208 mm
ZC 9	334-378	Ościeżnica 92 mm, listwa drzwiowa, opaska 32 mm, panel 274 mm
ZC 10	378-402	Ościeżnica 92 mm, listwa drzwiowa, opaska 52 mm, panel 274 mm

DOPLATA ZA KOMPLET REGULACJI DO DRZWI PRZECIWOPOŻAROWYCH Z OŚCIEŻNICĄ STAŁĄ

do jednoskrzydłowych

symbol ościeżnicy	zakres regulacji (mm)	symbol ościeżnicy*	zakres regulacji (mm)	UNI MAT PLUS	LAMINOWANE HIGH TOP LAMISTONE SILKSTONE	MALOWANE 9003	MONO1 MAT	BLACK MAT, MONO2 MAT	FORNIROWANE GRUPA A	FORNIROWANE GRUPA B	FORNIROWANE GRUPA C, D REALWOOD
ZB1	100-120	ZA1	120-140	326/400,98	286/351,78	388/477,24	498/612,54	608/747,84	455/559,65	526/646,98	552/678,96
ZB2	120-144	ZA2	140-164	326/400,98	286/351,78	388/477,24	498/612,54	608/747,84	455/559,65	526/646,98	552/678,96
ZB3	144-188	ZA3	164-208	356/437,88	320/393,60	515/633,45	645/793,35	775/953,25	603/741,69	697/857,31	733/901,59
ZB4	188-210	ZA4	208-230	356/437,88	320/393,60	515/633,45	645/793,35	775/953,25	603/741,69	697/857,31	733/901,59
ZB5	210-254	ZA5	230-274	395/485,85	359/441,57	579/712,17	709/872,07	839/1031,97	677/832,71	772/949,56	813/999,99
ZB6	254-276	ZA6	274-296	395/485,85	359/441,57	579/712,17	709/872,07	839/1031,97	677/832,71	772/949,56	813/999,99
ZB7	276-320	ZA7	296-340	430/528,90	393/483,39	627/771,21	757/931,11	887/1091,01	736/905,28	844/1038,12	884/1087,32
ZB8	320-342	ZA8	340-362	430/528,90	393/483,39	627/771,21	757/931,11	887/1091,01	736/905,28	844/1038,12	884/1087,32
ZB9	342-386	ZA9	362-406	477/586,71	443/544,89	705/867,15	835/1027,05	965/1186,95	827/1017,21	1006/1237,38	1002/1232,46
ZB10	386-410	ZA10	406-430	477/586,71	443/544,89	705/867,15	835/1027,05	965/1186,95	827/1017,21	1006/1237,38	1002/1232,46
ZB11	410-429	ZA11	430-449	584/718,32	553/680,19	876/1077,48	1006/1237,38	1136/1397,28	1028/1264,44	1182/1453,86	1240/1525,20
ZB12	429-476	ZA12	449-496	584/718,32	553/680,19	876/1077,48	1006/1237,38	1136/1397,28	1028/1264,44	1182/1453,86	1240/1525,20
ZB13	476-495	ZA13	496-515	618/760,14	587/722,01	927/1140,21	1057/1300,11	1187/1460,01	1091/1341,93	1255/1543,65	1314/1616,22
ZB14	495-542	ZA14	515-562	618/760,14	587/722,01	927/1140,21	1057/1300,11	1187/1460,01	1091/1341,93	1255/1543,65	1314/1616,22
ZB15	542-561	ZA15	562-581	651/800,73	620/762,60	980/1205,40	1110/1365,30	1240/1525,20	1151/1415,73	1325/1629,75	1391/1710,93
ZB16	561-608	ZA16	581-628	651/800,73	620/762,60	980/1205,40	1110/1365,30	1240/1525,20	1151/1415,73	1325/1629,75	1391/1710,93

dopłata do ościeżnic o wymiarach inne niż standardowe (dopłata za każdy moduł wymiarowy) **+10%** drzwi dwuskrzydłowe **+50%** * dotyczy drzwi EI60 PLUS

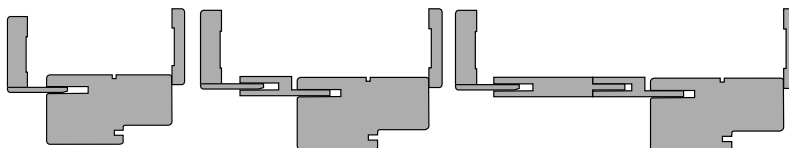

DOPLATA ZA KOMPLET REGULACJI OBUSTRONNEJ DO DRZWI PRZECIWOPOŻAROWYCH EI30 SYSTEM POL-SKONE, SR 37 dB, SR 42 dB

do jednoskrzydłowych

symbol ościeżnicy	zakres regulacji (mm)	UNI MAT PLUS	LAMINOWANE HIGH TOP LAMISTONE SILKSTONE	MALOWANE 9003	MONO1 MAT	BLACK MAT, MONO2 MAT	FORNIROWANE GRUPA A	FORNIROWANE GRUPA B	FORNIROWANE GRUPA C, D REALWOOD
ZF1	100-108	314/386,22	314/386,22	424/521,52	524/644,52	624/767,52	524/644,52	596/733,08	624/767,52
ZF2	108-132	314/386,22	314/386,22	424/521,52	524/644,52	624/767,52	524/644,52	596/733,08	624/767,52
ZF3	132-176	375/461,25	375/461,25	519/638,37	629/773,67	739/908,97	638/784,74	728/895,44	763/938,49
ZF4	176-198	375/461,25	375/461,25	519/638,37	629/773,67	739/908,97	638/784,74	728/895,44	763/938,49
ZF5	198-242	414/509,22	414/509,22	575/707,25	685/842,55	795/977,85	712/875,76	804/988,92	842/1035,66
ZF6	242-264	414/509,22	414/509,22	575/707,25	685/842,55	795/977,85	712/875,76	804/988,92	842/1035,66
ZF7	264-308	444/546,12	444/546,12	623/766,29	733/901,59	843/1036,89	769/945,87	872/1072,56	911/1120,53
ZF8	308-330	444/546,12	444/546,12	623/766,29	733/901,59	843/1036,89	769/945,87	872/1072,56	911/1120,53
ZF9	330-374	492/605,16	492/605,16	694/853,62	804/988,92	914/1124,22	857/1054,11	980/1205,40	1023/1258,29
ZF10	374-398	492/605,16	492/605,16	694/853,62	804/988,92	914/1124,22	857/1054,11	980/1205,40	1023/1258,29
ZF11	398-417	592/728,16	592/728,16	851/1046,73	961/1182,03	1071/1317,33	1048/1289,04	1201/1477,23	1258/1547,34
ZF12	417-464	592/728,16	592/728,16	851/1046,73	961/1182,03	1071/1317,33	1048/1289,04	1201/1477,23	1258/1547,34
ZF13	464-483	625/768,75	625/768,75	901/1108,23	1011/1243,53	1121/1378,83	1110/1365,30	1273/1565,79	1332/1638,36
ZF14	483-530	625/768,75	625/768,75	901/1108,23	1011/1243,53	1121/1378,83	1110/1365,30	1273/1565,79	1332/1638,36
ZF15	530-548	653/803,19	653/803,19	950/1168,50	1060/1303,80	1170/1439,10	1172/1441,56	1338/1645,74	1405/1728,15
ZF16	548-593	653/803,19	653/803,19	950/1168,50	1060/1303,80	1170/1439,10	1172/1441,56	1338/1645,74	1405/1728,15

drzwi dwuskrzydłowe **+50%**

do ościeżnic o wymiarach innych niż standardowe (dopłata za każdy moduł wymiarowy) **+10%**

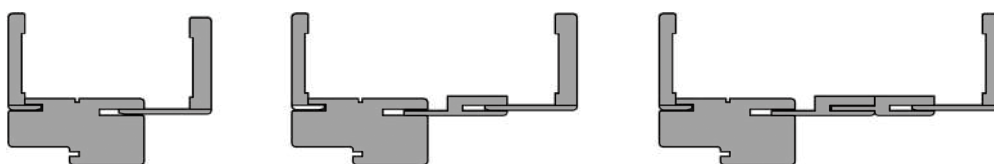

DOPLATY ZA NIESTANDARDOWE WYMIARY KOMPLETÓW REGULACJI

standardowa wysokość	standardowa szerokość	nietyпова szerokość „100”	nietyпова szerokość „110”
nietyпова wysokość do 2200 mm	dopłata 10%	dopłata 10%	dopłata 20%
nietyпова wysokość do 2300 mm	dopłata 20%	dopłata 20%	dopłata 30%
nietyпова wysokość do 2400 mm	dopłata 30%	dopłata 40%	dopłata 50%
nietyпова wysokość do 2500 mm	dopłata 40%	dopłata 50%	dopłata 60%

DOPLATY ZA ZMIANĘ ELEMENTU PIONOWEGO ZE STANDARDU NA OPASKĘ SZEROKOŚCI OD 150 MM DO 210 MM (DO DRZWI B-30, C-30, RC3, CERBER PLUS, EI30 PLUS, EI60 PLUS, EI30)

opaska 210 mm element pionowy 2115 mm	HIGH TOP LAMISTONE CPL SILKSTONE LAMINAT CPL 0,2	MALOWANE BIAŁE	MONO1 MAT	BLACK MAT, MONO2 MAT	FORNIROWANE GRUPA A	FORNIROWANE GRUPA B	FORNIROWANE GRUPA C, D REALWOOD
pióro 12 mm	85/104,55	115/141,45	155/190,65	195/239,85	140/172,20	155/190,65	165/202,95
pióro 32 mm	90/110,70	120/147,60	160/196,80	200/246,00	145/178,35	165/202,95	170/209,10
pióro 52 mm	95/116,85	125/153,75	165/202,95	205/252,15	150/184,50	170/209,10	175/215,25

CENA (zł) **netto**/brutto (VAT 23%)

NIETYPOWE ZABUDOWY Z OPASKAMI

DO DRZWI CERBER PLUS, CERBER PLUS RC2, B-30, C-30, RC3, EI30 SYSTEM POL-SKONE, EI30 PLUS, EI60 PLUS, SR37

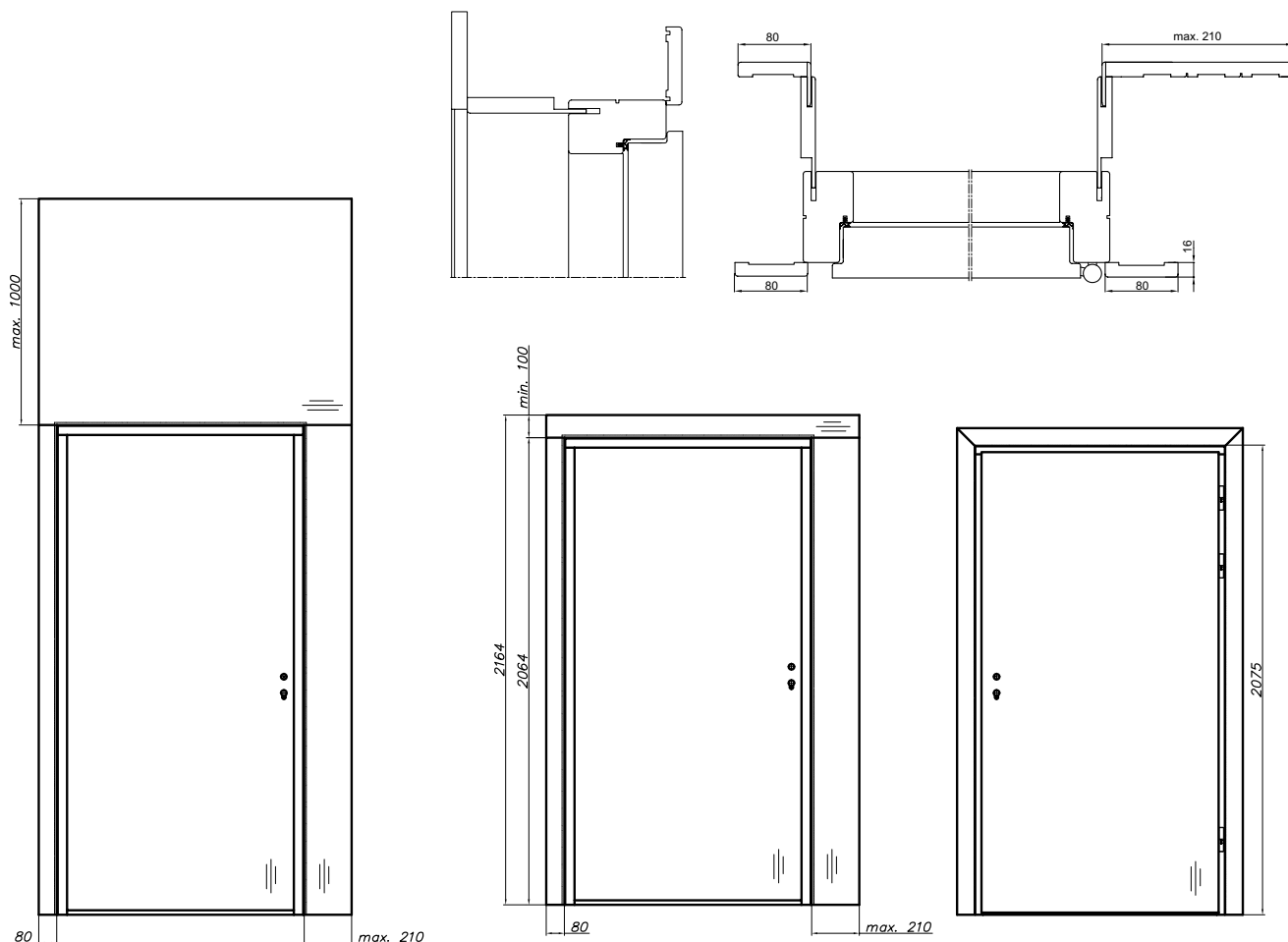

Panel górny o szerokości do 1220 mm możliwe wykonanie usłojenia w pionie oraz poziomie.
 Panel górny o szerokości powyżej 1220 mm tylko usłojenie poziome.
 Panel górny w okleinie możliwe wykonanie usłojenia w pionie oraz poziomie.
 Możliwość łączenia 90° - wersja C

ZABUDOWA PANELOWA Z OPASKAMI

(panel regulacyjny 16 mm + listwa 80 mm + opaski piony 210 mm/80 mm) - bez górnego panela ściennego

do jednoskrzydłowych			ZABUDOWA PANELOWA Z OPASKAMI							FORNIROWANE			
B-30, C-30, RC3, SR37, EI30 SYSTEM POL-SKONE, EI30 PLUS		CERBER PLUS, CERBER PLUS RC2		EI60 PLUS		UNI MAT PLUS	HIGH TOP	MALOWANE 9003*	MONO1 MAT	BLACK MAT, MONO2 MAT	GRUPA A	GRUPA B	GRUPA C, D REALWOOD
symbol	zakres [mm]	symbol	zakres [mm]	symbol	zakres [mm]		LAMISTONE CPL						
							SILKSTONE						
							do laminowanych						
FY1	144-169	FU1	136-161	FW1	164-189	349/429,27	368/452,64	450/553,50	550/676,50	650/799,50	635/781,05	736/905,28	842/1035,66
FY2	169-194	FU2	161-186	FW2	189-214	361/444,03	382/469,86	505/621,15	605/744,15	705/867,15	640/787,20	743/913,89	850/1045,50
FY3	194-219	FU3	186-211	FW3	214-239	400/492,00	424/521,52	576/708,48	686/843,78	796/979,08	764/939,72	881/1083,63	1007/1238,61
FY4	219-244	FU4	211-236	FW4	239-264	419/515,37	444/546,12	602/740,46	712/875,76	822/1011,06	797/980,31	917/1127,91	1042/1281,66
FY5	244-269	FU5	236-261	FW5	264-289	433/532,59	459/564,57	622/765,06	732/900,36	842/1035,66	823/1012,29	943/1159,89	1071/1317,33
FY6	269-294	FU6	261-286	FW6	289-314	450/553,50	477/586,71	644/792,12	754/927,42	864/1062,72	852/1047,96	973/1196,79	1101/1354,23
FY7	294-319	FU7	286-311	FW7	314-339	463/569,49	491/603,93	662/814,26	772/949,56	882/1084,86	877/1078,71	1001/1231,23	1130/1389,90
FY8	319-344	FU8	311-336	FW8	339-364	478/587,94	506/622,38	683/840,09	793/975,39	903/1110,69	905/1113,15	1028/1264,44	1159/1425,57
FY9	344-369	FU9	336-361	FW9	364-389	491/603,93	523/643,29	702/863,46	812/998,76	922/1134,06	929/1142,67	1055/1297,65	1188/1461,24

* kolory palety RAL/NCS (oprócz metalicznych) - dopłata wg tabeli kolorystycznej

opaski łączone pod kątem 90° - listwa drzwiowa zacięta pod kątem 90° 50/61,50

FU - ZABUDOWA DRZWI CERBER PLUS, CERBER PLUS RC2

FY - ZABUDOWA DRZWI B-30, C-30, RC3, EI30 SYSTEM POL-SKONE, EI30 PLUS, SR 37 dB

FW - ZABUDOWA DRZWI EI60 PLUS

CENA ZABUDOWY = CENA ZABUDOWY Z OPASKAMI + CENA PANELA GÓRNEGO [m²] - str. 260

CENA (zł) netto/brutto (VAT 23%)

NIETYPOWE ZABUDOWY Z PANELEM

DO DRZWI CERBER PLUS, CERBER PLUS RC2, B-30, C-30, RC3, EI30 SYSTEM POL-SKONE, EI30 PLUS, EI60 PLUS, SR37

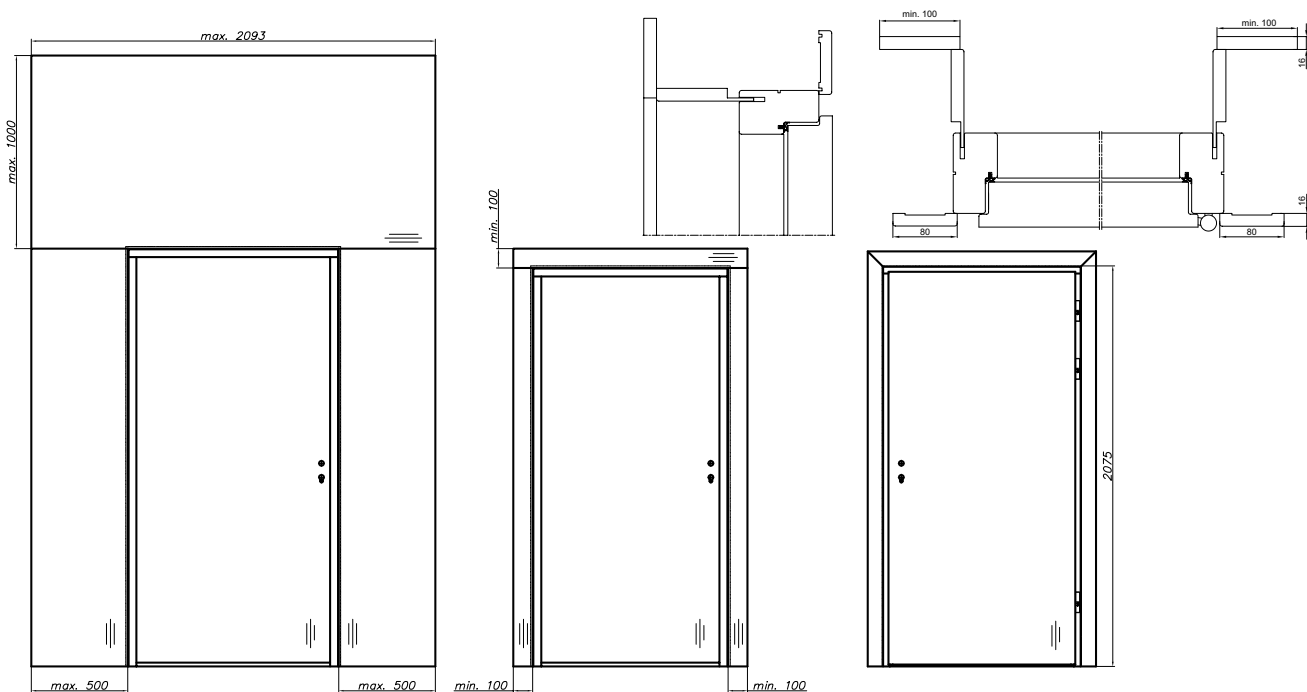

Panel górny o szerokości do 1220 mm możliwe wykonanie usłojenia w pionie oraz poziomie.

Panel górny o szerokości powyżej 1220 mm tylko usłojenie poziome.

Panel górny w okleinie możliwe wykonanie usłojenia w pionie oraz poziomie.

ZABUDOWA PANELOWA (panel regulacyjny 16 mm + listwa 80 mm) - bez paneli ściennych

do jednoskrzydłowych						UNI MAT PLUS	HIGH TOP	MALOWANE 9003*	MONO1 MAT	BLACK MAT, MONO2 MAT	FORNIROWANE		
B-30, C-30, RC3, SR37, EI30 SYSTEM POL-SKONE, EI30 PLUS		CERBER PLUS, CERBER PLUS RC2		EI60 PLUS			LAMISTONE CPL				GRUPA A	GRUPA B	GRUPA C, D REALWOOD
symbol	zakres [mm]	symbol	zakres [mm]	symbol	zakres [mm]		SILKSTONE laminowane						
FZ1	144-169	FV1	136-161	FX1	164-189		225/276,75						
FZ2	169-194	FV2	161-186	FX2	189-214	238/292,74	247/303,81	305/375,15	405/498,15	505/621,15	450/553,50	542/666,66	643/790,89
FZ3	194-219	FV3	186-211	FX3	214-239	269/330,87	280/344,40	354/435,42	464/570,72	574/706,02	543/667,89	651/800,73	767/943,41
FZ4	219-244	FV4	211-236	FX4	239-264	288/354,24	301/370,23	374/460,02	484/595,32	594/730,62	576/708,48	684/841,32	805/990,15
FZ5	244-269	FV5	236-261	FX5	264-289	303/372,69	315/387,45	392/482,16	502/617,46	612/752,76	603/741,69	712/875,76	833/1024,59
FZ6	269-294	FV6	261-286	FX6	289-314	318/391,14	333/409,59	408/501,84	518/637,14	628/772,44	633/778,59	743/913,89	864/1062,72
FZ7	294-319	FV7	286-311	FX7	314-339	333/409,59	347/426,81	426/523,98	536/659,28	646/794,58	658/809,34	769/945,87	894/1099,62
FZ8	319-344	FV8	311-336	FX8	339-364	346/425,58	363/446,49	441/542,43	551/677,73	661/813,03	683/840,09	797/980,31	921/1132,83
FZ9	344-369	FV9	336-361	FX9	364-389	361/444,03	379/466,17	458/563,34	568/698,64	678/833,94	711/874,53	825/1014,75	950/1168,50

* kolory palety RAL,NCS (oprócz metalicznych) - dopłata wg tabeli kolorystycznej

ZABUDOWA PANELOWA (panel regulacyjny NRO 16 mm + listwa 80 mm) - bez paneli ściennych NRO

do jednoskrzydłowych						LAMISTONE CPL	MALOWANE 9003	FORNIROWANE		
B-30, C-30, RC3, SR37, EI30 SYSTEM POL-SKONE, EI30 PLUS		CERBER PLUS, CERBER PLUS RC2		EI60 PLUS				GRUPA A	GRUPA B	GRUPA C, D REALWOOD
symbol	zakres [mm]	symbol	zakres [mm]	symbol	zakres [mm]					
FZ1	144-169	FV1	136-161	FX1	164-189	286/351,78	349/429,27	459/564,57	551/677,73	650/799,50
FZ2	169-194	FV2	161-186	FX2	189-214	312/383,76	373/458,79	492/605,16	585/719,55	686/843,78
FZ3	194-219	FV3	186-211	FX3	214-239	371/456,33	440/541,20	604/742,92	712/875,76	828/1018,44
FZ4	219-244	FV4	211-236	FX4	239-264	405/498,15	472/580,56	650/799,50	760/934,80	877/1078,71
FZ5	244-269	FV5	236-261	FX5	264-289	431/530,13	502/617,46	688/846,24	797/980,31	917/1127,91
FZ6	269-294	FV6	261-286	FX6	289-314	462/568,26	530/651,90	728/895,44	841/1034,43	959/1179,57
FZ7	294-319	FV7	286-311	FX7	314-339	488/600,24	560/688,80	766/942,18	879/1081,17	1002/1232,46
FZ8	319-344	FV8	311-336	FX8	339-364	516/634,68	586/720,78	806/991,38	920/1131,60	1042/1281,66
FZ9	344-369	FV9	336-361	FX9	364-389	543/667,89	616/757,68	843/1036,89	957/1177,11	1083/1332,09

FV - ZABUDOWA DRZWI CERBER PLUS, CERBER PLUS RC2

FZ - ZABUDOWA DRZWI B-30, C-30, RC3, EI30 SYSTEM POL-SKONE, EI30 PLUS, SR37 dB

FX - ZABUDOWA DRZWI EI60 PLUS

CENA ZABUDOWY = CENA ZABUDOWY PANELOWEJ + CENA PANELA ŚCIENNEGO [m²]
(PANELE PIONOWE + GÓRNE) - str. 260

Sposób łączenia opasek: 45° (standard) lub 90° (opcjonalnie)

PANELE ŚCIENNE



Panele ściennie mogą być stosowane jako trwała okładzina ścian w biurach, salach konferencyjnych, pomieszczeniach mieszkalnych, gabinetach lub budynkach użyteczności publicznej. Bogata kolorystyka umożliwia dopasowanie odpowiedniego dekoru do pomieszczenia oraz stolarki drzwiowej budynku.

1. Panele ściennie wykonane są z płyty MDF o grubości 16 mm, obustronnie oklejone powłoką dekoracyjną.
2. Panele ściennie sklasyfikowane jako trudnozapalne wg PN-EN 13501-1+A1:2010 wykonane są z płyty MDF o grubości 16 mm o klasie reakcji na ogień Bs1 d0, obustronnie oklejone powłoką dekoracyjną.

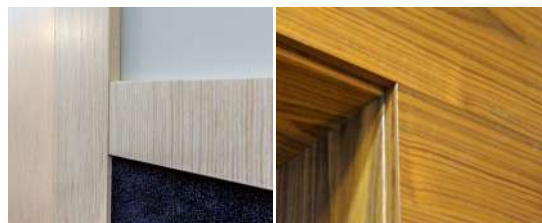

zabudowa z paneli ściennych

dopłata do koloru podstawowego biały (RAL 9003) wg grup kolorystycznych RAL, NCS (str. 295) - **dopłata do jednego panela (elementu).**

Grupa I	Grupa II	Grupa III
399/490,77	499/613,77	599/736,77
Grupa IV	Grupa V	
699/859,77	799/982,77	



PANELE ŚCIENNE NRO

ECO TOP	SILKSTONE	LAMISTONE	MALOWANE RAL 9003*	FORNIROWANE GRUPA A	FORNIROWANE GRUPA B	FORNIROWANE GRUPA C, D REALWOOD
501/616,23	560/688,80	527/648,21	820/1008,60	797/980,31	873/1073,79	943/1159,89

cena za 1 m² (dokładny wymiar paneli dostępny po konsultacji z Działem Handlowym)



PANELE ŚCIENNE

ECO TOP	SILKSTONE	UNI MAT PLUS	LAMISTONE	LAMINAT CPL 0,2 mm	SILKSTONE CPL 0,5 mm	MALOWANE RAL 9003	FORNIROWANE GRUPA A	FORNIROWANE GRUPA B	FORNIROWANE GRUPA C, D REALWOOD
358/440,34	388/477,24	388/477,24	388/477,24	400/492,00	527/648,21	665/817,95	613/753,99	677/832,71	746/917,58

cena za 1 m² (dokładny wymiar paneli dostępny po konsultacji z Działem Handlowym)

WYMIARY

Panele laminowane do drzwi o konstrukcji płytowej oraz plyninowo - ramiakowej:

Wymiary: max. szerokość: 1100 mm, max. wysokość 2500 mm

Panele fornirowane do drzwi o konstrukcji płytowej oraz plyninowo - ramiakowej:

Wymiary: max. szerokość: 1100 mm, max. wysokość 2500 mm

WYKOŃCZENIE

Powierzchnia fornirowana, pokryta laminatem LAMISTONE, SILKSTONE, ECO TOP, malowana lub laminatem CPL.

Usłojenie paneli o szerokości do 1100 mm – pionowe lub poziome.

Usłojenie paneli o szerokości powyżej 1100 mm – tylko usłojenie poziome.

MONTAŻ

Specjalistyczny klej montażowy.

* tylko w kolorze biały RAL 9003 minimalna szerokość panela ściennego 100 mm

Wymiary: max. szerokość: 1100 mm, max. wysokość 2500 mm

dopłata do wymiarów 2301-2500 mm +10% do ceny m²

dopłata do wymiarów 80-299 mm +10% do ceny m²

dla paneli fornirowanych o wysokości 2200-2500 mm możliwe łączenie okleiny na mikrowczep.

PANELE ŚCIENNE RYFLOWANE

Panele wykonane z płyty o **podwyższonej odporności** na wilgoć. Panel o wymiarze 145 mm x 2700 mm x grubość 16 mm.

Kolorystyka **LAMISTONE**: biały 213, dąb terra 250, dąb natura 234; **SILKSTONE**: dąb polski 276, dąb gran 230; **UNI MAT PLUS**

Panel do samodzielnego montażu (metoda pióro wpust).

NOWOŚĆ



cena za 1 szt. panela ryflowanego

LAMISTONE	SILKSTONE	UNI MAT PLUS
155/190,65	155/190,65	155/190,65

Panele ściennie ryflowane zamawiane w wielokrotności 5 szt.

Do złożenia ściany należy zamówić dodatkowo:

Profil początkowy - cena 50/61,50 za sztukę

Profil końcowy - cena 50/61,50 za sztukę



ELEMENTY WYSTROJU



W architekturze obiektów użyteczności publicznej coraz większą rolę odgrywa aspekt wizualny. Dotyczy on zarówno samej bryły budynku, jak i wszystkich elementów jego wyposażenia. Proponujemy Państwu możliwość wykonania drzwi technicznych z dodatkowymi elementami wystroju: listwy o różnych kształtach: aluminiowe i w kolorze skrzydła, ryflowania w zróżnicowanych stylach, zabezpieczenia krawędzi skrzydła i ościeżnicy aplikacją ze stali nierdzewnej, panele ścienne.

Zaleca się zastosowanie wypełnienia płyta otworowa lub pełna.

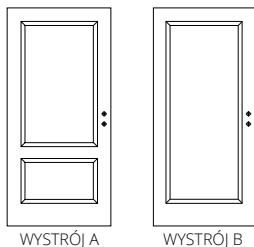

WYSTRÓJ A

WYSTRÓJ B

WYSTRÓJ A, B (JEDNOSTRONNY)					
	ECO TOP	HIGH TOP	LAMISTONE	SILKSTONE	UNI MAT PLUS
wystrój A	143/175,89	143/175,89	143/175,89	143/175,89	151/185,73
wystrój B	110/135,30	110/135,30	110/135,30	110/135,30	116/142,68
	MALOWANE	FORNIROWANE GRUPA A	FORNIROWANE GRUPA B	FORNIROWANE GRUPA C	
wystrój A	299/367,77	318/391,14	332/408,36	359/441,57	
wystrój B	247/303,81	263/323,49	276/339,48	304/373,92	

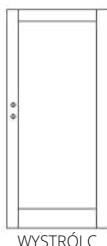

WYSTRÓJ C

WYSTRÓJ C (JEDNOSTRONNY)			
MALOWANE	FORNIROWANE GRUPA A	FORNIROWANE GRUPA B	FORNIROWANE GRUPA C
500/615,00	575/707,25	575/707,25	575/707,25

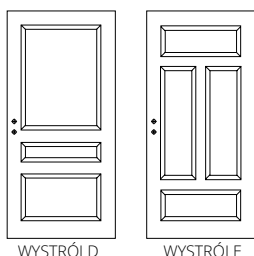

WYSTRÓJ D

WYSTRÓJ E

WYSTRÓJ D, E (JEDNOSTRONNY)					
	ECO TOP	UNI MAT PLUS	HIGH TOP	LAMISTONE	SILKSTONE
wystrój D	165/202,95	171/210,33	165/202,95	176/216,48	176/216,48
wystrój E	209/257,07	215/264,45	209/257,07	215/264,45	215/264,45
	MALOWANE	FORNIROWANE GRUPA A	FORNIROWANE GRUPA B	FORNIROWANE GRUPA C	
wystrój D	364/447,72	387/476,01	401/493,23	414/509,22	
wystrój E	416/511,68	442/543,66	463/569,49	477/586,71	



DEKORY ALUMINIOWE

kolor chrom mat, czarny

DEKORY ALU DO DRZWI PRZECIWOŻAROWYCH, CERBER PLUS, B-30, C-30, RC3, CERBER PLUS RC2 (końcówki dekorów zaokrąglone)

W01	W02	W03	W05	W07	W08
310/381,30	330/405,90	315/387,45	390/479,70	280/344,40	295/362,85

LISTWY ALUMINIOWE DO DRZWI PRZECIWOŻAROWYCH, CERBER PLUS, CERBER PLUS RC2, B-30, C-30, RC3 (końcówki listew zakończony na prosto, zlicowane z krawędzią skrzydła) (nie dotyczy malowanych)

W1	W2	W3	W4	W5	W6
445/547,35	445/547,35	380/467,40	315/387,45	415/510,45	445/547,35

SKRZYDŁA CAMBIO Z PIKTOGRAMEM

SKRZYDŁA CAMBIO WZÓR 00 Z PIKTOGRAMAMI

cena za sztukę

wzór 00 z piktogramem wzór A, wzór B, wzór C, wzór D kolor RAL 9003

1050/1291,50

inne kolory wg tabeli dopłat RAL, NCS

str. 295

piktogram jednostronny, zawsze od strony zawiasowej

KOBIETA A



MĘŻCZYZNA B



NIEPEŁNOSPRAWNY C



MATKA Z DZIECKIEM D



PANEL ZE STALI NIERDZEWNEJ Z IKONAMI

PANEL ZE STALI NIERDZEWNEJ Z IKONAMI

cena za sztukę

PANEL ZE STALI NIERDZEWNEJ SZCZOTKOWANEJ O GRUBOŚCI 1,5 MM, SZEROKOŚCI 150 MM Z IKONAMI

250/307,50

Istnieje możliwość zamówienia panelu z jedną, dwiema lub trzema ikonami zaprezentowanymi na zdjęciu.



150 mm



150 mm

NAŚWIETLA METALOWE

Kalkulacja indywidualna po konsultacji z Działem Handlowym

1 mb naświetla na profilu ościeżnicy stałej FD18 135/166,05

Do naświetla można stosować następujące szyby (cena za m²):

szyba bezpieczna biały mat 33.1, grubość 6,4 mm	338/415,74
szyba bezpieczna przezierna 33.1, grubość 6,4 mm	231/284,13
szyba hartowana biały mat, grubość 6 mm	235/289,05
szyba hartowana przezierna, grubość 6 mm	185/227,55

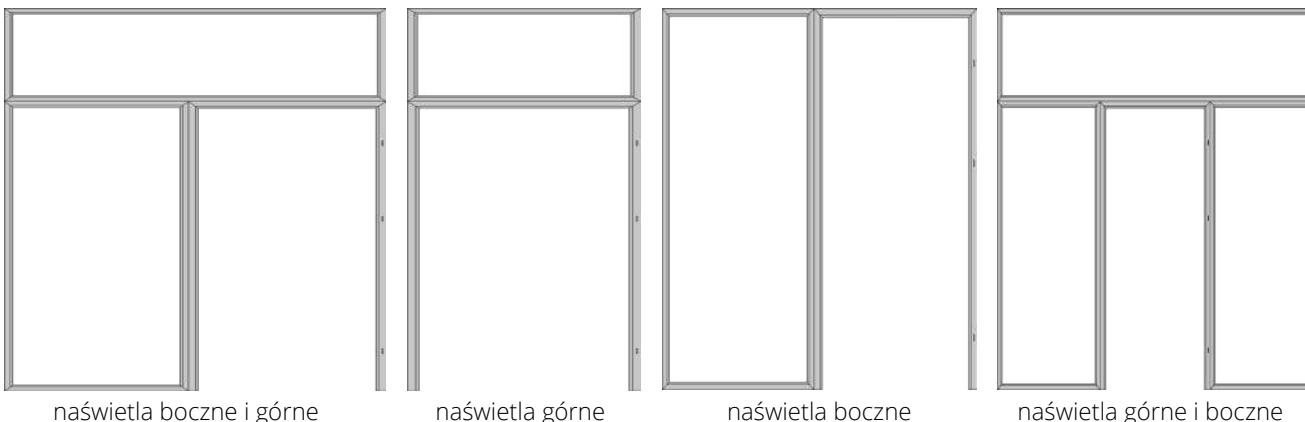

SPOSÓB KALKULACJI NAŚWIETLI:
cena 1 mb x (2 (A+B)+(dopłata za kolor)
+ cena 1 m² szkła x AxB

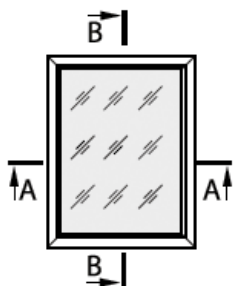

OŚCIEŻNICA STAŁA METALOWA FD18

dedykowana do naświetli metalowych

Ościeżnica wykonana z najwyższej jakości blachy stalowej o grubości 1,5 mm

jednoskrzydłowe	
„60” - „90”	„100” - „110”
552/678,96	608/747,84
dwuskrzydłowe	
„60” - „90”	„100” - „110”
705/867,15	789/970,47

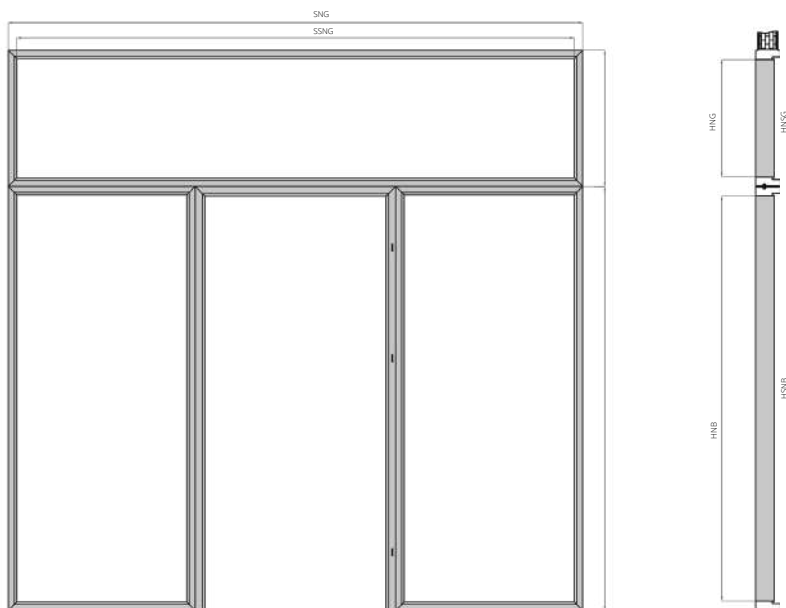

KOLORYSTYKA

Ościeżnica malowana farbą proszkową. Kolory standard: biały (RAL 9003), czarny (RAL 9005), biały (RAL 9016), szary (RAL 7047), brąz (RAL 8014), grafit (RAL 7024). Pozostałe kolory wg palet RAL dostępne za dopłatą - wg tabeli dopłat (str. 223)



DEDYKOWANE DO

ościeżnicy stałej metalowej FD18

KOLORYSTYKA

Naświetla malowane farbą proszkową. Kolor standard: biały (RAL 9003), biały (RAL 9016), szary (RAL 7047), brąz (RAL 8014), grafit (RAL 7024), beż (NCS S 2005 Y50R). Pozostałe kolory wg palet RAL dostępne za dopłatą - wg tabeli dopłat.

SZKLENIE

Naświetle może być wypełnione szybą hartowaną 6 mm, szybą bezpieczną 33.1 oraz panelem HDF gr. 6 mm.

WYMIARY

	min [mm]	max [mm]
SSNG	600	2442
SSNB	300	1000
HSNG	300	1000
HSNB	1600	2400

wysokość całego zestawu nie może przekraczać 3300 mm

SNB - szerokość naświetla bocznego
SSNB - szerokość w świetle naświetla bocznego
SSG - szerokość naświetla górnego
SSNG - szerokość w świetle naświetla górnego
HNB - wysokość naświetla bocznego
HNG - wysokość naświetla górnego
HSNB - wysokość w świetle naświetla bocznego
HSNG - wysokość w świetle naświetla górnego

POŁĄCZENIE NAŚWIETLA Z OŚCIEŻNICĄ

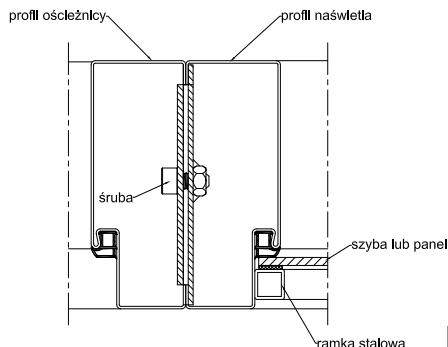

CENA (zł) **netto**/brutto (VAT 23%)



NAŚWIETLA DO OŚCIEŻNICY DIN/DIN DUO

SYSTEM PRZYLGOWY



NAŚWIETLA na profilu ościeżnicy DIN
(cena za 1 m.b. naświetla liczony po zewnętrznym obwodzie naświetla)

		MALOWANE 9003*	MONO1 MAT	ECO TOP	do laminowanych			FORNIROWANE						
					HIGH TOP	LAMISTONE CPL	UNI MAT PLUS	SILKSTONE	GRUPA A	GRUPA B	GRUPA C, D REALWOOD			
ZP1A	75-85	286/351,78	386/474,78	195/239,85	233/286,59	266/327,18	308/378,84	324/398,52						
ZP1B	85-95	286/351,78	386/474,78	195/239,85	233/286,59	260/319,80	295/362,85	309/380,07						
ZP2	95-120	309/380,07	409/503,07	206/253,38	243/298,89	270/332,10	314/386,22	328/403,44						
ZP3	120-140	328/403,44	428/526,44	221/271,83	267/328,41	295/362,85	337/414,51	352/432,96						
ZP4	140-160	343/421,89	443/544,89	229/281,67	280/344,40	312/383,76	360/442,80	379/466,17						
ZP5	160-180	356/437,88	456/560,88	240/295,20	298/366,54	335/412,05	383/471,09	403/495,69						
ZP6	180-200	387/476,01	487/599,01	262/322,26	315/387,45	347/426,81	400/492,00	421/517,83						
ZP7	200-220	401/493,23	501/616,23	268/329,64	330/405,90	367/451,41	423/520,29	448/551,04						
ZP8	220-240	420/516,60	520/639,60	286/351,78	344/423,12	383/471,09	442/543,66	463/569,49						
ZP9	240-260	439/539,97	539/662,97	295/362,85	363/446,49	402/494,46	466/573,18	492/605,16						
ZP10	260-280	465/571,95	565/694,95	314/386,22	379/466,17	423/520,29	485/596,55	510/627,30						
ZP11	280-300	481/591,63	581/714,63	324/398,52	397/488,31	440/541,20	503/618,69	529/650,67						

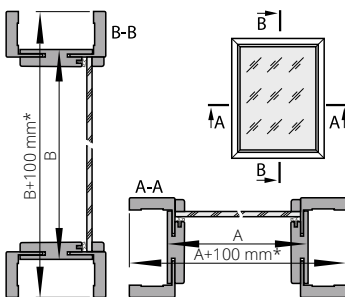

cena naświetla = cena 1m.b. x 2(A+B) + cena 1m² szkła x A x B
opcjonalnie zastosowanie opasek 80 mm

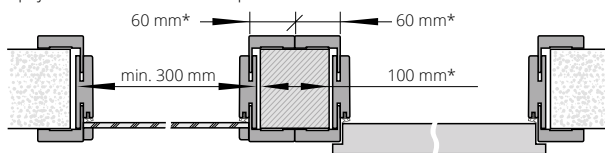

Maksymalny wymiar naświetli i doświetli wynosi:
- naświetla Ax B = 2190x700 mm
- doświetla Ax B = 1000x2043 mm

*W przypadku zastosowania opasek 60 mm - 60 mm

SYSTEM BEZPRZYLGOWY



NAŚWIETLA na profilu ościeżnicy DIN DUO
(cena za 1 m.b. naświetla liczony po zewnętrznym obwodzie naświetla)

		MALOWANE 9003*	MONO1 MAT	ECO TOP	do laminowanych			FORNIROWANE						
					HIGH TOP	LAMISTONE CPL	UNI MAT PLUS	SILKSTONE	GRUPA A	GRUPA B	GRUPA C, D REALWOOD			
ZD1	75-80	286/351,78	386/474,78	195/239,85	233/286,59	266/327,18	308/378,84	324/398,52						
ZD2	80-85	286/351,78	386/474,78	195/239,85	233/286,59	266/327,18	308/378,84	324/398,52						
ZD3	85-95	286/351,78	386/474,78	195/239,85	233/286,59	260/319,80	295/362,85	309/380,07						
ZD4	95-120	309/380,07	409/503,07	206/253,38	243/298,89	270/332,10	314/386,22	328/403,44						
ZD5	120-140	328/403,44	428/526,44	221/271,83	267/328,41	295/362,85	337/414,51	352/432,96						
ZD6	140-160	343/421,89	443/544,89	229/281,67	280/344,40	312/383,76	360/442,80	379/466,17						
ZD7	160-180	356/437,88	456/560,88	240/295,20	298/366,54	335/412,05	383/471,09	403/495,69						
ZD8	180-200	387/476,01	487/599,01	262/322,26	315/387,45	347/426,81	400/492,00	421/517,83						
ZD9	200-220	401/493,23	501/616,23	268/329,64	330/405,90	367/451,41	423/520,29	448/551,04						
ZD10	220-240	420/516,60	520/639,60	286/351,78	344/423,12	383/471,09	442/543,66	463/569,49						
ZD11	240-260	439/539,97	539/662,97	295/362,85	363/446,49	402/494,46	466/573,18	492/605,16						
ZD12	260-280	465/571,95	565/694,95	314/386,22	379/466,17	423/520,29	485/596,55	510/627,30						
ZD13	280-300	481/591,63	581/714,63	324/398,52	397/488,31	440/541,20	503/618,69	529/650,67						

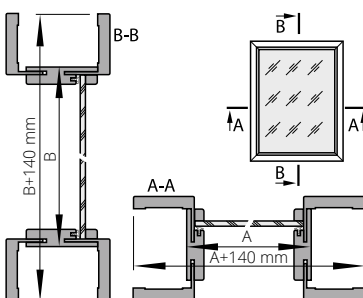

cena naświetla = cena 1m.b. x 2(A+B) + cena 1m² szkła x A x B

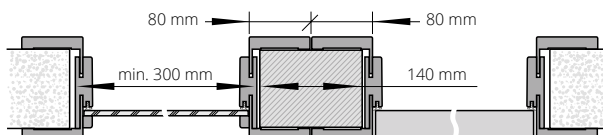

Maksymalny wymiar naświetli i doświetli wynosi:
- naświetla SxH = 2207x700 mm
- doświetla SxH = 1000x2133 mm

DO NAŚWIETLA NALEŻY STOSOWAĆ N/W SZYBY:		cena za 1 m ²
A.	szyba bezpieczna biały mat 3.3.1, grubość 6,4 mm	307/377,61
B.	szyba bezpieczna przezierna 3.3.1, grubość 6,4 mm	210/258,30
C.	szyba hartowana biały mat, grubość 6 mm	235/289,05
D.	szyba hartowana przezierna, grubość 6 mm	185/227,55

Brak możliwości wykonania opasek naświetli DIN/DIN DUO pod kątem 90°.

Sugerowany sposób połączenia naświetli na profilu ościeżnicy DIN/DIN DUO przy użyciu klocków montażowych

*ekologiczne farby akrylowe, kolory palet RAL i NCS (oprócz metalicznych) - dopłata wg grup kolorystycznych (str. 295)

CENA (zł) netto/brutto (VAT 23%)

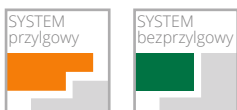

NAŚWIETLA DO OŚCIEŻNICY STAŁEJ

NAŚWIETLA na profilu ościeżnicy stałej POL-SKONE (sys. przylgowy), stałej DUO (sys. bezprzylgowy) (cena za 1 m.b. naświetla liczony po zewnętrznym obwodzie naświetla)

MALOWANE 9003*	do laminowanych	FORNIROWANE		
	HIGH TOP	GRUPA A	GRUPA B	GRUPA C, D REALWOOD
	UNI MAT PLUS			
	LAMISTONE CPL			
SILKSTONE				

stała 92 mm	357/439,11	291/357,93	319/392,37	371/456,33	386/474,78
-------------	-------------------	-------------------	-------------------	-------------------	-------------------

cena naświetla = cena 1m.b. x 2(A+B) + cena 1m² szkła x A x B

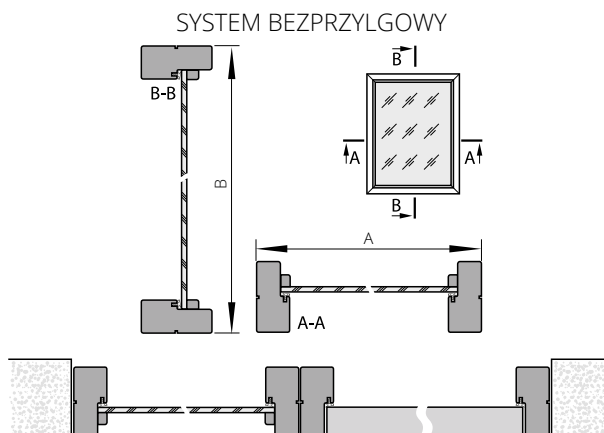
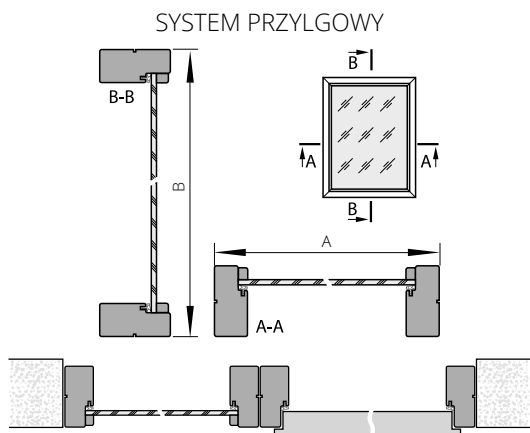

Sugerowany sposób połączenia naświetla na profilu ościeżnicy stałej/stałej DUO

*ekologiczne farby akrylowe, kolory palet RAL i NCS (oprócz metalicznych) - dopłata wg grup kolorystycznych (str. 295)

NAŚWIETLA PRZECIWPÓŻAROWE



NAŚWIETLA BOCZNE I GÓRNE

powierzchnia	(cena za 1 mb)
ECO TOP	377/463,71
LAMINOWANE CPL	377/463,71
HIGH TOP	377/463,71
LAMISTONE	377/463,71
SILKSTONE	377/463,71
MALOWANE 9003	447/549,81
MONO1 MAT	547/672,81
BLACK MAT / MONO2 MAT	647/795,81
FORNIROWANE GRUPA A	500/615,00
FORNIROWANE GRUPA B	500/615,00
FORNIROWANE GRUPA C, D	525/645,75

standard: szkło przezroczyste ognioodporne (m²): **1660/2041,80**

cena naświetla = cena 1m.b. x 2(A+B) + cena 1 m² szkła x A x B

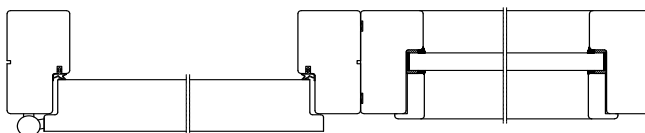

Naświetla boczne i górne naświetla na profilu ościeżnicy stałej

- odporność ogniowa EI30
- szkło ognioodporne przezroczyste
- maksymalny wymiar naświetli bocznych 944 mm x 2175 mm
- maksymalny wymiar naświetli górnych 2152 mm x 425 mm
- minimalny wymiar długości jednego boku naświetla 300 mm

Naświetla sprzedawane są wg Krajowej Oceny Technicznej ITB-KOT-2020/1370 wyd 1 i tylko w zestawie z drzwiami przeciwpożarowymi FR EI30 system POL-SKONE. Na indywidualne jednostkowe dopuszczenie możliwe jest zastosowanie naświetli EI30 z drzwiami EI30 PLUS.

WYPOSAŻENIE DRZWI WEWNĘTRZNYCH

	zabezpieczenie dolnej krawędzi przed wilgocią obrzeżem ABS (nie dot. skrzydeł z podcięciem wentylacyjnym)	rekuperacja	elektrozaczep	samoamykacz kryty (tylko system bezprzylgowy)	samoamykacz nawierzchniowy	uszczelka opadająca (tylko system przylgowy, bezprzylgowy, Harmony)
HARMONY	-	o ¹⁾	o ⁴⁾	-	-	o
HARMONY INVEST ODZ, HARMONY INVEST PRO ODZ	-	o ³⁾	o	o	-	●
HARMONY INVEST ODW	-	o ³⁾	o ⁴⁾	o	-	●
HARMONY INVEST PRO ODW	-	o ³⁾	o ⁴⁾	-	-	●
HARMONY INVEST ULTRA ODZ	-	o	o	-	-	-
HARMONY INVEST ULTRA ODW	-	o	o ⁴⁾	-	-	-
HARMONY MIRROR	-	o	-	-	-	-
GALIO, STALIO, PASSO	-	-	-	-	-	-
MODESTO, VILANO, VERTIGO, MODERN, MODENA, PALAZZO, MAESTO, PRINCESTONE, KINGSTONE, RIFLO	o	o	o	-	-	o
CAMBIO, TIARA, SUBLIME, SUBITO, SIMPLE, DECO / DECO LUX, SONATA / SONATA LUX, INVERNO, NOSTRE, LOFTY, INTER-AMBER, ADORE, HAPTIC, ROYALE, EMPORE	o	o	o	o	o	o
ESTATO	o ¹⁾	o ¹⁾	-	o ¹⁾	o ¹⁾	o ¹⁾
ESTATO LUX	-	-	-	o ¹⁾	o ¹⁾	o ¹⁾
FIORD, SALEA, SENTO	o	o	o	-	o	o
SEMPRE / SEMPRE LUX, FORTIMO / FORTIMO LUX	-	o ²⁾	-	-	-	-
INTERSOLID / INTERSOLID II	o	o	-	-	-	o
ESPINA, IMPULS	o	o ¹⁾	o	o ¹⁾	o ¹⁾	o ¹⁾
TEO	-	o	o	o	o	o
ETIUDA / ETIUDA LUX, ZENN	-	o ¹⁾	o	o ¹⁾	o ¹⁾	o ¹⁾
SEDO, SAMOS, MODO, VERI, EGRO, ESTO, ARCO, UNITO	-	o ²⁾	-	-	-	-
CREATO	o	-	o	-	-	-
SLIM	-	o ²⁾	-	-	-	-
LUMEN / LUMEN LOFT	-	-	o	-	-	-
SKŁADANE	o	-	-	-	-	-

o OPCJONALNIE

● STANDARD

- 1) nie dotyczy wzorów V1SA, V2SA, V3SA
- 2) tylko przy standardowej wysokości
- 3) bez deklarowanej izolacyjności akustycznej oraz przepuszczalności powietrza
- 4) ODW po konsultacji z Działem Handlowym

- uszczelka opadająca - **260/319,80**

- zabezpieczenie dolnej krawędzi przed wilgocią obrzeżem ABS - **20/24,60**

- skrót rekuperacyjny: drzwi ARCO, SEDO, MODO, VERI, EGRO, FORTIMO, SEMPRE, SEMPRE LUX, FORTIMO LUX - dopłata **+10%**; pozostałe modele **bez dopłaty**

- samoamykacz GEZE TS 2000 NV (2-4) z ramieniem (kolor srebrny, biały, brąz) - **226/277,98**

- samoamykacz GEZE TS 2000 NV (2-4) z ramieniem (kolor czarny RAL 9005) - **347/426,81**

OŚCIEŻNICA STAŁA, REGULOWANA (SYS. PRZYLGOWY)

elektrozaczep awersyjny JIS 1710 12-24V AC/DC (w tym blacha zaczepowa i frezowanie pod elektrozaczep) *	190/233,70
elektrozaczep awersyjny BIRA HARTTE XS wąski XS12U 12V AC/DC (w tym blacha i frezowanie pod elektrozaczep)*	170/209,10
elektrozaczep awersyjny z wyłącznikiem BIRA HARTTE XS12UW 12V AC/DC (w tym blacha zaczepowa i frezowanie pod elektrozaczep)*	180/221,40
elektrozaczep rewersyjny BIRA HARTTE XS wąski XS12R 12V DC (w tym blacha zaczepowa i frezowanie pod elektrozaczep)*	225/276,75

OŚCIEŻNICA STAŁA, REGULOWANA (SYS. BEZPRZYLGOWY)

elektrozaczep BIRA HARTTE XS wąski z wysłizgiem (rewersyjny) XS12R-C 12V DC (w tym blacha zaczepowa SPEC-525 i frezowanie pod elektrozaczep)*	250/307,50
elektrozaczep BIRA HARTTE XS wąski z wysłizgiem (awersyjny) XS12U-C 12V AC/DC (w tym blacha zaczepowa SPEC-525 i frezowanie pod elektrozaczep)*	215/264,45
elektrozaczep BIRA HARTTE XS wąski z wysłizgiem (awersyjny z wyłącznikiem) XS12UW-C 12V AC/DC (w tym blacha zaczepowa SPEC-525 i frezowanie pod elektrozaczep)*	220/270,60

OŚCIEŻNICA METALOWA (SYS. PRZYLGOWY)

elektrozaczep awersyjny BIRA F12U (12V AC/DC) w tym blacha zaczepowa i przystosowanie pod elektrozaczep	270/332,10
elektrozaczep rewersyjny BIRA F12R (12V DC) w tym blacha zaczepowa i przystosowanie pod elektrozaczep	310/381,30

OŚCIEŻNICA METALOWA (SYS. BEZPRZYLGOWY)

elektrozaczep BIRA z wysłizgiem (rewersyjny) F12R-C (12V DC) (w tym blacha zaczepowa SPEC-727 i przystosowanie pod elektrozaczep)*	310/381,30
elektrozaczep BIRA z wysłizgiem (awersyjny) F12U-C (12V AC/DC) (w tym blacha zaczepowa SPEC-727 i przystosowanie pod elektrozaczep)*	270/332,10

OŚCIEŻNICA HARMONY INVEST

elektrozaczep BIRA HARTTE XS WĄSKI z wysłizgiem (rewersyjny) XS12R-C 12V DC (w tym blacha zaczepowa SPEC 525 i frezowanie pod elektrozaczep)* (drzwi otwierane na zewnątrz)	255/313,65
elektrozaczep BIRA HARTTE XS WĄSKI z wysłizgiem (awersyjny) XS12U-C 12V AC/DC (w tym blacha zaczepowa SPEC 525 i frezowanie pod elektrozaczep)* (drzwi otwierane na zewnątrz)	220/270,60
elektrozaczep BIRA HARTTE XS WĄSKI z wysłizgiem (awersyjny z wyłącznikiem) XS12UW-C 12V AC/DC (w tym blacha zaczepowa SPEC 525 i frezowanie pod elektrozaczep)* (drzwi otwierane na zewnątrz)	225/276,75

* w przypadku zastosowania elektrozaczepu konieczność zmiany na zamek ECO Schulte GBS 12 - dopłata **+50/61,50**

CENA (zł) **netto**/brutto (VAT 23%)

OBRZEŻE ABS

NOWE ROZWIĄZANIE INWESTYCYJNE



BEZ DOPŁATY

Zaletami obrzeży ABS jest wysoka wytrzymałość na uszkodzenia mechaniczne oraz odporność na wilgoć.



PRODUKT POLECANY PRZEZ SPECJALISTÓW
WYBÓR INWESTORÓW

SYSTEM PRZYLGOWY DRZWI
WEWNĄTRZLOKALOWYCH

SYSTEM BEZPRZYLGOWY
(NIE DOTYCZY REVES, HARMONY ODW)

DEDYKOWANY DO DRZWI LOFTY, IMPULS,
HAPTIC, DECO

NIE DOTYCZY DRZWI MALOWANYCH

NIE DOTYCZY DRZWI DWUSKRZYDŁOWYCH



titano biały dąb polski antracyt czarny

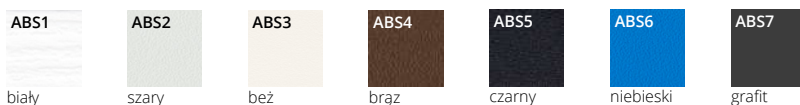

biały szary beż brąz czarny niebieski grafit

MOŻLIWOŚĆ WYKONANIA OBRZEŻA ABS 0,8 MM

dotyczy drzwi HAPTIC, DECO, IMPULS
w systemie bezprzylgowym

zabezpieczenie 3 krawędzi

zabezpieczenie 4 krawędzi

BULAJE

BMD

widok
od str. zawiasów



rewers



rozmiar	So	cena	kolor
bulaj 1 (Ø 240 mm, gr. 18, 40 mm)	135 mm	260 /319,80	stal nierdzewna (mat) szkło - lakomat
bulaj 2 (Ø 320 mm, gr. 18, 40 mm)	215 mm	320 /393,60	
bulaj 3 (Ø 350 mm, gr. 18, 40 mm)	235 mm	380 /467,40	
bulaj 4 (Ø 400 mm, gr. 18, 40 mm)	280 mm	440 /541,20	

MODELE DRZWI	BULAJE TYLKO W WERSJACH PEŁNYCH	UWAGI
DECO, HAPTIC	BMD, BMJ, BMN	
DECO LUX	BMD, BMJ, BMN	
ETIUDA wzór B0	BMD, BMJ, BMN	
ETIUDA LUX wzór B0	BMD, BMJ, BMN	
IMPULS	(BMD, BMJ, BMN) ¹	1) tylko w wersji 01
INTERSOLID II ²	BMD ¹	1) bulaj tylko w szer. „70”, „80”, „90” 2) nie dot. wzorów 10, 11
INTERSOLID	BMD ¹	1) bulaj tylko w szer. „70”, „80”, „90”
MODERN, MODERN DUO	BMD ¹	1) bulaj tylko w szer. „70”, „80”, „90”
CAMBIO, CAMBIO DUO	BMD, BMJ, BMN	
INTER-AMBER	BMD, BMJ, BMN	
SIMPLE, SIMPLE DUO	BMD, BMJ, BMN	

BMJ

widok
od str. zawiasów



rewers



rozmiar	So	cena	kolor
bulaj 2 (Ø 300 mm, gr. 35-45 mm)	225 mm	890 /1094,70	stal nierdzewna (mat) szkło - lakomat
bulaj 3 (Ø 350 mm, gr. 35-45 mm)	265 mm	1022 /1257,06	
bulaj 4 (Ø 400 mm, gr. 35-45 mm)	295 mm	1130 /1389,90	

BMN

widok
od str. zawiasów



rewers



rozmiar	So	cena	kolor
bulaj 2 (Ø 300 mm, gr. 35-45 mm)	225 mm	1100 /1353,00	stal nierdzewna (mat) szkło - lakomat
bulaj 3 (Ø 350 mm, gr. 35-45 mm)	265 mm	1200 /1476,00	
bulaj 4 (Ø 400 mm, gr. 35-45 mm)	295 mm	1300 /1599,00	

Szkło matowe, bezpieczne laminowane - w standardzie (nie dotyczy BMD)
Szkło przezroczyste - dopłata + 58/71,34 (nie dotyczy BMJ)
konieczność zamawiania płyty wiórowej przy zastosowaniu bulaja

So - wymiar po wewnętrznej stronie bulaja

CENA (zł) **netto**/brutto (VAT 23%)

WYPOSAŻENIE DODATKOWE

BLACHA NIERDZEWNA GRUBOŚĆ 0,6 MM DO DRZWI P.POŻ EI30, EI30 PLUS, EI60 PLUS (1 KOMPLET NA DWIE STRONY)

	szer. „60”	szer. „70”	szer. „80”	szer. „90”	szer. „100”	szer. „110”	szer. „120”
wariant A: blacha polerowana lub szorstkowana	372/457,56	386/474,78	414/509,22	447/549,81	480/590,40	509/626,07	-

BLACHA NIERDZEWNA GRUBOŚĆ 0,6 MM DO DRZWI WEWNĄTRZLOKALOWYCH (1 KOMPLET)

wariant A: blacha polerowana lub szorstkowana	372/457,56	386/474,78	414/509,22	447/549,81	480/590,40	509/626,07	533/655,59
wariant B,C,D: blacha polerowana lub szorstkowana	425/522,75	447/549,81	471/579,33	500/615,00	543/667,89	570/701,10	594/730,62
wariant E,F,G,H: blacha polerowana lub szorstkowana	408/501,84	434/533,82	455/559,65	485/596,55	527/648,21	554/681,42	579/712,17
wariant I: blacha polerowana lub szorstkowana	-	471/579,33	510/627,30	540/664,20	581/714,63	623/766,29	-
wariant J: blacha polerowana lub szorstkowana	-	471/579,33	510/627,30	540/664,20	581/714,63	623/766,29	-

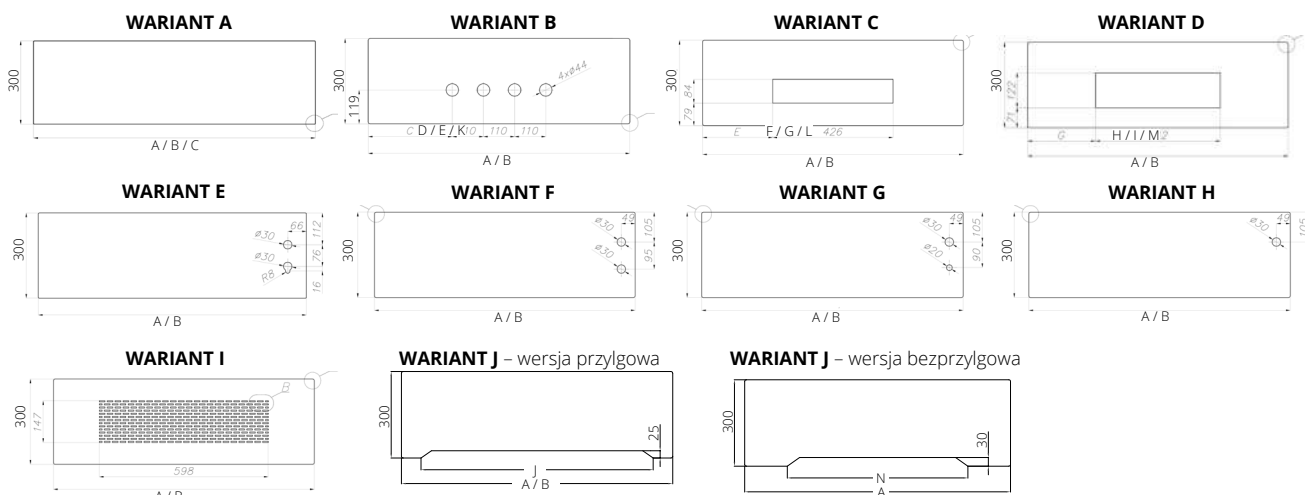

- **PANELE Z BLACHY SZCZOTKOWANEJ LUB POLEROWANEJ**
- **KRAWĘDZIE PANELU ZATĘPIONE**
- **NAROŻNIKI PANELU ZAOKRĄGLONE - PROMIĘŃ 4x R3**

- WARIANT A:** panel pełny
- WARIANT B:** otworowanie pod tuleje wentylacyjne
- WARIANT C:** otworowanie pod kratkę PCV
- WARIANT D:** otworowanie pod kratkę ze stali nierdzewnej
- WARIANT E:** otworowanie pod zamek na wkładkę
- WARIANT F:** otworowanie pod zamek na klucz powtarzalny
- WARIANT G:** otworowanie pod zamek WC
- WARIANT H:** otworowanie pod „mały zamek”
- WARIANT I:** panel z otworami wentylacyjnymi
- WARIANT J:** panel do skrzydeł z podcięciem wentylacyjnym

WYMIARY: WEWNĄTRZLOKALOWE

WARIANT A (PRZYLGOWE)				WARIANT B, C, D, E, F, G, H, I (PRZYLGOWE)										
szerokość	A	B	C	szerokość	A	B	D	E	F	G	H	I	J	
„30”	-	-	329	„60”*	642	616	156	143	108	95	100	87	506	
„40”	-	-	429	„70”	742	716	206	193	158	145	150	137	606	
„50”	-	-	529	„80”	842	816	256	243	208	195	200	187	706	
„60”	642	616	629	„90”	942	916	306	293	258	245	250	237	806	
„70”	742	716	729	„90 plus”	952	926	311	298	263	250	255	242	816	
„80”	842	816	829	„100”	1042	1016	356	343	308	295	300	287	906	
„90”	942	916	929	„110”	1142	1116	406	393	358	345	350	337	1006	
„90 plus”	952	926	-	„120”	1242	1216	456	443	408	395	400	387	1106	
„100”	1042	1016	1029	A panel od strony kołnierza (strona zawiasowa) D odległość otworu na tuleję wentylacyjną od krawędzi skrzydła (strona zawiasowa) F odległość kratki PCV od krawędzi skrzydła (strona zawiasowa) H odległość kratki od krawędzi skrzydła (strona zawiasowa) J szerokość podcięcia wentylacyjnego										
„110”	1142	1116	-	B panel od strony felcu (strona przeciwna do zawiasów) E odległość otworu na tuleję wentylacyjną od krawędzi skrzydła (strona przeciwna do zawiasów) G odległość kratki PCV od krawędzi skrzydła (strona przeciwna do zawiasów) I odległość kratki od krawędzi skrzydła (strona przeciwna do zawiasów) * nie dotyczy WARIANTU I										

WYMIARY: WEWNĄTRZLOKALOWE

WARIANT A, B, C, D, E, F, H, I (BEZPRZYLGOWE)						WARIANT A, E (PRZYLGOWE EI30, EI30 PLUS, EI60 PLUS)				
szerokość	A	K	L	M	N	szerokość	A	B	C	
„60”*	623	146,5	98,5	90,5	327	„30”	-	-	334	
„70”	723	196,5	178,5	140,5	427	„40”	-	-	434	
„80”	823	246,5	198,5	190,5	527	„50”	-	-	534	
„90”	923	296,5	248,5	240,5	627	„60”	646	622	634	
„90 plus”	948	309	261	253	657	„70”	746	722	734	
„100”	1023	346,5	298,5	290,5	727	„80”	846	822	834	
„110”	1123	396,5	348,5	340,5	827	„90”	946	922	934	
„120”	1223	446,5	398,5	390,5	927	„90 plus”	966	942	-	
A szerokość panela						M odległość kratki od krawędzi skrzydła	„100”	1046	1022	1034
K odległość otworu na tuleję wentylacyjną od krawędzi skrzydła						N szerokość podcięcia wentylacyjnego	„110”	1146	1122	1134
L odległość kratki PCV od krawędzi skrzydła						* nie dotyczy WARIANTU I	A panel od strony kołnierza (strona zawiasowa) B panel od strony felcu (strona przeciwna do zawiasów) C panel od strony kołnierza (strona zawiasowa), od strony felcu (strona przeciwna do zawiasów) - dotyczy skrzydła biernego (drzwi dwuskrzydłowe)			

WYMIARY: PRZYLGOWE EI30, EI30 PLUS, EI60 PLUS

CENA (zł) netto/brutto (VAT 23%)

WYPOSAŻENIE DODATKOWE

ZAWIASY ZE STALI NIERDZEWNEJ [SYSTEM PRZYLGOWY]	Typ zawiasu	cena za sztukę
ościeżnica metalowa wewnątrzlokalowa	OTLAV trójdzielny OT-CI335-150IM02	105 /129,15
ościeżnica DIN przylgowa	OTLAV trójdzielny OT-CI335-150IM04	110 /135,30
p.poz. EI30 PLUS, EI60 PLUS z metalową ościeżnicą	ECO SCHULTE OBX-3011-3D (kiesz) ECO SCHULTE OBX-18-1531/120 (zawias)	200 /246,00
	ECO SCHULTE OBX-3011-3D (kiesz) czarny RAL 9005 ECO SCHULTE OBX-18-1531/120 (zawias) czarny RAL 9005	300 /369,00
	dopłata za przygotowanie frezowania pod zawias	65 /79,95
p.poz. EI30 PLUS, EI60 PLUS z drewnianą ościeżnicą	ECO SCHULTE OBX-3101-3D (kiesz) ECO SCHULTE OBX-3199 (osłonka) ECO SCHULTE OBX-18-1531/120 (zawias)	250 /307,50
ewakuacyjne EI30 system POL-SKONE	ECO SCHULTE OBX-3101-3D (kiesz) ECO SCHULTE OBX-3199 (osłonka) czarny RAL 9005 ECO SCHULTE OBX-18-1531/120 (zawias) czarny RAL 9005	350 /430,50

Rodzaj drzwi	siła	Samozamykacze nawierzchniowe	Samozamykacz kryty
RC4, RC4 EI30	4	GEZE TS 2000 NV, GROOM 200, DORMA TS 83, DORMA TS 92, DORMA TS 93, GEZE TS 3000, GEZE TS 5000	-
B-30, C-30, RC3, SR 37 dB	4	GEZE TS 2000 NV, GEZE TS 3000, GROOM 200, DORMA TS 83	GEZE BOXER 2-4, ECO SCHULTE ITS 420 2-4, DORMA ITS 96 2-4
FR EI30	4	GEZE TS 2000 NV, GEZE TS 3000, GEZE TS 4000, GROOM 200, DORMA TS 83, DORMA TS 93	GEZE BOXER 2-4, ECO SCHULTE ITS 420 2-4, DORMA ITS 96 2-4
FR EI30 SR 42 dB, AKUSTIK 42 dB	4	GEZE TS 2000 NV, GEZE TS 3000, GEZE TS 4000, GROOM 200, DORMA TS 83, DORMA TS 93	GEZE BOXER 2-4, DORMA ITS 96 2-4
EI30 PLUS pełne wysokość do 2200 mm	4*	GEZE TS 2000 NV*, GEZE TS 3000, GEZE TS 4000*, GROOM 200*, DORMA TS 83*	GEZE BOXER 2-4, ECO SCHULTE ITS 420 2-4, DORMA ITS 96 2-4
EI30 PLUS pełne wysokość od 2201 mm do 2500 mm	5	GEZE TS 2000 NV, GROOM 200, DORMA TS 83, DORMA TS 93	-
EI30 PLUS szklone wysokość do 2200 mm	5	GEZE TS 2000 NV, GROOM 200, DORMA TS 83, DORMA TS 93	-
EI30 PLUS szklone wysokość od 2201 mm do 2500 mm	6	GEZE TS 4000, GEZE TS 5000, DORMA TS 83, DORMA TS 93	-
EI60 PLUS pełne wysokość do 2200 mm	5	GEZE TS 2000 NV, GROOM 200, DORMA TS 83, DORMA TS 93	GEZE BOXER 2-4 *** ECO SCHULTE ITS 420 2-4 *** DORMA ITS 96 3-6
EI60 PLUS pełne wysokość od 2201 mm do 2500 mm	6	GEZE TS 4000, GEZE TS 5000, DORMA TS 83, DORMA TS 93	DORMA ITS 96 3-6
EI60 PLUS szklone wysokość do 2400 mm	6**	GEZE TS 4000, GEZE TS 5000, DORMA TS 83**, DORMA TS 93**	DORMA ITS 96 3-6
EI60 PLUS szklone wysokość od 2401 mm do 2500 mm	7	DORMA TS 83, DORMA TS 93	-
dźwiękoizolacyjne TYP A, TYP B	4*	GEZE TS 2000 NV*, GEZE TS 3000, GEZE TS 4000*, GROOM 200, DORMA TS 83	-
dźwiękoizolacyjne TYP A DUO, TYP B DUO	4*	GEZE TS 2000 NV, GEZE TS 3000, GEZE TS 4000, GROOM 200, DORMA TS 83	GEZE BOXER 2-4 **** ECO SCHULTE ITS 420 2-4, DORMA ITS 96 2-4
wewnątrzlokalowe	4*	GEZE TS 2000 NV*, GEZE TS 3000, GEZE TS 4000*, GROOM 200, DORMA TS 83	GEZE BOXER 2-4 z szyną*****, ASSA ABLOY DC840 z szyną G892

Samozamykacze ramieniowe: GEZE TS 2000 NV, GROOM 200, DORMA TS 83, GEZE TS 4000 Samozamykacze szynowe: GEZE TS 3000, DORMA TS 93, GEZE TS 5000

* dla skrzydła o szerokości „110” mm samozamykacz wielkości 5

** dla skrzydła o szerokości „110” mm samozamykacz wielkości 7

*** tylko do drzwi o wymiarze 1012x2075 mm

**** grubość skrzydła 46 mm, dotyczy drzwi przylgowych

Rodzaj drzwi	Uwagi	Ilość zawiasów	Rodzaj zawiasów
TYP A / TYP B	-	3	zawias czopowy ø13,5
TYP A / TYP B DUO	dla szerokości od „60” do „70”	2	zawias kryty DUO
	dla szerokości od „80”	3	
	dla drzwi wydłużonych	3	
DECO INVEST	-	3	zawias trójdzielny typ T
HIGRO	-	2	TECTUS firmy Simonswerk
GAMMA	dla szerokości od „60” do „110”	3	zawias ECO SCHULTE OBX
SR 37 dB	dla szerokości od „60” do „90 PLUS”	3	zawias czopowy ø20
	dla szerokości „100”	4	
RC3, RC3 INVEST	-	4	zawias czopowy ø16
RC4	-	2	zawias ECO SCHULTE OBX
RC4 EI30	-	3	zawias ECO SCHULTE OBX
CERBER PLUS, CERBER PLUS RC2	-	3	zawias czopowy ø16
B-30	dla szerokości od „60” do „90 PLUS”	3	zawias czopowy ø20
	dla szerokości „100”	4	
	dla drzwi wydłużonych	4	
C-30	dla szerokości od „60” do „90 PLUS”	3	zawias czopowy ø20
	dla szerokości „100”	4	
	dla drzwi wydłużonych	4	
FR EI30 SR 32 dB	dla szerokości od „60” do „90 PLUS”	3	zawias czopowy ø20
	dla szerokości „100”	4	
	dla drzwi wydłużonych	4	
FR EI30 SR 42 dB DM, AKUSTIK 42 dB	-	2	zawias ECO SCHULTE OBX
EI30 PLUS	dla szerokości od „60” do „90 PLUS”	3	zawias czopowy ø20
	dla szerokości „100”, „110”	4	
	dla drzwi wydłużonych powyżej 25mm	4	
EI30 PLUS wersja bezprzylgowa	-	3	ECO SCHULTE/TECTUS firmy Simonswerk
EI60 PLUS	-	4	zawias czopowy ø20
EI60 PLUS wersja bezprzylgowa	-	3	ECO SCHULTE/TECTUS firmy Simonswerk
FR EI30 SR 42	dla szerokości od „60” do „100”	2	zawias ECO SCHULTE OBX
	dla szerokości „110”	3	

CENA (zł) netto/brutto (VAT 23%)

ZESTAWIENIE ZAWIASÓW

WYPOSAŻENIE DODATKOWE

ZAWIASY KRYTE I OBIEKTOWE [SYSTEM BEZPRZYLGOWY] DO DRZWI PRZECIWOŻAROWYCH Z OŚCIEŻNICĄ METALOWĄ

drzwi	szer. „60“-„90“ x wys. 2000 mm	szer. „100“ x wys. 2000 mm	szer. „110“ x wys. 2000 mm
EI30 PLUS	3 zawiasy TECTUS firmy Simonswerk TE 340 3D FR dopłata 380/467,40 za sztukę	3 zawiasy TECTUS firmy Simonswerk TE 340 3D FR dopłata 380/467,40 za sztukę	3 zawiasy TECTUS firmy Simonswerk TE 540 3D FR dopłata 610/750,30 za sztukę
EI60 PLUS	3 zawiasy TECTUS firmy Simonswerk TE 540 3D FR dopłata 610/750,30 za sztukę	3 zawiasy TECTUS firmy Simonswerk TE 540 3D FR dopłata 610/750,30 za sztukę	3 zawiasy TECTUS firmy Simonswerk TE 540 3D FR dopłata 610/750,30 za sztukę

ZAWIASY KRYTE [SYSTEM BEZPRZYLGOWY] DO DRZWI PRZECIWOŻAROWYCH Z OŚCIEŻNICĄ DREWNIANĄ

drzwi	szer. „60“-„90“ x wys. 2000 mm	szer. „100“ x wys. 2000 mm	szer. „110“ x wys. 2000 mm
EI30 PLUS	3 zawiasy TECTUS firmy Simonswerk TE 340 3D FR dopłata 380/467,40 za sztukę	3 zawiasy TECTUS firmy Simonswerk TE 340 3D FR dopłata 380/467,40 za sztukę	3 zawiasy TECTUS firmy Simonswerk TE 540 3D FR dopłata 610/750,30 za sztukę
EI60 PLUS	3 zawiasy TECTUS firmy Simonswerk TE 540 3D FR dopłata 610/750,30 za sztukę	3 zawiasy TECTUS firmy Simonswerk TE 540 3D FR dopłata 610/750,30 za sztukę	3 zawiasy TECTUS firmy Simonswerk TE 540 3D FR dopłata 610/750,30 za sztukę

DŹWIGNIA ANTYPANICZNA DO DRZWI JEDNOSKRZYDŁOWYCH (EWAKUACYJNYCH, PRZECIWOŻAROWYCH ORAZ WEWNĄTRZLOKALOWYCH) Z JEDNOPUNKTOWYM RYGLOWANIEM

	cena za sztukę
PHA 2102 dźwignia antypaniczna do drzwi przeciwpożarowych	640/787,20
PHA 2104 drążek dźwigni antypanicznej do drzwi przeciwpożarowych (do skrzydła o szerokości do 1000 mm)	70/86,10
PHA 2105 drążek dźwigni antypanicznej do drzwi przeciwpożarowych (do skrzydła o szerokości do 1300 mm)	85/104,55
PHA 3905 kłamka antypaniczna z trzpieniem do drzwi przeciwpożarowych	390/479,70
wkładka asymetryczna klasa A srebrna 9/31 standard	35/43,05
zaczep do dźwigni, zaczep 1 szt.	35/43,05

DŹWIGNIA ANTYPANICZNA DO DRZWI JEDNOSKRZYDŁOWYCH (PRZECIWOŻAROWYCH) Z TRZYPUNKTOWYM RYGLOWANIEM

	cena za sztukę
PHA 2102 dźwignia antypaniczna do drzwi przeciwpożarowych	640/787,20
PHA 2104 drążek dźwigni antypanicznej do drzwi przeciwpożarowych (do skrzydła o szerokości do 1000 mm)	70/86,10
PHA 2105 drążek dźwigni antypanicznej do drzwi przeciwpożarowych (do skrzydła o szerokości do 1300 mm)	85/104,55
PHA 3905 kłamka antypaniczna z trzpieniem do drzwi przeciwpożarowych	390/479,70
PHX 04 pręty pionowe z osłoną (do skrzydła o wysokości 2270 mm)	185/227,55
PHX 05 pręty pionowe z osłoną (do skrzydła o wysokości 3400 mm)	320/393,60
PHX 03 rygle pionowe z zaczepami	500/615,00
wkładka asymetryczna klasa A srebrna 9/31 standard	35/43,05
zaczep do dźwigni, zaczep 2 szt.	35/43,05

DŹWIGNIA ANTYPANICZNA DO DRZWI DWUSKRZYDŁOWYCH (EWAKUACYJNYCH, PRZECIWOŻAROWYCH ORAZ WEWNĄTRZLOKALOWYCH) Z TRZYPUNKTOWYM RYGLOWANIEM

	cena za sztukę
PHA 2102 dźwignia antypaniczna do drzwi przeciwpożarowych - 2 szt.	640/787,20
PHA 2104 drążek dźwigni antypanicznej do drzwi przeciwpożarowych (do skrzydła o szerokości do 1000 mm) - 2 szt.	70/86,10
PHA 2105 drążek dźwigni antypanicznej do drzwi przeciwpożarowych (do skrzydła o szerokości do 1300 mm) - 2 szt.	85/104,55
PHA 3905 kłamka antypaniczna z trzpieniem do drzwi przeciwpożarowych	390/479,70
PHX 04 pręty pionowe z osłoną (do skrzydła o wysokości 2270 mm)	185/227,55
PHX 05 pręty pionowe z osłoną (do skrzydła o wysokości 3400 mm)	320/393,60
PHX 03 rygle pionowe z zaczepami	500/615,00
wkładka asymetryczna klasa A srebrna 9/31 standard	35/43,05
zaczep do dźwigni, zaczep 1 szt.	35/43,05

WYPOSAŻENIE DODATKOWE

	cena za sztukę
zwora EMC 600 ALH	510/627,30
wzmocnienie pod zworę do ościeżnicy DIN	32/39,36
wzmocnienie pod zworę do ościeżnicy stalowej	26/31,98
element montażowy AML 600 (wspornik L)	90/110,70
element montażowy AMZL 600 (wspornik L+Z)	190/233,70
element montażowy do drzwi przeciwpożarowych AMF 600	100/123,00
kontaktron MC 250 wpuszczany	53/65,19
kołnierz montażowy MC200-S19 do kontaktronu (kolor biały) (do ościeżnic metalowych)	30/36,90
pochwył ze stali nierdzewnej do drzwi DECO INVEST (dwustronny, długość 900 mm, d=25)	710/873,30
zamek rolkowy, wersja z wkładką do drzwi DECO INVEST (wersja WK, WC)	70/86,10
zamek ABLOY EL560/EI 561 (zamek + osłona (przepust kablowy) EA 281 + kabel EA 218)*	3170/3899,10
zamek ABLOY EL560/EI 561 (zamek + osłona (przepust kablowy) EA 280 + kabel EA 218)*	3220/3960,60
* dopłata za frezowanie pod zamek	158/194,34

WYPOSAŻENIE DODATKOWE

KLAMKI PRZECIWOŻAROWE DO DRZWI EI30 SR 32, EI30 PLUS, SR 37

Klamka 903.92.276 (trzcień kwadrat 8 mm długość 100 mm, śruby długość 60 mm) + rozeta WB	105/129,15
Klamka 903.92.076 (trzcień kwadrat 8 mm długość 100 mm, śruby długość 60 mm) + rozeta WB	100/123,00
Klamka 903.92.154 (trzcień kwadrat 8 mm długość 100 mm, śruby długość 60 mm) + rozeta WB	165/202,95



903.92.276



903.92.076



903.92.154

KLAMKI PRZECIWOŻAROWE DO DRZWI EI30 SR 42, EI60 PLUS

Klamka 903.92.276 (trzcień kwadrat 8 mm długość 100 mm, śruby długość 70 mm) + rozeta WB	105/129,15
Klamka 903.92.076 (trzcień kwadrat 8 mm długość 100 mm, śruby długość 70 mm) + rozeta WB	100/123,00
Klamka 903.92.154 (trzcień kwadrat 8 mm długość 100 mm, śruby długość 70 mm) + rozeta WB	165/202,95

BULAJ PRZECIWOŻAROWY DO DRZWI EI30 PLUS, EI60 PLUS

bulaj p.poż do drzwi EI30 PLUS (Ø 320 mm)	1900/2337,00
bulaj p.poż do drzwi EI60 PLUS (Ø 320 mm)	3100/3813,00

KRATKA PRZECIWOŻAROWA DO DRZWI EI30 PLUS, EI60 PLUS

WYMIAR KRATKI [MM]	
500 x 150	1200/1476,00
300 x 150	500/615,00

OSŁONKI NA ZAWIASY DO DRZWI EI60 PLUS, EI30 PLUS B-30, C-30, FR EI30 (OŚCIEŻNICA DREWNIANA)

osłonka PCV fi 20 mm biała, brąz, czarny	cena za 1 kpl. na 1 szt. zawiasu	10/12,30
osłonka PCV fi 20 mm chrom mat, nikiel mat		12/14,76

OSŁONKI NA ZAWIASY DO DRZWI RC3, CERBER PLUS, CERBER PLUS RC2 (OŚCIEŻNICA DREWNIANA)

osłonka PCV fi 16 mm biała, brąz, czarny	cena za 1 kpl. na 1 szt. zawiasu	6/7,38
osłonka PCV fi 16 mm chrom mat, nikiel mat		9/11,07

SAMOZAMYKACZE KRYTE

ITS 96 (2-4) DORMA Z SZYNĄ (kolor srebrny) (funkcja wspomaganie otwierania easy open, ogranicznik otwarcia)	750/922,50
ITS 420 2-4 ECO SCHULTE Z SZYNĄ	800/984,00
ITS 96 (3-6) DORMA Z SZYNĄ (kolor srebrny) (funkcja wspomaganie otwierania easy open, ogranicznik otwarcia)	900/1107,00
GEZE BOXER 2-4 (kolor srebrny)	800/984,00
GEZE BOXER 3-6 (kolor srebrny)	930/1143,90
GEZE BOXER 3-6 (kolor czarny RAL 9005)	1130/1389,90
GEZE BOXER 2-4 z elektromechaniczną blokadą otwarcia	2160/2656,80

GEZE BOXER 2-4 (kolor czarny RAL 9005) korpus w kolorze srebrnym, szyna w kolorze RAL 9005	990/1217,70
ITS 96 (2-4) DORMA Z SZYNĄ (kolor czarny RAL 9005) (funkcja wspomaganie otwierania easy open, ogranicznik otwarcia)	910/1119,30
ITS 96 (3-6) DORMA Z SZYNĄ (kolor czarny RAL 9005) (funkcja wspomaganie otwierania easy open, ogranicznik otwarcia)	1060/1303,80
frezowanie pod samozamykacz	80/98,40
blokada położenia kąta otwarcia do samozamykacza GEZE BOXER	143/175,89

SAMOZAMYKACZE NAWIERZCHNIOWE GEZE, DORMA/GROOM

samoamykacz GEZE TS 2000 NV (2-4) z ramieniem (kolor srebrny, biały, brąz)	226/277,98
samoamykacz GEZE TS 3000 (1-4) z szyną i płytą montażową	660/811,80
samoamykacz GEZE TS 4000 (1-6) z ramieniem (kolor srebrny)	530/651,90
samoamykacz GEZE TS 5000 (2-6) z szyną i płytą montażową (kolor srebrny)	950/1168,50
blokada kąta otwarcia RF G-N do samozamykacza TS 93B	120/147,60
samoamykacz GROOM GR 200 (2-5)	230/282,90
samoamykacz DORMA TS 83 (3-6) z ramieniem	400/492,00
samoamykacz DORMA TS Profil (kolor srebrny, biały, czarny, brąz)	210/258,30

samoamykacz DORMA TS Profil z płytą montażową (kolor srebrny, biały, czarny, brąz)	250/307,50
samoamykacz GEZE TS 2000 NV (2-4) z ramieniem (kolor czarny RAL 9005)	347/426,81
samoamykacz GEZE TS 3000 z szyną i płytą montażową (kolor czarny RAL 9005)	660/811,80
samoamykacz GEZE TS 4000 z ramieniem (kolor czarny RAL 9005)	540/664,20
samoamykacz GEZE TS 5000 (2-6) z szyną i płytą montażową (kolor czarny RAL 9005)	950/1168,50
samoamykacz DORMA TS 91 (4) z szyną (funkcja wspomaganie otwierania easy open)	540/664,20
samoamykacz DORMA TS 91 (4) z szyną (kolor czarny RAL 9005)	540/664,20
samoamykacz DORMA TS 93B (2-5) z szyną (funkcja wspomaganie otwierania easy open)	720/885,60

Kantrygle półautomatyczne ASSA 2396 do drzwi z samozamykaczem z regulacją kolejności zamykania (do 1 sztuki drzwi dwuskrzydłowych) **750/922,50**

W przypadku drzwi dwuskrzydłowych przeciwpożarowych wymagane jest zastosowanie regulacji kolejności zamykania w związku z wymogiem dotyczącym stałego zamknięcia drzwi p. pożarowych na wypadek pożaru. Regulacja kolejności zamykania możliwa jest do zastosowania w drzwiach dwuskrzydłowych przeciwpożarowych z ościeżnicą drewnianą lub metalową oraz w drzwiach dwuskrzydłowych wewnątrzlokalnych z ościeżnicą regulowaną systemem DIN lub metalową. Minimalna szerokość drzwi dwuskrzydłowych przy której można zastosować regulację kolejności zamykania to „90+40”. W przypadku drzwi ze skrzydłem biernym szerokości „30” brak możliwości zamontowania samozamykacza. W przypadku wyposażenia drzwi w kantrygle zasuwane ręcznie konieczne jest uzyskanie opinii rzeczoznawcy p.poż, który przeanalizuje daną sytuację i dopuści takie rozwiązanie w danym budynku.

Komplet samozamykaczy z regulacją kolejności zamykania **2560/3148,80** (cena zawiera 2 szt. samozamykacza nawierzchniowego TS93B oraz szynę GSR V). Drzwi przeciwpożarowe muszą być wyposażone w kantrygle automatyczne ASSA 2396 lub dźwignię antypaniczną z trzypunktowym ryglowaniem. Drzwi wewnętrzne muszą być wyposażone w dźwignię antypaniczną z trzypunktowym ryglowaniem. Dodatkowo, jeżeli drzwi mają być stale otwarte, to należy wyposażyć je w trzymacze elektromagnetyczne.

GTR 048 firmy DORMAKABA	cena za sztukę	300/369,00	GTR 048 firmy DORMAKABA pozwalający zamontować trzymacz do podłogi należy domówić opcjonalnie kątownik. Komplet trzymacz + kątownik	cena za sztukę	520/639,60
-------------------------	----------------	-------------------	---	----------------	-------------------

OŚCIEŻNICA HARMONY (SUROWA, DO SAMODZIELNEGO POMALOWANIA) PRZYSTOSOWANA POD ELEKTROZACZEP

OŚCIEŻNICA Z ELEKTROZACZEPEM AWERSYJNYM	cena za sztukę	OŚCIEŻNICA Z ELEKTROZACZEPEM REWERSYJNYM	cena za sztukę
„60”-„80” x 2040/2050 mm	1412/1736,76	„60”-„80” x 2040/2050 mm	1890/2324,70
„90”-„100” x 2040/2050 mm	1508/1854,84	„90”-„100” x 2040/2050 mm	1986/2442,78
„60”-„100” x 2140/2150 mm	1642/2019,66	„60”-„100” x 2140/2150 mm	2196/2701,08
„60”-„100” x 2240/2250 mm	1775/2183,25	„60”-„100” x 2240/2250 mm	2252/2769,96
„60”-„100” x 2340/2350 mm	1909/2348,07	„60”-„100” x 2340/2350 mm	2387/2936,01
„60”-„100” x 2440/2450 mm	2196/2701,08	„60”-„100” x 2440/2450 mm	2673/3287,79

ELEKTROZACZEPY DO OŚCIEŻNICY METALOWEJ DO DRZWI RC3

elektrozaczep BIRA symetryczny 12V AC/DC standard	75/92,25
elektrozaczep BIRA symetryczny 12V AC/DC z pam.	105/129,15
elektrozaczep BIRA symetryczny 24V AC/DC standard	100/123,00
elektrozaczep BIRA symetryczny 24V AC/DC z pam.	110/135,30
elektrozaczep BIRA symetryczny 12V AC/DC z kontrolną zamknięciem, standard	180/221,40
elektrozaczep BIRA symetryczny 12V AC/DC z kontrolną zamknięciem, z pam.	185/227,55
elektrozaczep BIRA symetryczny niskoprądowy 24 V DC z kontrolną zamknięciem i warystorem, standard	205/252,15
elektrozaczep BIRA symetryczny niskoprądowy 24 V DC z kontrolną zamknięciem i warystorem, z pam.	215/264,45
wzmocnienie ościeżnicy metalowej RC3 pod elektrozaczep	84/103,32

WYPOSAŻENIE DODATKOWE

ELEKTROZACZEP AWERSYJNY W DRZWIACH PRZECIWPOŻAROWYCH DWUSKRZYDŁOWYCH EI30 PLUS SYSTEMU HALSPAN (ZESTAW: ELEKTROZACZEP + BLACHA ZACZEPOWA + KABEL + PRZEPUST KABLA)	cena za sztukę
Elektrozaczep HARTTE SHD12U (12V AC/DC)	890 /1094,70
Elektrozaczep HARTTE SHD24U (24V AC/DC)	870 /1070,10
Elektrozaczep JjS 1710 12-24 AC/DC	110 /135,30
Elektrozaczep JjS 1733-12AC/DC (z pamięcią wewnętrzną)	130 /159,90
*seria SHD dostępne inne modele elektrozaczepów po konsultacji z Działem Sprzedaży	
Elektrozaczep EFF-EFF 118F.14----A71 (10-24V AC/DC)	1450 /1783,50
Blacha elektrozaczepu (11F35-04 lub 11F35-05) – do drzwi przylgowych	125 /153,75
Elektrozaczep Fire 447 6-12V AC/DC	1090 /1340,70
Elektrozaczep Fire 447 12V DC 100% ED*	1090 /1340,70
Elektrozaczep Fire 447 24V DC 100% ED*	1090 /1340,70
Blacha elektrozaczepu FL 22	110 /135,30
* elektrozaczep nie nagrzewający się	
Kabel EFF-EFF 760-250-00	50 /61,50
Przepust kabla EA 281	263 /323,49

ELEKTROZACZEP AWERSYJNY W DRZWIACH PRZECIWPOŻAROWYCH DWUSKRZYDŁOWYCH EI30 ORAZ EI60 PLUS SYSTEMU HALSPAN (ZESTAW: ELEKTROZACZEP + BLACHA ZACZEPOWA + KABEL + PRZEPUST KABLA)	cena za sztukę
Elektrozaczep HARTTE SHD12U (12V AC/DC)	890 /1094,70
Elektrozaczep HARTTE SHD24U (24V AC/DC)	870 /1070,10
Blacha elektrozaczepu FL 22	110 /135,30
*seria SHD dostępne inne modele elektrozaczepów po konsultacji z Działem Sprzedaży	
Elektrozaczep EFF-EFF 118F.14----A71 (10-24V AC/DC)	1450 /1783,50
Blacha elektrozaczepu (11F35-04 lub 11F35-05) – do drzwi przylgowych (tylko drzwi EI30)	125 /153,75
Elektrozaczep Fire 447 6-12V AC/DC	1090 /1340,70
Elektrozaczep Fire 447 12V DC 100% ED*	1090 /1340,70
Elektrozaczep Fire 447 24V DC 100% ED*	1090 /1340,70
Blacha elektrozaczepu FL 22	110 /135,30
* elektrozaczep nie nagrzewający się	
Kabel EFF-EFF 760-250-00	50 /61,50
Przepust kabla EA 281	263 /323,49

OKUCIA DO DRZWI EWAKUACYJNYCH JEDNOSKRZYDŁOWYCH Z ZAMKIEM WPUSZCZANYM (DO DRZWI PRZECIWPOŻAROWYCH EI30, EI60 Z OŚCIEŻNICĄ METALOWĄ) (KOMPLET DŹWIGNIA + DRĄŻEK + TRZPIEŃ + KLAMKA LUB GAŁKA)	cena za sztukę
Dźwignia PHA 2500 funkcja paniczna B*	2500 /3075,00
Dźwignia PHA 2500 funkcja paniczna D*	1200 /1476,00
Dźwignia PHA 2500 funkcja paniczna E*	1000 /1230,00
Drążek PHA 2104 (do skrzydła o szerokości do 1000 mm)	70 /86,10
Drążek PHA 2105 (do skrzydła o szerokości do 1300 mm)	85 /104,55
*zamek z blachą zaokrągloną 20x235 mm, dormasem 65 mm, prawy lub lewy	
Okucia dostępne w wykończeniu Silver oraz stal nierdzewna	
Trzpień dzielony PR 120 FS-53 (do drzwi EI30 PLUS)	60 /73,80
Trzpień dzielony PR 120 FS-60 (do drzwi EI60 PLUS)	60 /73,80
Klamka 8100 z szyldem podłużnym 7051 (funkcja B, D) - wykończenie aluminium	300 /369,00
Klamka 8100 z szyldem podłużnym 7051 (funkcja B, D) - wykończenie stal nierdzewna	300 /369,00
Trzpień PR 115 FS-75 (do drzwi EI30 PLUS)	30 /36,90
Trzpień PR 115 FS-75 (do drzwi EI60 PLUS)	30 /36,90
Gałka 8020 z szyldem podłużnym 7051 (funkcja E) - kolor stal nierdzewna	360 /442,80
Gałka 8020 z szyldem podłużnym 7051 (funkcja E) - kolor aluminium	360 /442,80

ZAMKI WPUSZCZANE ANTYPANICZNE (KOMPLET STANOWI ZAMEK + TRZPIEŃ + KLAMKA) DO DRZWI TECHNICZNYCH (DO DRZWI PRZECIWPOŻAROWYCH EI30, EI30 PLUS, EI60 PLUS)	cena za sztukę
GBS 92 z funkcją antypaniczną typ B, dormas 65, blacha czołowa zamka 24x235	660 /811,80
GBS 92 z funkcją antypaniczną typ E, dormas 65, blacha czołowa zamka 24x235	330 /405,90
GBS 92 z funkcją antypaniczną typ D, dormas 65, blacha czołowa zamka 24x235	340 /418,20
trzpień dzielony 9 mm	50 /61,50
klamka dwustronna do drzwi z zamkiem antypanicznym:	
klamko - klamka na szyldzie owalnym	460 /565,80
klamko - gałka na szyldzie owalnym	480 /590,40

WYPOSAŻENIE DODATKOWE

ZAMKI WPUSZCZANE ANTYPANICZNE DO DRZWI WEWNĘTRZNYCH (KOMPLET STANOWI ZAMEK + TRZPIEŃ + KLAMKA)	cena za sztukę
GBS 92 z funkcją paniczną typ B, dormas 65 mm, blacha czołowa 20x235 mm	630/774,90
GBS 92 z funkcją paniczną typ D, dormas 65 mm, blacha czołowa 20x235 mm	430/528,90
GBS 92 z funkcją paniczną typ E, dormas 65 mm, blacha czołowa 20x235 mm	370/455,10
trzcienie dzielony 9 mm (funkcja paniczna typ D oraz B)	50/61,50
klamko – klamka (funkcja paniczna typ D oraz B)	460/565,80
klamko – gałka (trzcienie 9 mm, funkcja paniczna typ E)	480/590,40

ELEKTROZACZEP AWERSYJNY W DRZWIACH PRZECIWPOŻAROWYCH JEDNOSKRZYDŁOWYCH EI30 PLUS SYSTEMU HALSPAN (ZESTAW: ELEKTROZACZEP + BLACHA ZACZEPOWA)	cena za sztukę
Elektrozaczep HARTTE SHD12U (12V AC/DC)	890/1094,70
Elektrozaczep HARTTE SHD24U (24V AC/DC)	870/1070,10
Elektrozaczep JiS 1733-12AC/DC (z pamięcią wewnętrzną)	130/159,90
Elektrozaczep JiS 1710 12-24 AC/DC	110/135,30
Blacha elektrozaczepu SPEC-240 (drzwi przylgowe)	30/36,90
Blacha elektrozaczepu SPEC-251 (drzwi bezprzylgowe)	45/55,35
*seria SHD dostępne inne modele elektrozaczepów po konsultacji z Działem Sprzedaży	
Elektrozaczep EFF-EFF 118F.14-----A71 (10-24V AC/DC)	1450/1783,50
Blacha elektrozaczepu (11F35-04 lub 11F35-05) – do drzwi przylgowych (tylko drzwi EI30)	125/153,75
Elektrozaczep Fire 447 6-12V AC/DC	1090/1340,70
Elektrozaczep Fire 447 12V DC 100% ED*	1090/1340,70
Elektrozaczep Fire 447 24V DC 100% ED*	1090/1340,70
Blacha elektrozaczepu WR 25-R, WL 25-R – do drzwi przylgowych	160/196,80
* elektrozaczep nienagrzewający się	

ELEKTROZACZEP AWERSYJNY W DRZWIACH PRZECIWPOŻAROWYCH JEDNOSKRZYDŁOWYCH POL-SKONE EI30 ORAZ EI60 PLUS SYSTEMU HALSPAN (ZESTAW: ELEKTROZACZEP + BLACHA ZACZEPOWA)	cena za sztukę
Elektrozaczep HARTTE SHD12U (12V AC/DC)	890/1094,70
Elektrozaczep HARTTE SHD24U (24V AC/DC)	870/1070,10
Blacha elektrozaczepu SPEC-240 (drzwi przylgowe)	30/36,90
Blacha elektrozaczepu SPEC-251 (drzwi bezprzylgowe)	45/55,35
*seria SHD dostępne inne modele elektrozaczepów po konsultacji z Działem Sprzedaży	
Elektrozaczep EFF-EFF 118F.14-----A71 (10-24V AC/DC) (tylko drzwi EI30)	1450/1783,50
Blacha elektrozaczepu (11F35-04 lub 11F35-05) – do drzwi przylgowych (tylko drzwi EI30)	125/153,75
Elektrozaczep Fire 447 6-12V AC/DC	1090/1340,70
Elektrozaczep Fire 447 12V DC 100% ED*	1090/1340,70
Elektrozaczep Fire 447 24V DC 100% ED*	1090/1340,70
Blacha elektrozaczepu WR 25-R, WL 25-R – do drzwi przylgowych	160/196,80
* elektrozaczep nienagrzewający się	

ELEKTROZACZEP REWERSYJNY W DRZWIACH PRZECIWPOŻAROWYCH EI30, EI30 PLUS, EI60 PLUS JEDNOSKRZYDŁOWYCH (ZESTAW: ELEKTROZACZEP + BLACHA ZACZEPOWA + ZAMEK ALR - WN)	cena za sztukę
Elektrozaczep HARTTE SHD12R (12V DC)	890/1094,70
Elektrozaczep HARTTE SHD24R (24V DC)	890/1094,70
Zamek ALR-WN (Bira)	185/227,55
Blacha elektrozaczepu SPEC-250 (drzwi przylgowe)	58/71,34
Blacha elektrozaczepu SPEC-236 (drzwi bezprzylgowe)	60/73,80

ELEKTROZACZEP REWERSYJNY W DRZWIACH PRZECIWPOŻAROWYCH DWUSKRZYDŁOWYCH EI30, EI30 PLUS, EI60 PLUS (ZESTAW: ELEKTROZACZEP + BLACHA ZACZEPOWA + ZAMEK ALR - WN + KABEL + PRZEPUST KABLA)	cena za sztukę
Elektrozaczep HARTTE SHD12R (12V DC)	890/1094,70
Elektrozaczep HARTTE SHD24R (24V DC)	890/1094,70
Zamek ALR-WN (Bira)	185/227,55
Blacha elektrozaczepu OKU-007	30/36,90
Kabel EFF-EFF 760-250-00	50/61,50
Przepust kabla EA 281	263/323,49



WIZJER PANORAMICZNY

stal nierdzewna	95/116,85
mosiądz	100/123,00
czarny mat	100/123,00
antracyt	100/123,00

Wizjery:

- drzwi wewnątrzlokalowe, Cerber Plus: wizjer Ø15 LOB o zakresie 35-55 mm
- drzwi techniczne: wizjer Ø20 Panorama 200 o zakresie 45-70 mm

ELEKTROZACZEP DO DRZWI DECO INVEST DWUSKRZYDŁOWYCH	cena za sztukę
elektrozaczep 118 awersyjny + blacha zaczepona + przepust kablowy + kabel + frezowanie pod elektrozaczep	905/1113,15
elektrozaczep 138/NO/Profix2/1 rewersyjny + blacha zaczepona + przepust kablowy + kabel + frezowanie pod elektrozaczep	1380/1697,40

PROGI DĘBOWE DO DRZWI CERBER PLUS, CERBER RC2 B-30, C-30, RC3



próg czarny, listwa ALU w kolorze czarnym



próg brązowy, listwa ALU w kolorze czarnym



próg szary, listwa ALU w kolorze srebrnym

AKCESORIA

CENA (zł) **netto**/brutto (VAT 23%)

ZAWIASY DO DRZWI WEWNĄTRZLOKALOWYCH

SYSTEM PRZYLGOWY



zawias czopowy wkręcany typ B
ocynk srebrny lub nikiel szczotkowany
17/20,91



zawias czopowy wkręcany typ D
ocynk srebrny lub nikiel szczotkowany
17/20,91



zawias czopowy wkręcany typ C*
ocynk srebrny lub nikiel szczotkowany
40/49,20



zawias czopowy wkręcany typ K*
ocynk srebrny lub nikiel szczotkowany
40/49,20



zawias czopowy typ M
do ościeżnicy metalowej
ocynk srebrny
17/20,91



zawias z funkcją domykającą (ościeżnica drewniana stała lub regulowana jednostronnie)
ocynk srebrny
75/92,25

SYSTEM PRZYLGOWY – zawias trójdzielny typ T*



srebrny do ościeżnicy SYSTEM DIN
30/36,90



czarny do ościeżnicy SYSTEM DIN
95/116,85



srebrny do ościeżnicy metalowej
30/36,90



czarny do ościeżnicy metalowej
95/116,85

standard kolor srebrny	w cenie ościeżnicy
ościeżnica system DIN: zmiana koloru zawiasu na kolor czarny, złoty połysk	65/79,95
ościeżnica metalowa: zmiana koloru zawiasu na kolor czarny	65/79,95
dotądowy zawias kolor srebrny	30/36,90
dotądowy zawias kolor czarny	95/116,85

SYSTEM BEZPRZYLGOWY – zawias regulowany kryty TE*



srebrny
225/276,75



biały
345/424,35



czarny
345/424,35



złoty
395/485,85

standard kolor chrom mat	w cenie ościeżnicy
zmiana koloru zawiasu na kolor biały, czarny	120/147,60
zmiana koloru zawiasu na kolor złoty	170/209,10
dotądowy zawias kolor chrom mat	225/276,75
dotądowy zawias kolor biały, czarny	345/424,35
dotądowy zawias kolor złoty	395/485,85

SYSTEM BEZPRZYLGOWY - zawias regulowany kryty DUO*



nikiel satyna
110/135,30



biały
130/159,90



czarny (kolekcja BLACK)
130/159,90



złoty
140/172,20

standard kolor nikiel satyna	w cenie ościeżnicy
zmiana koloru zawiasu na kolor czarny, biały	20/24,60
zmiana koloru zawiasu na kolor złoty metalik	30/36,90
dotądowy zawias kolor nikiel satyna	110/135,30
dotądowy zawias kolor biały, czarny	130/159,90
dotądowy zawias kolor złoty metalik	140/172,20

SYSTEM BEZPRZYLGOWY - zawias regulowany kryty HARMONY*



chrom satyna
75/92,25



biały
75/92,25

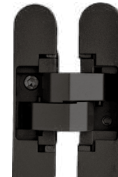

czarny (kolekcja BLACK)
75/92,25



złoty
95/116,85

standard kolor chrom satyna	w cenie ościeżnicy
zmiana koloru zawiasu na kolor biały, czarny	bez dopłaty
zmiana koloru zawiasu na kolor złoty	20/24,60

*zawiasy w komplecie z ościeżnicą. Przy zamówieniu samego skrzydła należy domówić również zawias.

ZAMKI



przylgowy **20/24,60**



bezprzylgowy **70/86,10**

zmiana koloru zamka bezprzylgowego DUO na kolor biały, czarny, złoty połysk	20/24,60
zmiana koloru zamka przylgowego na kolor czarny	20/24,60

NOWY ZAMEK system bezprzylgowy

NOWOŚĆ

Nowy typ zamka wpuszczanego, zapadkowego WK, WB, WC do drzwi **bezprzylgowych DUO** do ościeżnicy DIN DUO, DIN DUO AQUA, DIN DUO SOLID, Vertigo (nie dotyczy systemu Reves)

Zamek w kolorze **chrom satyna, czarny, biały, złoty polerowany**. Blacha zaczepowa płaska z wysłizgiem, nieregulowana.

Dopłata za zmianę zamka w systemie DUO (w tym blacha zaczepowa + wzmocnienie w ościeżnicy pod blachę) - **80/98,40**



chrom satyna



czarny



biały



złoty polerowany



AKCESORIA

CENA (zł) **netto**/brutto (VAT 23%)

OSŁONKI NA ZAWIASY (kpl. 2 szt. na jeden zawias)



TYP I
kolory: złoty, chrom,
chrom-mat, czarny
11/13,53

Osłonki typ I stosowane są do zawiasów typ C oraz typ K.
Komplet osłonek na jeden zawias składa się z dwóch jednakowych osłonek.



TYP II
kolory: złoty, chrom, chrom-mat,
brąz, biały, czarny
9/11,07

Osłonki typ II stosowane są do zawiasów typ B, typ D.
Komplet osłonek na jeden zawias składa się z osłonki krótkiej (część górna)
oraz osłonki długiej (część dolna).



uszczelka opadająca

180/221,40 zakup luzem (do docięcia
we własnym zakresie)

260/319,80 zamontowana w drzwiach

Możliwość zastosowania tylko
przy skrzydle o grubości
min. 40 mm (dolny ramiak).

ZAMEK HAKOWY do drzwi przesuwnych



opcja zamek WK

chrom, chrom matowy, złoty, złoty-mat, patyna **155/190,65**

czarny **160/196,80**



opcja zamek WC

chrom, chrom matowy, złoty, złoty-mat, patyna **165/202,95**

czarny **170/209,10**

UCHWYTY do drzwi przesuwnych



U1 złoty
U2 złoty-mat
U3 chrom
U4 chrom matowy
U5 patyna
U6 czarny

124 mm

złoty, złoty-mat, chrom,
chrom matowy, patyna, czarny

109/134,07

Uchwyt ENTERO



nikiel satyna

160 mm

Uchwyt ENTERO II



stal nierdzewna

150 mm

ENTERO nikiel satyna na wkręt **420/516,60**

ENTERO nikiel satyna pod wkręt + zamek hakowy WC **600/738,00**

ENTERO II stal nierdzewna + zamek WC **450/553,50**

ENTERO II stal nierdzewna **300/369,00**



nikiel satyna

189 mm

Uchwyt MAYA

nikiel satyna + zamek do
klucza **600/738,00**

nikiel satyna **515/633,45**

nikiel satyna + zamek
hakowy na wkładkę **600/738,00**

nikiel satyna + zamek WC **745/916,35**

UCHWYTY

do drzwi składanych (standard w cenie skrzydła)
z tworzywa sztucznego



01 biały
02 beż
03 brąz
04 szary

uchwyt **10/12,30**

DEKORY ALUMINIOWE (TIARA, SONATA)



chrom mat (standard) złoty połysk (opcja) czarny (opcja) chrom połysk (opcja)
nie dot. W4, W6

szerokość 7,2 mm – wzory W1-W8



chrom mat (standard) złoty mat (opcja) czarny mat (opcja) miedź mat (opcja)

szerokość 25 i 10 mm – wzory W09-W11

OPCJE WENTYLACJI

	tuleje wentylacyjne T1-T4, T10, T13-T15	tuleje wentylacyjne (pozostałe)	podcięcie wentylacyjne	szczelina wentylacyjna	kratka wentylacyjna (tworzywowa, stal nierdzewna)	panel z powierzchnią wentylacyjną	UWAGI
HARMONY	-	-	X	X	-	X	nie dot. skrzydeł z przystosowaniem pod lustro
HARMONY INVEST ODZ / ODW, HARMONY INVEST PRO ODZ / ODW	-	-	X ¹⁾	-	-	-	¹⁾ bez deklarowanej izolacyjności akustycznej oraz przepuszczalności powietrza
HARMONY INVEST ULTRA ODZ / ODW	-	-	X	-	-	-	
HARMONY MIRROR, GALIO, STALIO	-	-	-	-	-	-	
MODESTO, VILANO, VERTIGO, MODERN, MODENA, FIORD, PRINCESTONE, KINGSTONE	X	-	X	X	-	-	
PALAZZO, ESTATO / ESTATO LUX wzory V1SA, VF11, VF12, VF13, TIARA, SUBLIME, SUBITO, ETIUDA LUX, MAESTO, SENTO	X	-	X	-	-	-	
CAMBIO, DECO / DECO LUX	X	-	X	X	X	X	
ESTATO / ESTATO LUX wzory V2SA, V3SA, PASSO, ESPINA, TEO, SEDO, UNITO, CREATO	-	-	X	-	-	-	
SIMPLE	X	-	X	X	X	-	
SEMPRE, FORTIMO	-	X	X	X	-	-	
SEMPRE LUX, FORTIMO LUX, INTERSOLID / INTERSOLID II	-	-	X	X	-	-	
ETIUDA	X	X	X	-	-	-	
SONATA	X ¹⁾	X ¹⁾	X	-	-	-	¹⁾ nie dot. wzorów VD9, VD10, VD11
SONATA LUX	X ¹⁾	-	X	-	-	-	
ARCO, SAMOS	-	X	X	-	-	-	
INVERNO, NOSTRE	X	X	X	X	-	-	
MODO, VERI, EGRO	X	X ¹⁾	X	-	-	-	¹⁾ nie dot. kolorystyki UNI MAT PLUS
ESTO	-	X ¹⁾	X	-	-	-	¹⁾ nie dot. kolorystyki UNI MAT PLUS
LOFTY, INTER-AMBER	X	X	X	X	X	X	
ZENN	X	-	X	X ¹⁾	-	-	¹⁾ nie dot. wzorów V1SA
HAPTIC	X	-	X	X	X	X	
IMPULS	X	X	X	X ¹⁾	X	X	¹⁾ nie dot. wzorów V1SA
SLIM	-	X ¹⁾	X	-	-	-	¹⁾ nie dot. kolorystyki UNI MAT PLUS
SALEA, ADORE, LUMEN / LUMEN LOFT, EMPORE, ROYALE, RIFLO	-	-	X	-	-	-	
SKŁADANE	-	-	-	-	-	-	

Skrzydła o konstrukcji ramiakowo-płycinowej szerokość „60” - 3 tuleje

W przypadku stosowania skrzydeł z podcięciem wentylacyjnym lub szczelinami wentylacyjnymi powierzchnia przepływu powietrza min. 0,022 m² spełniona jest dla skrzydeł o szerokości „80” i „90”.

Szerokość drzwi	Drzwi z podcięciem wentylacyjnym		Drzwi z tulejami wentylacyjnymi		Drzwi z dwoma rzędami tulei wentylacyjnych	
	Sumaryczny przekrój otworów wentylacyjnych przy zachowaniu przeswitu 10 mm [m ²]	Sumaryczny przekrój tulei i standardowego przeswitu 10 mm [m ²]	Sumaryczny przekrój tulei i standardowego przeswitu 10 mm [m ²]	Dodatkowy przeswit między dolną krawędzią skrzydła a podłogą wymagany w celu spełnienia wymogów rozporządzenia * [mm]	Sumaryczny przekrój tulei i standardowego przeswitu 10 mm [m ²]	Dodatkowy przeswit między dolną krawędzią skrzydła a podłogą wymagany w celu spełnienia wymogów rozporządzenia* [mm]
PRZYLGOWE	„60”	0,019	0,009	25**	0,011	20**
	„70”	0,022	0,010	20**	0,012	15**
	„80”	0,026	0,011	15**	0,013	15**
	„90”	0,029	0,012	15**	0,014	10**
	„100”	0,033	0,013	10**	0,015	10**
DUO (BEZPRZYLGOWE) REVES	„110”	0,036	0,014	10**	0,016	10**
	„60”	0,016	0,009	25**	0,011	20**
	„70”	0,020	0,010	20**	0,012	15**
	„80”	0,024	0,011	15**	0,013	15**
	„90”	0,028	0,012	15**	0,014	10**
LUMEN	„100”	0,032	0,013	10**	0,015	10**
	„110”	0,036	0,014	10**	0,016	10**
	„60”	0,015	-	-	-	-
	„70”	0,019	-	-	-	-
	„80”	0,023	-	-	-	-
ARCO	„90”	0,027	-	-	-	-
	„60”	0,017	-	-	-	-
	„70”	0,021	0,010	20**	-	-
	„80”	0,026	0,011	15**	-	-
	„90”	0,030	0,012	15**	-	-
SEMPRE	„100”	0,034	0,013	10**	-	-
	„60”	0,014	0,009	25**	-	-
	„70”	0,018	0,010	20**	-	-
	„80”	0,023	0,011	15**	-	-
	„90”	0,027	0,012	15**	-	-
FORTIMO	„100”	0,032	0,014	10**	-	-
	„60”	0,016	0,009	25**	-	-
	„70”	0,020	0,010	20**	-	-
	„80”	0,024	0,011	15**	-	-
	„90”	0,028	0,012	15**	-	-

Standardowo przeswit pomiędzy skrzydłem a podłogą wynosi 10 mm

* Zgodnie z Rozporządzeniem Ministra Infrastruktury z dnia 12 kwietnia 2002 r. w sprawie warunków technicznych, jakim powinny odpowiadać budynki i ich usytuowanie. (Dz. U. 75 z 2002 r. poz. 690 z późniejszymi zmianami, Dz. U. Nr 33 z 2003 r. poz. 270, Dz. U. Nr 109 z 2004 r. poz. 1156) Rozdział 6, §. 79. „Drzwi do łazienki, umywalni i wydzielonego ustępu powinny otwierać się na zewnątrz pomieszczenia, mieć z zastrzeżeniem § 75 ust. 2 co najmniej 0,8 m i wysokość 2 m w świetle ościeżnicy, a w dolnej części – otwory o sumarycznym przekroju nie mniejszym niż 0,022 m² dla dopływu powietrza”.

** należy zwiększyć przeswit o podaną wartość poprzez skrócenie skrzydła od dołu w przypadku, gdy skrócenie jest możliwe. Samodzielne skrócenie drzwi powoduje utratę gwarancji.

Skrzydła, których skrócenie jest niemożliwe:
- Etiuda, Etiuda Lux wzory A1-A3
Skrzydła przesuwne z uwagi na konstrukcję (odsunięcie od ściany/systemu naściennego o około 20 mm) spełniają wymogi rozporządzenia bez konieczności stosowania podcięcia wentylacyjnego bądź tulei wentylacyjnych. Kratki wentylacyjne oraz panele ze stali nierdzewnej z powierzchnią wentylacyjną spełniają wymogi rozporządzenia.

OPCJE WENTYLACJI



Podcięcie wentylacyjne barwione w kolorze zbliżonym do skrzydła, zabezpieczone impregnatem wilgocioodpornym

WENTYLACJA*

KONSTRUKCJA PŁYTOWA

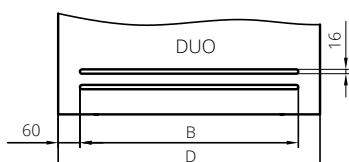
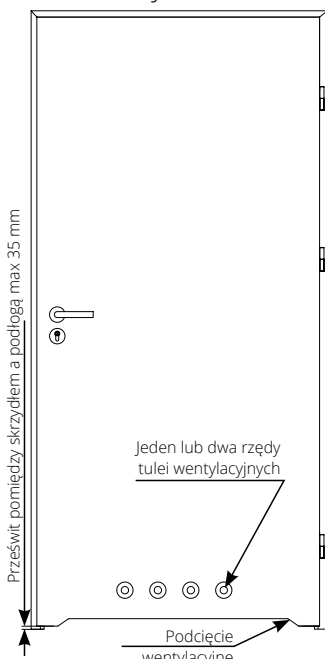

szczelina wentylacyjna w skrzydłach o konstrukcji płytowej z kolekcji DUO

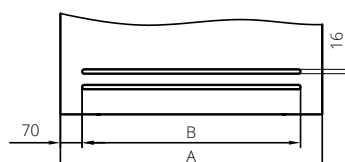

szczelina wentylacyjna w skrzydłach o konstrukcji płytowej - dopłata 70/86,10

	A	B	C	D
„80”	844	704	525	825
„90”	944	804	625	925

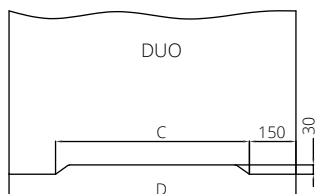

podcięcie wentylacyjne w skrzydłach bezprzylgowych z kolekcji DUO
- dopłata powierzchnie fornirowane 50/61,50
- dopłata powierzchnie syntetyczne/malowane 35/43,05

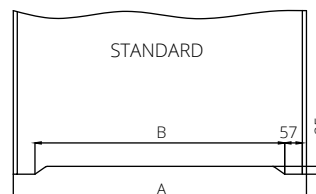

podcięcie wentylacyjne w skrzydłach przylgowych
- dopłata powierzchnie fornirowane 50/61,50
- dopłata powierzchnie syntetyczne/malowane 35/43,05

ARCO, SEDO, MODO, VERI, EGRO

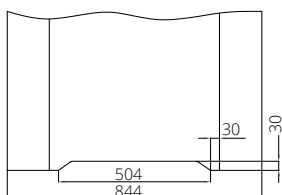

skrzydło „80” z podcięciem wentylacyjnym

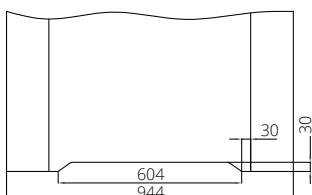

skrzydło „90” z podcięciem wentylacyjnym

VERTIGO, VILANO

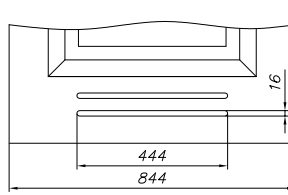

skrzydło „80” ze szczeliną wentylacyjną

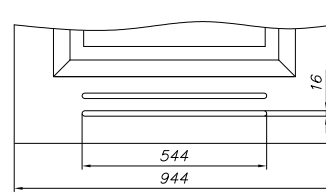

skrzydło „90” ze szczeliną wentylacyjną

SEMPRE/SEMPRE DUO

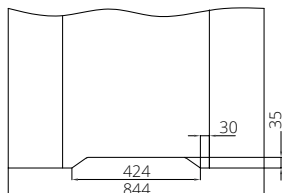

skrzydło „80” z podcięciem wentylacyjnym

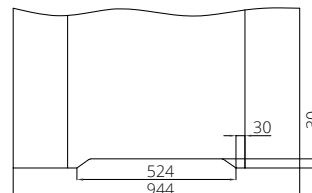

skrzydło „90” z podcięciem wentylacyjnym

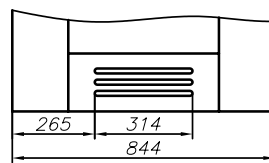

skrzydło „80” ze szczeliną wentylacyjną

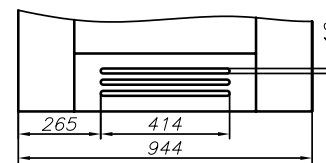

skrzydło „90” ze szczeliną wentylacyjną

szczelina wentylacyjna w skrzydłach z kolekcji SEMPRE, INTERSOLID - dopłata 70/86,10

IMPULS 13, ESTATO, ESTATO LUX, CREATO, ETIUDA, ETIUDA LUX „80” (dot. wersji A01, A02)
wersja przylgowa

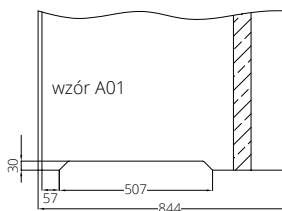

podcięcie wentylacyjne wersja A01 - dopłata 35/43,05

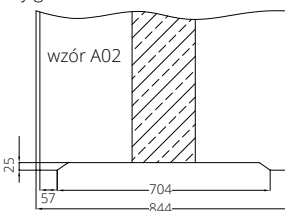

podcięcie wentylacyjne wersja A02 - dopłata 100/123,00

wersja bezprzylgowa

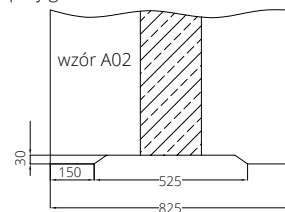
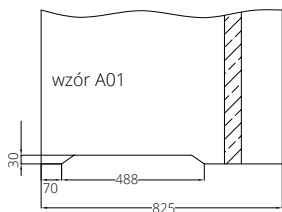

PODCIĘCIE WENTYLACYJNE LUMEN/LUMEN LOFT

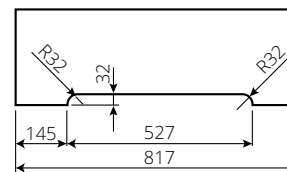

CENA (zł)
netto/brutto
(VAT 23%)

Standardowy prześwit pomiędzy skrzydłem a podłogą wynosi 10 mm

* Zgodnie z Rozporządzeniem Ministra Infrastruktury z dnia 12 kwietnia 2002 r. w sprawie warunków technicznych, jakim powinny odpowiadać budynki i ich usytuowanie. (Dz. U. 75 z 2002 r. poz. 690 z późniejszymi zmianami, Dz. U. Nr 33 z 2003 r. poz. 270, Dz. U. Nr 109 z 2004 r. poz. 1156) Rozdział 6, §. 79. „Drzwi do łazienki, umywalni i wydzielonego ustępu powinny otwierać się na zewnątrz pomieszczenia, mieć z zastrzeżeniem § 75 ust. 2 co najmniej 0,8 m i wysokość 2 m w świetle ościeżnicy, a w dolnej części - otwory o sumarycznym przekroju nie mniejszym niż 0,022 m² dla dopływu powietrza”.

** należy zwiększyć prześwit o podaną wartość poprzez skrócenie skrzydła od dołu w przypadku, gdy skrócenie jest możliwe.

Skrzydła, których skrócenie jest niemożliwe: Etiuda, Etiuda Lux wzory A1-A3.

Skrzydła przesuwne z uwagi na konstrukcję (odsunięcie od ściany/tunelu o około 20 mm) spełniają wymogi rozporządzenia bez konieczności stosowania podcięcia wentylacyjnego bądź tulei wentylacyjnych.

OPCJE WENTYLACJI

TULEJE WENTYLACYJNE z tworzywa sztucznego (kpl. 4 szt.)



rząd tulejek (4 szt.) **21/25,83**

TULEJE WENTYLACYJNE* z tworzywa sztucznego (kpl. 4 szt.) - dopasowane do koloru skrzydła drzwiowego

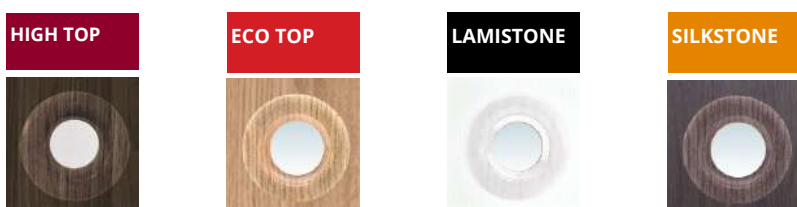

do wyczerpania zapasów

rząd tulejek (4 szt.)

48/59,04

*Przykładowa kolorystyka
Rzeczywiste kolory mogą różnić się od zamieszczonych w ofercie.
Tuleje wentylacyjne nie spełniają wymagań z Rozporządzenia Ministra
odnośnie sumarycznego przekroju otworów dla dopływu powietrza.

PANEL Z POWIERZCHNIĄ WENTYLACYJNĄ



dopłata „70”	471/579,33
dopłata „80”	510/627,30
dopłata „90”, „90 plus”	540/664,20
dopłata „100”	581/714,63
dopłata „110”	623/766,29

KRATKI WENTYLACYJNE*

z tworzywa sztucznego

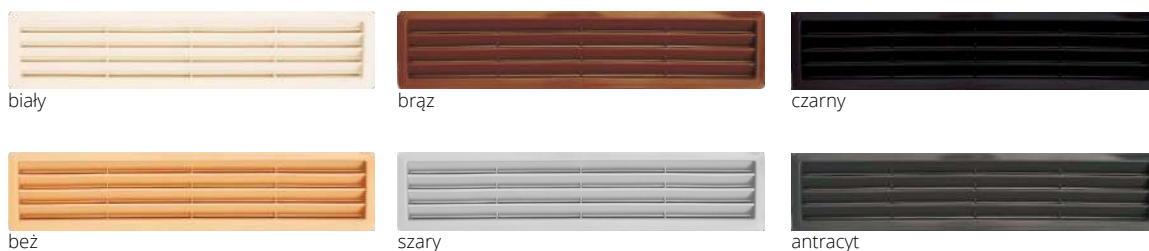

biały, beż, brąz, szary, czarny, antracyt **25/30,75**

ze stali nierdzewnej



H17 mocowanie na zatrzaski **216/265,68**
kwasoodporna mocowanie na zatrzaski **282/346,86**

Opcjonalnie możliwość zamówienia kratki i paneli ze stali nierdzewnej.
Powierzchnia otworów dla dopływu powietrza wynosi powyżej 0,022 m².

* Zgodnie z Obwieszczeniem Ministra Rozwoju i Technologii z dnia 15 kwietnia 2022r. (Dz. U. 2022, poz. 1225) w sprawie ogłoszenia jednolitego tekstu rozporządzenia Ministra Infrastruktury w sprawie warunków technicznych, jakim powinny odpowiadać budynki i ich usytuowanie: Rozdział 6, §. 79. „Drzwi do łazienki, umywalni i wydzielonego ustępu powinny otwierać się na zewnątrz pomieszczenia, mieć z zastrzeżeniem § 75 ust. 2 co najmniej 0,8 m i wysokość 2 m w świetle ościeżnicy, a w dolnej części – otwory o sumarycznym przekroju nie mniejszym niż 0,022 m² dla dopływu powietrza”.

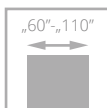

DRZWI WEWNĘTRZNE DLA POMIESZCZEŃ Z SYSTEMEM REKUPERACJI

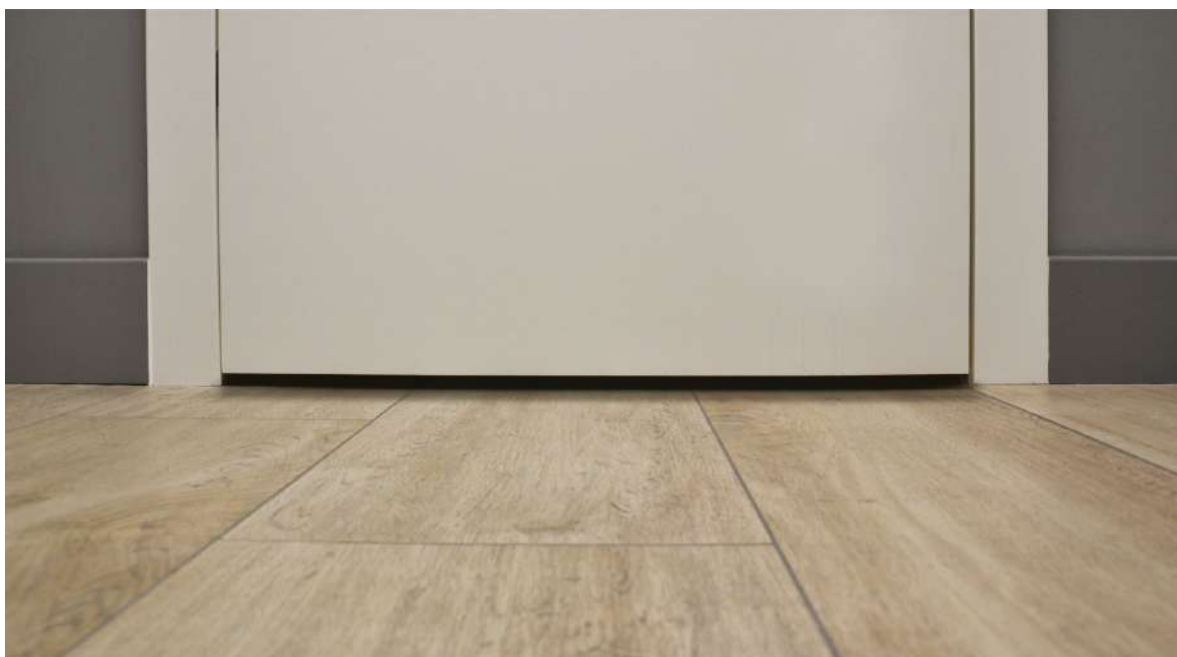

skrót rekuperacyjny

Drzwi ze skrótem do systemu rekuperacji dostępne są w modelach: CAMBIO, SIMPLE, TIARA, INTER-AMBER, IMPULS, SONATA, INVERNO, NOSTRE, DECO, DECO LUX, HARMONY, SUBLIME, VILANO, VERTIGO, FIORD, MODERN, MODENA, HAPTIC, SUBITO.

Skrót rekuperacyjny dla drzwi ARCO, SEDO, MODO, VERI, EGRO, FORTIMO, SEMPRE, SEMPRE LUX, FORTIMO LUX (dotyczy standardowych wysokości) **+10%**

Skrzydła drzwiowe są krótsze o 15 mm od standardowej wysokości, tj. 2005 mm (sys. przylgowy, bezprzylgowy i HARMONY otwierane na zewnątrz), 2015 mm (HARMONY otwierane do wewnątrz), ościeżnica pozostaje standardowej wysokości.

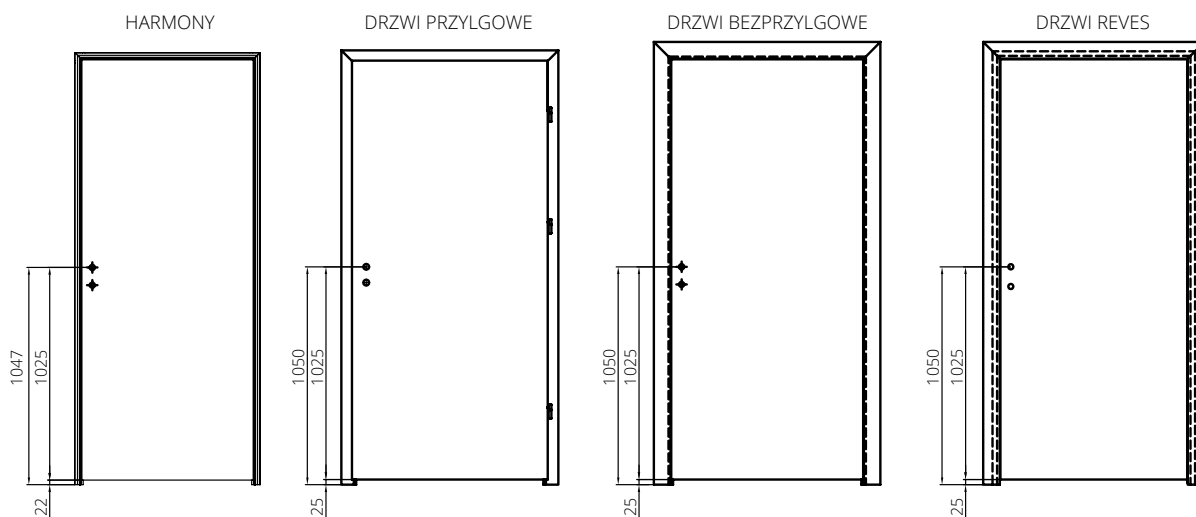

Drzwi do systemu rekuperacji dostępne są w cenie kompletu drzwi standardowych. W konfiguratorze www.drzwionline.pl opcja wyboru SKRÓTU REKUPERACYJNEGO jest możliwa tylko przy wyborze standardowej wysokości skrzydła i ościeżnicy jako kompletu.

KLAMKI DO DRZWI WEWNĄTRZLOKALOWYCH

ARCO

	szyld dzielony	
kolor	mosiądz antyczny, nikiel szczotkowany	
klamka	55/67,65	
rozeta WK, WB	25/30,75	
rozeta WC	35/43,05	

ENCKE

	szyld dzielony	
kolor	nikiel satynowy	
klamka	85/104,55	
rozeta WK, WB	40/49,20	
rozeta WC	50/61,50	

COPPER

	szyld dzielony	
kolor	miedź mat	
klamka	470/578,10	
rozeta WK, WB	120/147,60	
rozeta WC	200/246,00	

MENSA

	szyld dzielony	
kolor	chrom	chrom satynowy
klamka	105/129,15	105/129,15
rozeta WK, WB	40/49,20	40/49,20
rozeta WC	55/67,65	50/61,50

UNICO

	szyld dzielony		
kolor	biały mat	czarny mat	grafit strukturalny
klamka	65/79,95	65/79,95	65/79,95
rozeta WK, WB	30/36,90	30/36,90	30/36,90
rozeta WC	40/49,20	40/49,20	40/49,20

VERSA

	szyld dzielony	
kolor	chrom satynowany, nikiel satynowany	nikiel szczotkowany
klamka	90/110,70	90/110,70
rozeta WK, WB	40/49,20	40/49,20
rozeta WC	50/61,50	55/67,65

AUTUNNO

	szyld dzielony	
kolor	nikiel szczotkowany, chrom szczotkowany	chrom błyszczący
klamka	220/270,60	220/270,60
rozeta WK, WB	85/104,55	85/104,55
rozeta WC	125/153,75	125/153,75

ARCUS

	szyld dzielony	
kolor	nikiel satynowy	nikiel szczotkowany
klamka	90/110,70	90/110,70
rozeta WK, WB	40/49,20	40/49,20
rozeta WC	50/61,50	55/67,65

EXIMUS



	szyld dzielony	
kolor	chrom/czarny, chrom/biały	chrom satyna czarny/ chrom satyna biały
klamka	95/116,85	90/110,70
rozeta WK, WB	35/43,05	30/36,90
rozeta WC	50/61,50	45/55,35

IMAGE-O INOX

	szyld dzielony	
kolor	stal nierdzewna	
klamka	115/141,45	
rozeta WK, WB	50/61,50	
rozeta WC	100/123,00	

LINEA

	szyld dzielony	
kolor	nikiel szczotkowany, chrom błyszczący, grafit chrom	
klamka	75/92,25	
rozeta WK, WB	30/36,90	
rozeta WC	40/49,20	

CRUX

	szyld dzielony	
kolor	nikiel satynowy, chrom satyna	
klamka	85/104,55	
rozeta WK, WB	35/43,05	
rozeta WC	45/55,35	

TOPAZ

	szyld dzielony	
kolor	stal nierdzewna	
klamka	55/67,65	
rozeta WK, WB	25/30,75	
rozeta WC	45/55,35	

BOLD

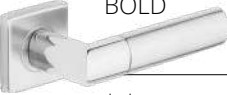
	szyld dzielony	
kolor	stal nierdzewna	
klamka	70/86,10	
rozeta WK, WB	20/24,60	
rozeta WC	40/49,20	

AGOSTO

	szyld dzielony	
kolor	stal nierdzewna	
klamka	65/79,95	
rozeta WK	25/30,75	
rozeta WB	40/49,20	
rozeta WC	45/55,35	

ARABIS

	szyld dzielony	
kolor	czarny	
klamka	150/184,50	
rozeta WK, WB	55/67,65	
rozeta WC	90/110,70	

IBIZA

	szyld dzielony	
kolor	czarny	
klamka	65/79,95	
rozeta WK, WB	40/49,20	
rozeta WC	50/61,50	

LATON

	szyld dzielony	
kolor	stal nierdzewna	
klamka	83/102,09	
rozeta WK, WB	21/25,83	
rozeta WC	37/45,51	

ESTATE



szyld dzielony

kolor	chrom szczotkowany, nikiel szczotkowany	chrom błyszczący
klamka	220/270,60	220/270,60
rozeta WK	85/104,55	85/104,55
rozeta WC	125/153,75	125/153,75

VERANO



szyld dzielony

kolor	nikiel szczotkowany, chrom szczotkowany, czarny	chrom błyszczący
klamka	175/215,25	175/215,25
rozeta WK, WB	80/98,40	80/98,40
rozeta WC	110/135,30	110/135,30

INVERNO



szyld dzielony

kolor	nikiel szczotkowany, chrom szczotkowany, czarny
klamka	220/270,60
rozeta WK, WB	85/104,55
rozeta WC	125/153,75

APRILE



szyld dzielony

kolor	chrom błyszczący, chrom szczotkowany, nikiel szczotkowany
klamka	250/307,50
rozeta WK, WB	80/98,40
rozeta WC	110/135,30

HALLEY



szyld dzielony

kolor	chrom/nikiel szczotkowany, mosiądz antyczny
klamka	65/79,95
rozeta WK, WB	30/36,90
rozeta WC	45/55,35

ANMI



szyld dzielony

kolor	złoty mat, złoty połysk
klamka	270/332,10
rozeta WK, WB	65/79,95
rozeta WC	100/123,00

NIQUEL



szyld dzielony

kolor	stal nierdzewna
klamka	41/50,43
rozeta WK, WB	21/25,83
rozeta WC	37/45,51

HIGRO



szyld dzielony

kolor	stal nierdzewna
klamka + rozeta WK	120/147,60
klamka + rozeta WB	120/147,60
klamka + rozeta WC	145/178,35

Klamka + rozeta WC HIGRO są przeznaczone tylko do drzwi HIGRO.

BERGENIA



szyld dzielony

kolor	czarny matowy, chrom polerowany, chrom satynowy	złoty polerowany, złoty matowy
klamka	230/282,90	255/313,65
rozeta WK, WB	60/73,80	70/86,10
rozeta WC	90/110,70	105/129,15

PATINA



szyld dzielony

kolor	stal nierdzewna
klamka	85/104,55
rozeta WK, WB	25/30,75
rozeta WC	40/49,20

LUPINA



szyld dzielony

kolor	czarny matowy, chrom polerowany, chrom satynowy
klamka	350/430,50
rozeta WK, WB	65/79,95
rozeta WC	100/123,00

ARNICA



szyld dzielony

kolor	czarny matowy, chrom polerowany, chrom satynowy
klamka	150/184,50
rozeta WK, WB	60/73,80
rozeta WC	90/110,70

GALE (lewa, prawa)



szyld podłużny rozstaw 72 mm

kolor	chrom/nikiel szczotkowany, mosiądz antyczny
klamka + rozeta WK	60/73,80
klamka + rozeta WB	60/73,80
klamka + rozeta WC	70/86,10

dedykowane do drzwi w systemie przylgowym

SATEN



szyld dzielony

kolor	stal nierdzewna
klamka	70/86,10
rozeta WK, WB	25/30,75
rozeta WC	40/49,20

KLAMKI DO DRZWI WEJŚCIOWYCH I ZEWNĘTRZNYCH

OTERMA



	OTERMA			OTERMA II		
	klamko-klamka	klamko-gałka	rozeta górna	klamko-klamka	klamko-gałka	rozeta górna
kolor srebrny, inox	140/172,20	170/209,10	70/86,10	160/196,80	180/221,40	80/98,40
kolor tytan	140/172,20	170/209,10	70/86,10	160/196,80	180/221,40	80/98,40

GARDA



	rozstaw 72 mm		rozstaw 92 mm	
	klamko-klamka	rozeta górna	klamko-klamka	rozeta górna
kolor inox	235/289,05	100/123,00	235/289,05	100/123,00
kolor czarny	265/325,95	110/135,30	265/325,95	110/135,30

TORONTO



	klamka	rozeta
kolor srebrny	540/664,20	300/369,00
kolor czarny	620/762,60	350/430,50

CENA (zł) netto/brutto (VAT 23%)

WK - do klucza, WB - do wkładki, WC - do blokady łazienkowej

WKŁADKI DO DRZWI WEJŚCIOWYCH I TECHNICZNYCH

Rozmiar wkładki	Producent	Dźwiękoizolacyjne TYP A, TYP B - wersja przylgowa										Do dźwigni antypanicznej		CERBER PLUS, CERBER PLUS RC2 CERBER PLUS 37 dB		CERBER PLUS, CERBER PLUS 37 dB		B-30/C-30		RC3, RC3 INVEST		RC4, RC4 EI30	
		Dźwiękoizolacyjne TYP A Duo, TYP B Duo - wersja bezprzylgowa, jednoskrzydłowa		Dźwiękoizolacyjne TYP A Duo, TYP B Duo - wersja bezprzylgowa, dwuskrzydłowa		FR EI30 SR 32 dB, FR EI30 PLUS - przylgowe jednoskrzydłowe		FR EI30 SR 32 dB, FR EI30 PLUS - przylgowe dwuskrzydłowe		FR EI30 PLUS - bezprzylgowe jednoskrzydłowe		FR EI30 PLUS - bezprzylgowe dwuskrzydłowe		otwierane do wew.	otwierane na zew.	otwierane do wew.	otwierane na zew.	otwierane do wew.	otwierane na zew.	otwierane do wew.	otwierane na zew.	otwierane do wew.	otwierane na zew.
30x30	LOB		x																				
30x35	LOB	x																					
30x35G	LOB																						
30x40	LOB			x																			
30Gx40	LOB																						
30x40G	LOB																						
35x40	LOB			x																			
30x45	LOB					x																	
35x45	LOB						x																
40x40	LOB																						
35x35	LOB					x																	
40x45	LOB							x	x	x		x											
9x30	LOB												x										
35x30	LOB																						
30Gx35	Wilka													x									
30x35G	Wilka																						
40x30G	Wilka																						
35Gx45	Wilka																						
35Gx40	Wilka																						
35x40G	Wilka																						
40x40G	Wilka																						

30Gx35, 30x35G, 40x30G		35Gx45		35Gx40, 35x40G		40x40G		CERBER PLUS	
wkładka klasy 6 (klasa C)	wkładka klasy 6 (klasa C)	wkładka klasy 6 (klasa C)	wkładka klasy 6 (klasa C)	wkładka klasy 6 (klasa C)	wkładka klasy 6 (klasa C)	wkładka klasy 6 (klasa C)	wkładka klasy 6 (klasa C)	wkładka klasy B (mosiądz, nikiel)	
srebrna	czarna	srebrna	czarna	srebrna	czarna	srebrna	czarna	1 szt.	1 szt. (z gałką)
150/184,50	205/252,15	180/221,40	235/289,05	165/202,95	220/270,60	180/221,40	235/289,05	65/79,95	87/107,01

wkładka z funkcją automatycznego przekodowania 2+3

30Gx35, 30x35G, 40x30G		35Gx45		35Gx40, 35x40G		40x40G		CERBER PLUS	
wkładka klasy 6 (klasa C)	wkładka klasy 6 (klasa C)	wkładka klasy 6 (klasa C)	wkładka klasy 6 (klasa C)	wkładka klasy 6 (klasa C)	wkładka klasy 6 (klasa C)	wkładka klasy 6 (klasa C)	wkładka klasy 6 (klasa C)	wkładka klasy B (mosiądz, nikiel)	
srebrna	czarna	srebrna	czarna	srebrna	czarna	srebrna	czarna	1 szt.	1 szt. (z gałką)
205/252,15	260/319,80	235/289,05	290/356,70	220/270,60	275/338,25	235/289,05	290/356,70	-	-



WKŁADKI DO DRZWI WEWNĄTRZLOKALOWYCH

Rozmiar wkładki	Producent	cena za 1 szt.	przylgowe jednoskrzydłowe, Typ A, Typ B	przylgowe dwuskrzydłowe	bezprzylgowe jednoskrzydłowe, Typ A, Typ B	bezprzylgowe z elektrozapętem	bezprzylgowe dwuskrzydłowe	bezprzylgowe dwuskrzydłowe Typ A, Typ B, HARMONY INVEST	Harmony, REVES	Lumen	Stalio
30x35	LOB	40/49,20	x	x			x				
30x30	LOB	40/49,20			x					x	
30x40	LOB	45/55,35						x			
35x30	LOB	40/49,20				x			x		
26x26	Wilka	50/61,50									x

WYMIARY TECHNICZNE

FR EI30, EI 30 PLUS, EI 60 PLUS, B-30, C-30, RC3, SR 37 dB, SR 42 dB, CERBER PLUS, GAMMA OŚCIEŻNICA DREWNIANA

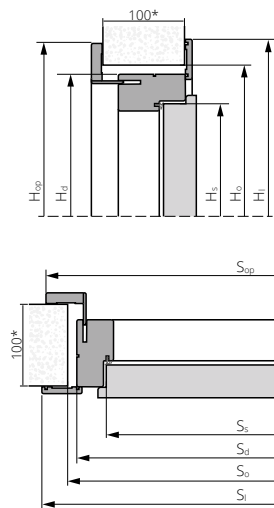

FR EI30 (DWUSTRONNA REGULACJA)

DŹWIĘKOIZOLACYJNE TYP A, B OŚCIEŻNICA DREWNIANA

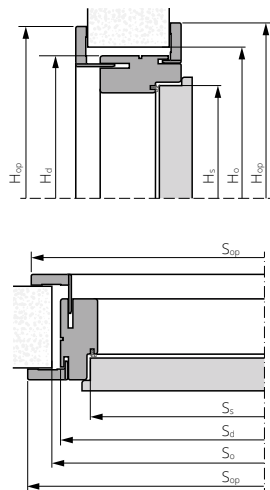

DŹWIĘKOIZOLACYJNE TYP A, B OŚCIEŻNICA DREWNIANA STAŁA

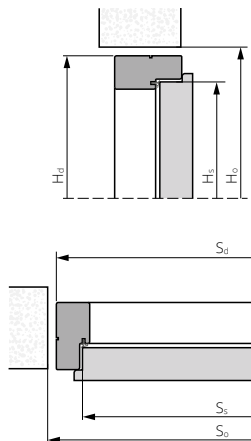

EI30 PLUS, EI60 PLUS OŚCIEŻNICA DREWNIANA

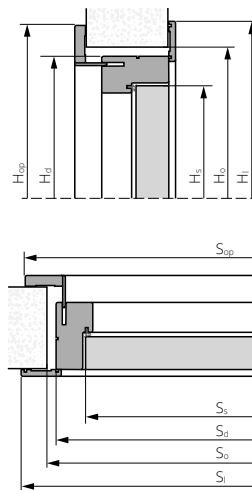

DŹWIĘKOIZOLACYJNE TYP A, B OŚCIEŻNICA DREWNIANA BEZPRZYLGOWA

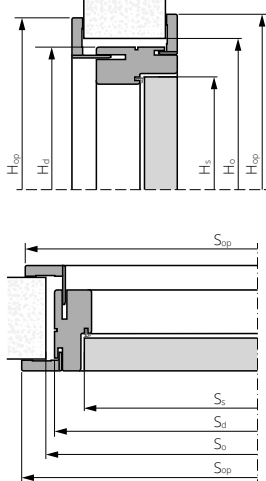

DŹWIĘKOIZOLACYJNE TYP A, B OŚCIEŻNICA DIN ZP REGULOWANA

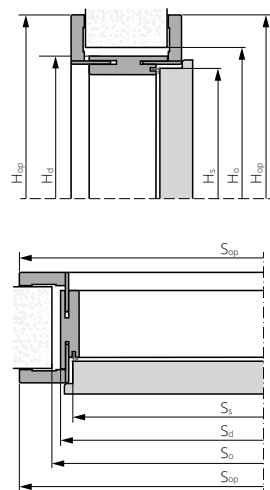

EI30 PLUS, EI60 PLUS, RC3, RC4, GAMMA, DECO INVEST, CERBER PLUS OŚCIEŻNICA METALOWA STAŁA

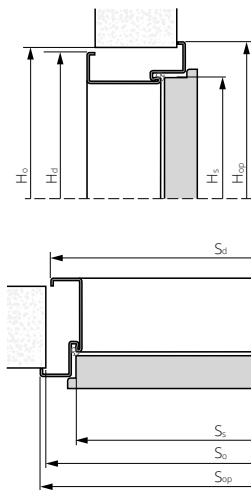

EI30 PLUS, EI60 PLUS OŚCIEŻNICA METALOWA REGULOWANA

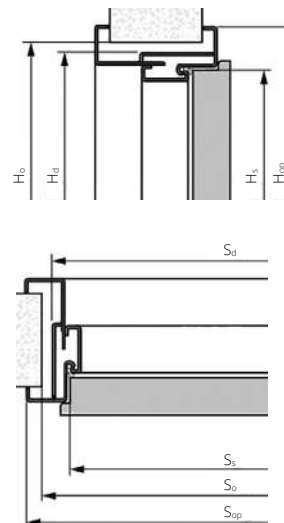

DŹWIĘKOIZOLACYJNE TYP A, B, DECO INVEST, GAMMA OŚCIEŻNICA METALOWA REGULOWANA

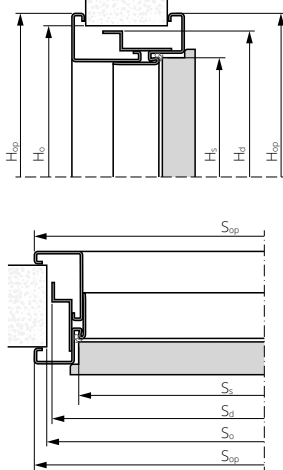

EI30 PLUS, EI60 PLUS, HIGRO OŚCIEŻNICA METALOWA STAŁA

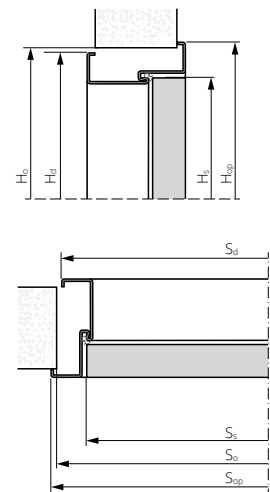

EI30 PLUS, EI60 PLUS OŚCIEŻNICA METALOWA REGULOWANA

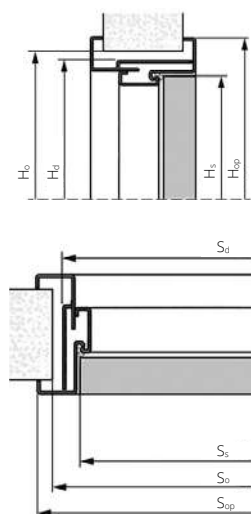

DRZWI WAHADŁOWE OŚCIEŻNICA DREWNIANA STAŁA

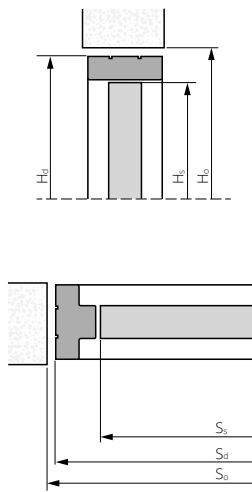

* w przypadku drzwi EI60 PLUS szerokość 120 mm

WYMIARY TECHNICZNE

Rodzaj drzwi	Typ ościeżnicy	Rozmiar	Ss	Hs	Sd	Hd	Sop Sc	Hop Hc	Sop z panelem	Hop z panelem	SI	HI	So	Ho
DRZWI PRZECIWPÓŻAROWE	EI30 PLUS EI60 PLUS Akustik 32 dB wersja przylgowa	drewniana	„60”	624	712	806	816	2121	2126	823	2130	740	2090	
			„70”	724	812	906	916	923	840					
			„80”	824	912	1006	1016	1023	940					
			„90”	924	1012	1106	1116	1123	1040					
			„90” plus	944	1032	1126	1136	1143	1060					
			„100”	1024	1112	1206	1216	1223	1140					
			„90”+„90”	924 936	1952	2046	2056	2063	1980					
			„100”+„100”	1024 1036	2152	2246	2256	2263	2180					
			„60”	624	661	724	-	-	665*					
	„70”	724	761	824	-	-	765*							
	„80”	824	861	924	-	-	865*							
	„90”	924	961	1024	-	-	965*							
	„90” plus	944	981	1044	-	-	985*							
	„100”	1024	1061	1124	-	-	1065*							
	„90”+„90”	924 936	1899	1962	-	-	1905*							
	„100”+„100”	1024 1036	2099	2162	-	-	2105*							
	FR EI30	drewniana	„60”	624	712	806	816	2121	2126	823	2130	740	2090	
			„70”	724	812	906	916	923	840					
			„80”	824	912	1006	1016	1023	940					
			„90”	924	1012	1106	1116	1123	1040					
			„90” plus	944	1032	1126	1136	1143	1060					
			„100”	1024	1112	1206	1216	1223	1140					
			„90”+„90”	924 936	1952	2046	2056	2063	1980					
			„100”+„100”	1024 1036	2152	2246	2256	2263	2180					
			„60”	624	660	704	-	-	680*					
	„70”	724	760	804	-	-	780*							
	„80”	824	860	904	-	-	880*							
	„90”	924	960	1004	-	-	980*							
	„90” plus	944	980	1024	-	-	1000*							
	„100”	1024	1060	1104	-	-	1080*							
	„90”+„90”	924 936	1898	1942	-	-	1920*							
	„100”+„100”	1024 1036	2098	2142	-	-	2120*							
	FR EI30 dwustronna regulacja	drewniana	„60”	624	712	806	816	2121	2126	823	2130	740	2090	
			„70”	724	812	906	916	923	840					
			„80”	824	912	1006	1016	1023	940					
			„90”	924	1012	1106	1116	1123	1040					
„90” plus			944	1032	1126	1136	1143	1060						
„100”			1024	1112	1206	1216	1223	1140						
„90”+„90”			924 936	1952	2046	2056	2063	1980						
„100”+„100”			1024 1036	2152	2246	2256	2263	2180						
„60”			625	712	806	816	823	740						
„70”	725	812	906	916	923	840								
„80”	825	912	1006	1016	1023	940								
„90”	925	1012	1106	1116	1123	1040								
„90” plus	985	1072	1166	1176	1183	1100								
„100”	1025	1112	1206	1216	1223	1140								
„90”+„90”	925 925	1930	2024	2034	2041	1960								
„100”+„100”	1025 1025	2130	2224	2234	2241	2160								
EI30 PLUS EI60 PLUS wersja bezprzylgowa	metalowa regulowana	„60”	625	660	724	-	-	665*						
		„70”	725	760	824	-	-	765*						
		„80”	825	860	924	-	-	865*						
		„90”	925	960	1024	-	-	965*						
		„90” plus	985	1020	1084	-	-	1025*						
		„100”	1025	1060	1124	-	-	1065*						
		„90”+„90”	925 925	1876	1940	-	-	1880*						
		„100”+„100”	1025 1025	2076	2140	-	-	2080*						
		„60”	625	660	724	-	-	680*						
„70”	725	760	824	-	-	780*								
„80”	825	860	924	-	-	880*								
„90”	925	960	1024	-	-	980*								
„90” plus	985	1020	1084	-	-	1040*								
„100”	1025	1060	1124	-	-	1080*								
„90”+„90”	925 925	1876	1940	-	-	1896*								
„100”+„100”	1025 1025	2076	2140	-	-	2096*								
FR EI30 SR	drewniana	„60”	625	712	806	816	2121	2126	823	2130	740	2090		
		„70”	725	812	906	916	923	840						
		„80”	825	912	1006	1016	1023	940						
		„90”	925	1012	1106	1116	1123	1040						
		„90” plus	985	1072	1166	1176	1183	1100						
		„100”	1025	1112	1206	1216	1223	1140						
B-30 C-30 RC3	drewniana	880	792	880	974	984	2121	2126	991	2130	910	2090		
		980	892	980	1074	1084	1091	1010						
		„90”	924	1012	1106	1116	1123	1040						
		„90” plus	944	1032	1126	1136	1143	1060						
		„100”	1024	1112	1206	1216	1223	1140						
		„80”	824	860	924	-	-	885						
		„90”	924	960	1024	-	-	985						
		„90” plus	944	980	1044	-	-	1005						
		„100”	1024	1060	1124	-	-	1085						
RC3 INVEST	metalowa stała	„80”	824	860	904	-	-	880*						
		„90”	924	960	1004	-	-	980*						
		„90” plus	944	980	1024	-	-	1000*						
RC4 RC4 EI30	metalowa stała	„100”	1024	1060	1104	-	-	1080*						
		„80”	824	860	904	-	-	880*						
		„90”	924	960	1004	-	-	980*						
CERBER PLUS CERBER PLUS RC2	drewniana stała	„80”	818	895	988	998	2114	2119	1001	2120	925	2080		
		855	778	855	948	958	961	885*						
		„90”	918	995	1088	1098	1101	1025						
		„90” plus	928	1005	1098	1108	1111	1035						
		„100”	1018	1095	1188	1198	1201	1125						
		„80”	818	871	917	-	-	885						
metalowa	„90”	918	971	1017	-	-	985							
	„90” plus	928	981	1027	-	-	995							
	„100”	1018	1071	1117	-	-	1085							
RC3 INVEST 37dB	metalowa	„80”	824	874	920	-	-	900						
		„90”	924	974	1020	-	-	1000						
		„90” plus	944	994	1040	-	-	1020						
„100”	1024	1074	1120	-	-	1100								

Rodzaj drzwi		Typ ościeżnicy	Rozmiar	Ss	Hs	Sd	Hd	Sop Sc	Hop Hc	Sop z panelem	Hop z panelem	SI	HI	So	Ho	
DRZWI AKUSTYCZNE	SR 37 dB	drewniana	„80”	824	2022	912	2075	1006	2121	1016	2126	1023	2130	940	2090	
			„90”	924		1012		1106		1116		1123		1040		
			„100”	1024		1112		1206		1216		1223		1140		
	AKUSTIC 42 dB	metalowa stała	„80”	824	2026	876	2057	922	2080	-	-	-	-	895	2070	
			„90”	924		976		1022		-	-	995				
			„90” plus	944		996		1042		-	-	1015				
		metalowa regulowana	„100”	1024	2026	1076	2064	1122	2080	-	-	-	-	1095	2070	
			„80”	824		891		922		-	-	900				
			„90”	924		991		1022		-	-	1000				
	metalowa regulowana		„90” plus	944	2020	1011	2062	1042	2078	-	-	-	-	1010	2065	
			„100”	1024		1091		1122		-	-	1100				
			„80”	818		884		917		-	-	889				
		drewniana regulowana	„80” plus	828	2020	894	2067	927	2113	-	-	-	-	899	2080	
			„90”	918		984		1017		-	-	989				
			„90” plus	928		994		1027		-	-	999				
	drewniana stała		„100”	1018	2020	1084	2067	1117	-	-	-	-	-	1089	2080	
			„80”	818		895		988		-	-	915				
			„80” plus	828		905		998		-	-	925				
		DIN regulowana	„90”	918	2020	995	2043	1088	2093	-	-	-	-	1015	2055	
			„90” plus	928		1005		1098		-	-	1025				
			„100”	1018		1095		1188		-	-	1115				
	TYP A Duo TYP B Duo - wersja przylgowa		drewniana stała	„80”	818	2020	895	-	-	-	-	-	-	-	915	2080
				„80” plus	828		905		-		-	-	925			
				„90”	918		995		-		-	-	1015			
		TYP A Duo TYP B Duo - wersja bezprylgowa	drewniana regulowana	„90” plus	928	2020	1005	-	-	-	-	-	-	-	1025	2080
				„100”	1018		1095		-		-	-	1115			
				„80”	818		846		946		-	-	875			
	TYP A Duo TYP B Duo - wersja przylgowa		drewniana regulowana	„80” plus	828	2020	856	2043	956	2093	-	-	-	-	885	2055
				„90”	918		946		1046		-	-	975			
				„90” plus	928		956		1056		-	-	985			
		TYP A Duo TYP B Duo - wersja bezprylgowa	drewniana regulowana	„100”	1018	2020	1046	2067	1146	2133	-	-	-	-	1075	2080
				„80”	825		901		1034		-	-	925			
				„80” plus	850		926		1059		-	-	950			
	drewniana stała		„90”	925	2020	1001	2067	1134	-	-	-	-	-	1025	2080	
			„90” plus	950		1026		1159		-	-	1050				
			„100”	1025		1101		1234		-	-	1125				
		drewniana stała	„90”+„90”	925 925	2020	1916	2067	2049	-	-	-	-	-	2059	2080	
			„100”+„100”	1025 1025		2116		2249		-	-	2140				
			„80”	825		901		-		-	-	925				
	HIGRO		metalowa	„80” plus	850	2022	926	2053	-	2068	-	-	-	-	950	2060
				„90”	925		1001		-		-	-	1025			
				„90” plus	950		1026		-		-	-	1010			
		GAMMA	drewniana	„100”	1025	2020	1072	2067	1102	2114	-	-	-	-	1085	2080
				„80”	818		895		988		-	-	915			
				„90”	918		995		1088		-	-	1015			
metalowa regulowana	„100”		1018	2020	1095	2062	1188	2078	-	-	-	-	1115	2065		
	„110”		1118		1195		1288		-	-	1201					
	„90”+„90”		918 931		1930		2023		-	-	2036					
	metalowa stała	„100”+„100”	1018 1031	2020	2130	2055	2223	2068	-	-	-	-	2236	2060		
		„110”+„110”	1118 1131		2330		2423		-	-	2436					
		„80”	818		884		917		-	-	890					
DECO INVEST		metalowa stała	„90”	918	2020	984	2055	1017	2068	-	-	-	-	990	2060	
			„100”	1018		1084		1117		-	-	1090				
			„110”	1118		1184		1217		-	-	1190				
	drewniana	„90”+„90”	918 931	2020	1925	2062	1951	2078	-	-	-	-	1925	2065		
		„100”+„100”	1018 1031		2125		2151		-	-	2125					
		„110”+„110”	1118 1131		2225		2351		-	-	2325					
metalowa regulowana		„80”	818	2020	871	2055	897	2068	-	-	-	-	881	2060		
		„90”	918		971		997		-	-	981					
		„100”	1018		1071		1097		-	-	1081					
	metalowa stała	„110”	1118	2020	1171	2055	1197	2068	-	-	-	-	1181	2060		
		„90”+„90”	918 931		1905		1931		-	-	1915					
		„100”+„100”	1018 1031		2105		2131		-	-	2115					
DRZWI WAHADŁOWE		metalowa stała	„110”+„110”	1118 1131	2020	2305	2055	2331	2068	-	-	-	-	2315	2060	
			„70”	721		774		800		-	-	785				
			„80”	821		874		900		-	-	885				
	drewniana stała	„90”	921	2020	974	2055	1000	2068	-	-	-	-	985	2060		
		„90” plus	931		984		1010		-	-	995					
		„100”	1021		1074		1100		-	-	1085					
metalowa regulowana		„110”	1121	2020	1174	2062	1200	2078	-	-	-	-	1185	2065		
		„90”+„90”	921 934		1908		1934		-	-	1918					
		„100”+„100”	1021 1034		2108		2134		-	-	2118					
	drewniana stała	„80”	821	2020	888	2062	920	2078	-	-	-	-	892	2065		
		„90”	921		988		1020		-	-	992					
		„90” plus	931		998		1030		-	-	1002					
metalowa regulowana		„100”	1021	2020	1088	2062	1120	2078	-	-	-	-	1092	2065		
		„110”	1121		1188		1220		-	-	1192					
		„90”+„90”	921 934		1922		1954		-	-	1925					
	drewniana stała	„100”+„100”	1021 1034	2020	2122	2062	2154	2078	-	-	-	-	2125	2065		
		„60”	644		769		-		-	795						
		„70”	744		869		-		-	895						
drewniana stała		„80”	844	2033	969	2076	-	-	-	-	-	-	995	2090		
		„90”	944		1069		-		-	1095						
		„60”+„60”	644 644		1418		-		-	1445						
	drewniana stała	„70”+„70”	744 744	2033	1618	2076	-	-	-	-	-	-	1645	2090		
		„80”+„80”	844 844		1818		-		-	1845						
		„90”+„90”	944 944		2018		-		-	2045						

Ss - szerokość skrzydła
Hs - wysokość skrzydła
Sd - szerokość drzwi
Hd - wysokość drzwi
Sop - szerokość drzwi po zewnętrznej stronie opaski 60 mm
Hop - wysokość drzwi po zewnętrznej stronie opaski 60 mm

Sop z panelem - szerokość po zewnętrznej stronie opaski dla zakresów z panelem poszerzającym
Hop z panelem - wysokość po zewnętrznej stronie opaski dla zakresów z panelem poszerzającym
SI - szerokość drzwi po opaskach/listawach 60 mm od strony zawiasowej
HI - wysokość drzwi po opasce/listawie 60 mm od strony zawiasowej
So - sugerowana szerokość otworu montażowego
Ho - sugerowana wysokość otworu montażowego

** możliwość zamówienia drzwi na wysokość 2000 mm, 1950 mm

* konieczność podkucia w ścianie pod puszką osłonową

WYMIARY SKRZYDEŁ WEWNĄTRZLOKALOWYCH

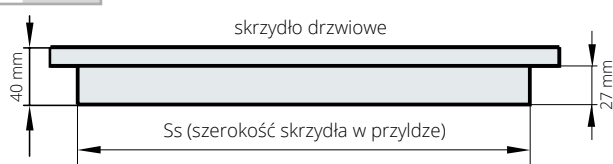

szerokość (Ss)					wysokość w przyldze
618	718	818	918	928*	2020 (mm)

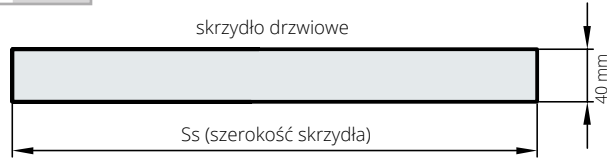

szerokość (Ss)					wysokość
625	725	825	925	950*	2020 (mm)

*szerokość „90 plus”

Pełny zakres wymiarowy drzwi wewnętrzzlokalowych z ościeżnicami – str. 230-252

WYSOKOŚĆ KLAMKI, DRZWI

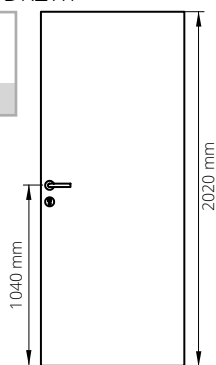

Wysokość klamki przy standardowej wysokości drzwi przylgowych – 1040 mm od dolnej krawędzi skrzydła

SYMETRIA PONAD WSZYSTKO
UJEDNOLICONA WYSOKOŚĆ DRZWI, WYSOKOŚCI OPASEK PO ZEWNĘTRZNEJ STRONIE I KLAMEK W SYSTEMIE PRZYLGOWYM, BEZPRZYLGOWYM, UKRYTYM I ODWROTNEJ PRZYLGI REVES.

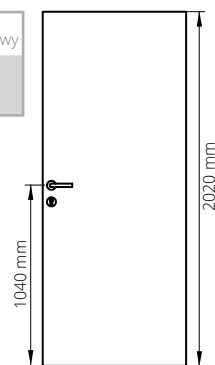

Wysokość klamki przy standardowej wysokości drzwi bezprzylgowych – 1040 mm od dolnej krawędzi skrzydła

drzwi jednoskrzydłowe przylgowe – kierunki otwierania

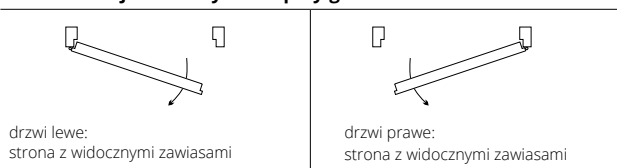

drzwi dwuskrzydłowe przylgowe – kierunki otwierania



drzwi bezprzylgowe DUO – kierunki otwierania

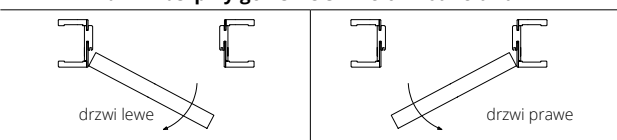

drzwi REVES – kierunki otwierania

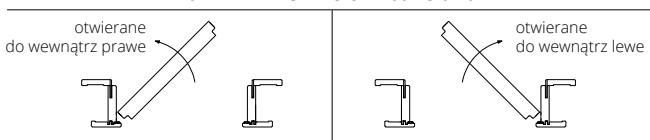

drzwi HARMONY – kierunki otwierania

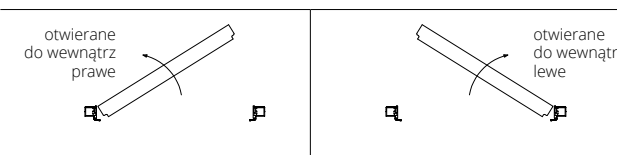

drzwi HARMONY – kierunki otwierania

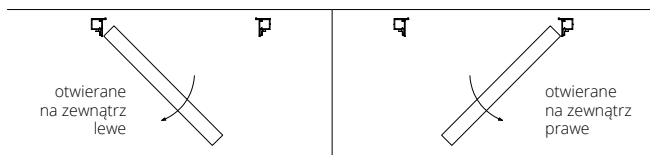

PRZEŚWIT MIĘDZY SKRZYDŁEM A PODŁOGĄ

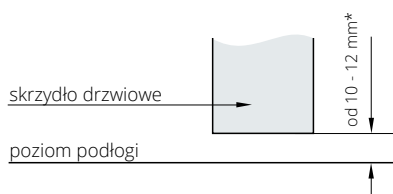

*dla skrzydeł HARMONY prześwit wynosi 7 mm

wersja z progim szwajcarskim (opcja)

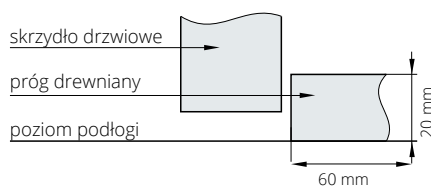

Wymiary dla drzwi wewnętrznych wejściowych oraz zewnętrznych znajdują się na stronach dedykowanych poszczególnym modelom drzwi.

ISTOTNE INFORMACJE UŻYTKOWE DOT. SZEROKOŚCI 90 PLUS

FR EI30, EI30 PLUS EI60 PLUS

ościeżnica drewniana
FR EI30, EI30 PLUS

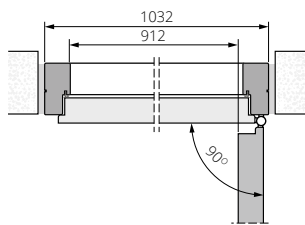

ościeżnica metalowa stała
EI30 PLUS

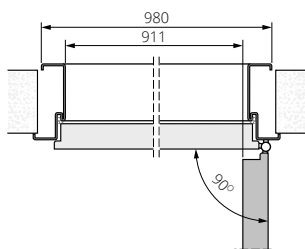

ościeżnica drewniana
EI60 PLUS

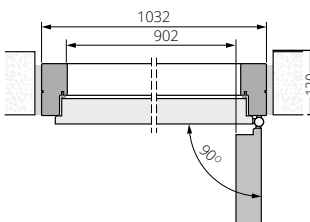

ościeżnica metalowa stała
EI60 PLUS

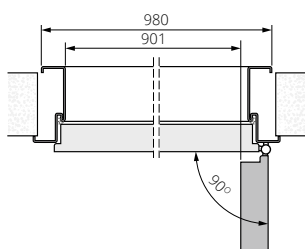

EI30 PLUS, EI60 PLUS

ościeżnica drewniana
bezprzylgowa EI30 PLUS

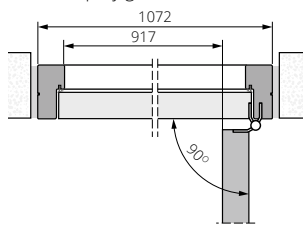

ościeżnica metalowa stała
bezprzylgowa EI30 PLUS

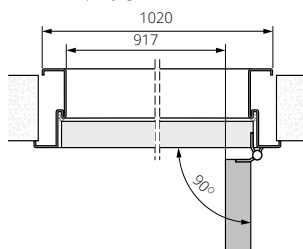

ościeżnica drewniana
bezprzylgowa EI60 PLUS

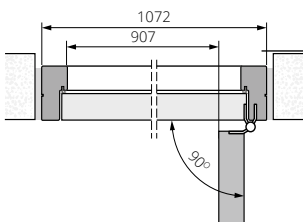

ościeżnica metalowa stała
bezprzylgowa EI60 PLUS

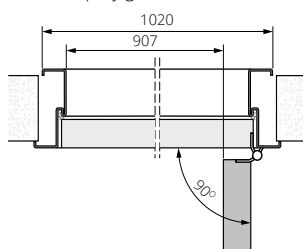

B-30, C-30, SR 37 dB, RC3, FR EI30, SR 42 dB

ościeżnica drewniana
B-30, C-30

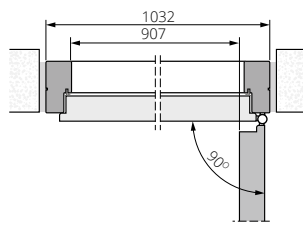

ościeżnica metalowa
RC3, RC4

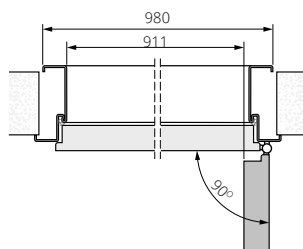

ościeżnica drewniana
RC3

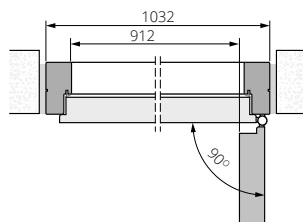

ościeżnica drewniana
FR EI30, SR 42 dB

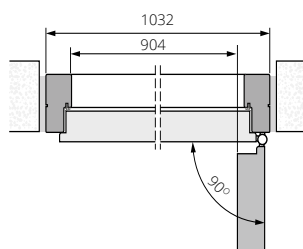

CERBER PLUS, DECO INVEST

ościeżnica drewniana
CERBER PLUS

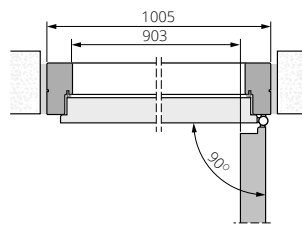

ościeżnica metalowa
DECO INVEST

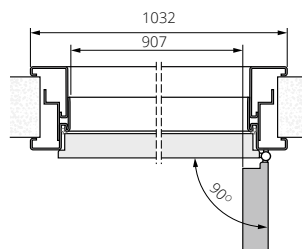

ościeżnica metalowa
CERBER PLUS

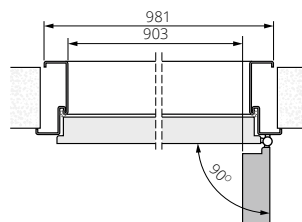

DŹWIĘKOIZOLACYJNE TYP A, TYP B, WEWNĄTRZŁOKALOWE

ościeżnica drewniana
TYP A, B, wewnątrzłokalowe
o 3 klasie wytrzymałości mechanicznej,
wewnątrzłokalowe

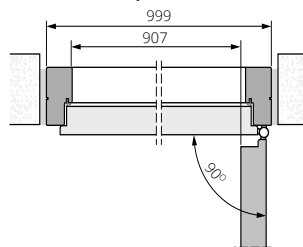

ościeżnica metalowa
TYP A, B, wewnątrzłokalowe

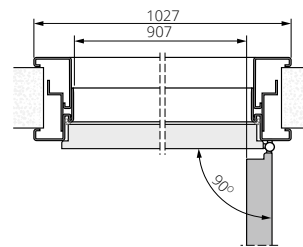

ościeżnica ZP
TYP A, B, wewnątrzłokalowe
o 3 klasie wytrzymałości mechanicznej,
wewnątrzłokalowe

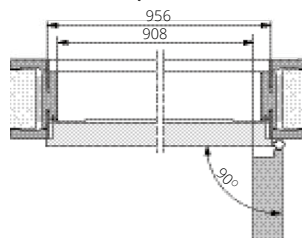

DRZWI WEWNĘTRZNE DUO

ościeżnica ZD

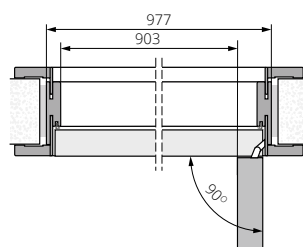

ościeżnica metalowa

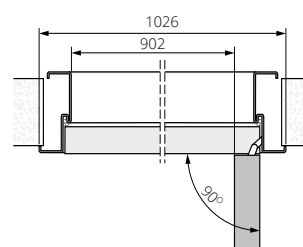

ościeżnica drewniana DUO
TYP A, B

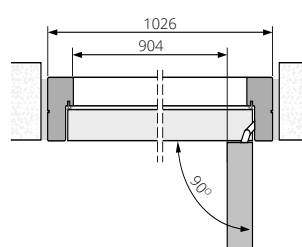

SZYBA W DRZWIACH

Zobacz z której strony znajduje się matowa strona szyby

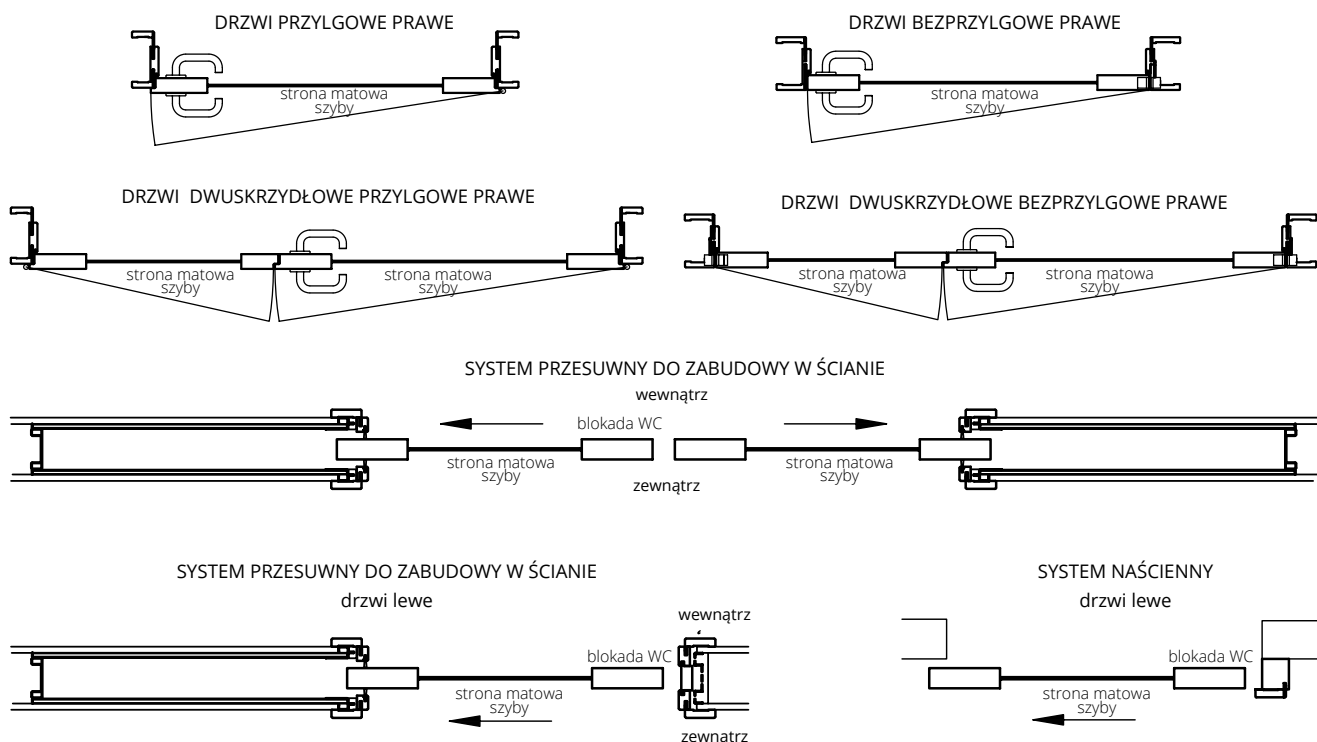

WYMIARY PRZESZKLENIA

(w świetle) drzwi przeciwpożarowych

FR EI30 SR 32 dB	EI30 PLUS				EI60 PLUS	
	W1S	W2S	W3S	W4S	W1S	W3S
	Wymiar szyby w świetle [mm]:	Wymiar szyby w świetle [mm]:	Wymiar szyby w świetle [mm]:	Wymiar szyby w świetle [mm]:	Wymiar szyby w świetle [mm]:	Wymiar szyby w świetle [mm]:
„60”	-	166x1054	166x1054	166x1384	166x860	166x860
„70”	169x1056		266x1054	266x1384		266x860
„80”	269x1056		366x1054	366x1384		366x860
„90”	369x1056		466x1054	466x1384		466x860
„100”	469x1056		566x1054	566x1384		566x860
„110”	-		666x1054	666x1384		566x860

OŚCIEŻNICE DO DRZWI DŹWIĘKOIZOLACYJNYCH TYP A, TYP B, TYP A DUO, TYP B DUO

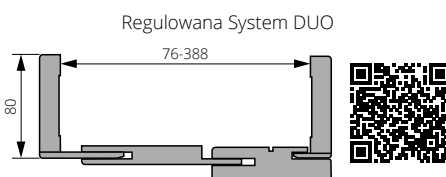
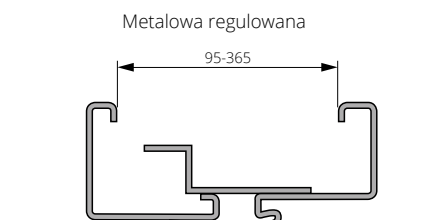
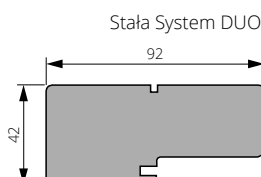
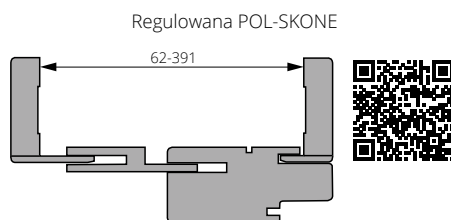
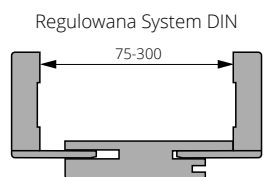
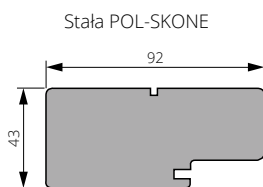

KOLORYSTYKA

ECO TOP

Powierzchnia stanowiąca doskonałe połączenie ceny oraz jakości, która zapewnia możliwości długotrwałego użytkowania w gospodarstwach domowych.

HIGH TOP

Powierzchnia o charakterystyce ECO TOP z dodatkowym efektem struktury prawdziwego drewna.

UNI MAT PLUS

Wzmocniona powierzchnia charakteryzująca się jedwabistą haptką oraz specjalną powłoką odporną na ślady po palcach.

LAMISTONE CPL

Powierzchnia z powłoką zabezpieczającą przed wycieraniem i działaniem środków chemicznych. Polecana do budynków użyteczności publicznej i stosowana w warunkach intensywnej eksploatacji stolarki drzwiowej np. w hotelach, biurach.

SILKSTONE

Powierzchnia o charakterystyce LAMISTONE CPL z dodatkowym, niepowtarzalnym efektem struktury prawdziwego drewna.

SILKSTONE CPL 0,5 mm

Powierzchnia o charakterystyce i odporności LAMINATU CPL 0,5 mm z dodatkowym, niepowtarzalnym efektem struktury prawdziwego drewna. Polecana do budynków użyteczności publicznej i stosowania w warunkach intensywnej eksploatacji stolarki drzwiowej np. w hotelach, biurach.

LAMINOWANE

Wysoko odporna powierzchnia polecana do budynków użyteczności publicznej i stosowana w warunkach intensywnej eksploatacji stolarki drzwiowej np. w hotelach, biurach. Dopuszczalna różnica w odcieniu skrzydeł i ościeżnic.

FORNIROWANE

Drzwi FORNIROWANE POL-SKONE pokryte są ekologicznym lakierem UV. Ma on zdecydowanie większą odporność na zarysowania i działanie światła od lakierów standardowych kładzionych nawet kilkuwarstwowo. Ze względu na naturalny charakter fornirów istnieje możliwość wystąpienia różnych ich odcieni i ustojenia.

MALOWANE

BLACK **MONO**

Ekologiczne farby akrylowe, kolory palet RAL i NCS* (oprócz metalicznych) - dopłata według tabeli kolorystycznej przy poszczególnych modelach.

FORNIROWANE SILKWOOD

Powierzchnia naturalnego forniru drewnianego pokryta ekologicznymi farbami z palet RAL i NCS. Ekologiczny lakier UV zwiększa odporność na zarysowania i działanie światła.

FORNIROWANE REALWOOD

Powierzchnia naturalnego forniru drewnianego pokryta ultramatowym lakierem UV z widocznym rysunkiem drewna.

ECO TOP

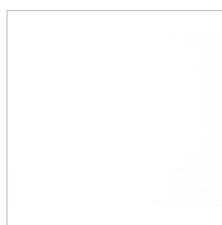

120 biały

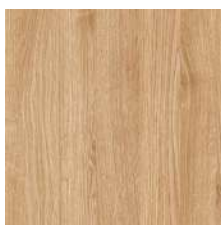

121 dąb

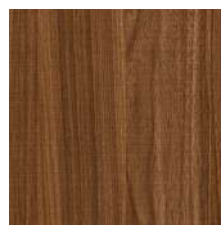

132 orzech

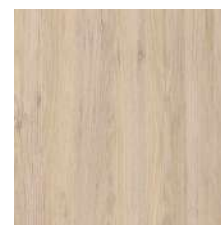

141 dąb Salinas

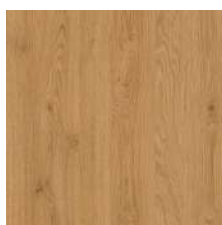

158 dąb miodowy**



160 dąb sonoma



161 dąb halif

* kolory NCS dostępne po konsultacji z Działem Handlowym
Rzeczywiste kolory mogą różnić się od zamieszczonych w ofercie. Dopuszczalna różnica w odcieniu skrzydeł, ościeżnic i ramek.

HIGH TOP



148 jesion kawowy

UNI MAT PLUS



640 grafite



641 titano

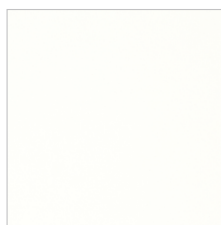

642 biały

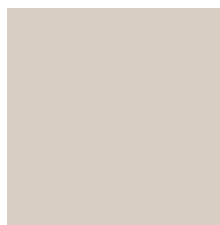

643 beż

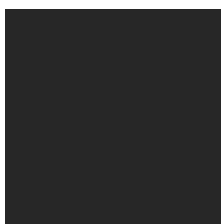

644 czarny

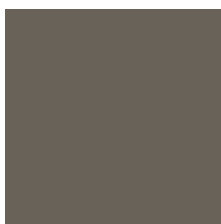

645 lava

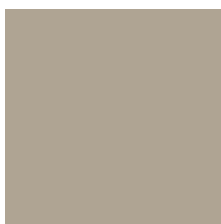

646 stone



647 indigo



648 moss



649 sage

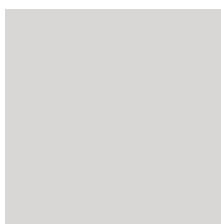

650 szary



651 verde



652 platino

UNI MAT PLUS STRUKTURA 3D



670 nero



671 taupe



672 platino

LAMISTONE CPL



231 dąb halif



240 wiąz bielony V



241 wiąz piaskowy V



242 wiąz szary V

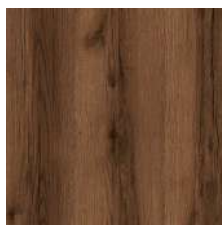

243 dąb delano



244 czarny



250 dąb terra



260 biały dąb



263 orzech premium

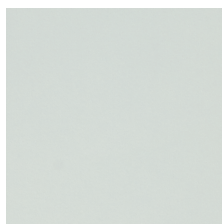

289 szary

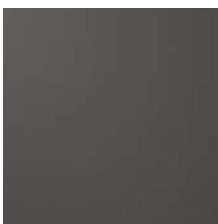

531 antracyt



232 orzech segato

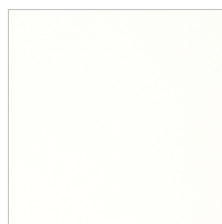

213 super biały



233 dąb Salinas



234 dąb natura

LAMISTONE CPL



210 filo



211 fibra



212 lino

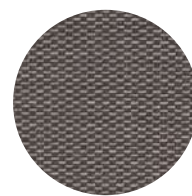

nowa **unikalna powierzchnia**
CPL 0,15 ze strukturą tkaniny
Inianej przeplatanej metalicznym
blaskiem

SILKSTONE



230 dąb gran

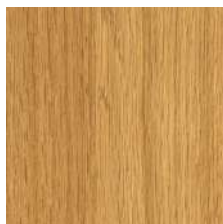

276 dąb polski

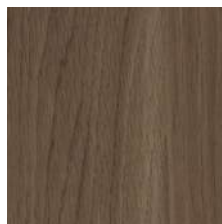

293 antracyt Royal

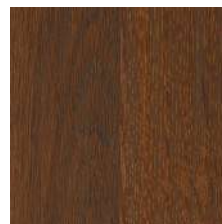

295 merbau Royal

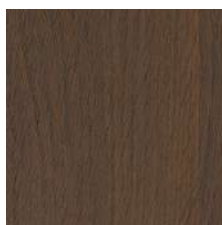

297 nugat Royal*

* kolory dostępne po konsultacji z Działem Handlowym
Rzeczywiste kolory mogą różnić się od zamieszczonych w ofercie. Dopuszczalna różnica w odcieniu skrzydeł, ościeżnic i ramek.

**SILKSTONE
CPL 0,5 mm***

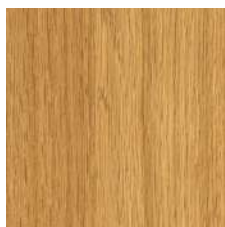

976 dąb polski

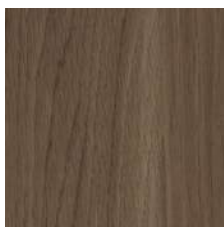

993 antracyt Royal

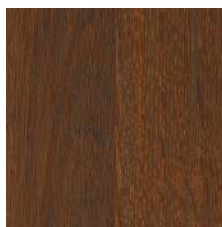

995 merbau Royal

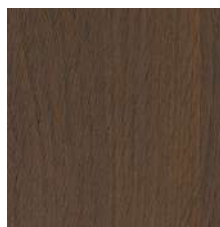

997 nugat Royal*

**LAMINOWANE
CPL 0,2 mm**

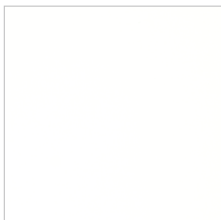

820 biały



222 szary



225 dąb terra

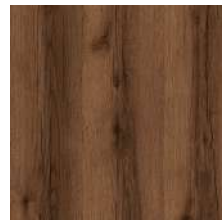

227 dąb delano



280 dąb halif

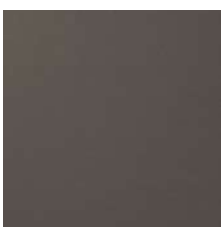

821 antracyt



844 czarny

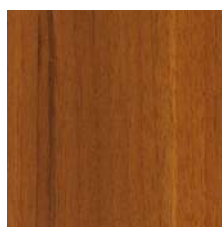

863 orzech premium



228 orzech segato



833 dąb Salinas



834 dąb natura

**LAMINOWANE
CPL 0,5 mm***

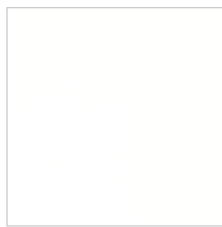

945 biały struktura

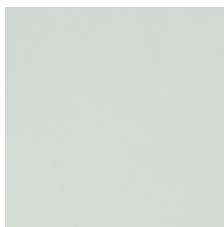

922 szary struktura

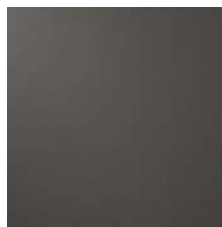

926 antracyt struktura

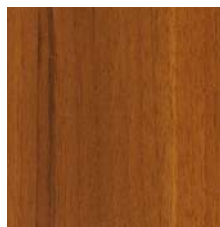

963 orzech premium



946 czarny struktura



961 dąb halif



933 dąb Salinas



934 dąb natura



825 dąb terra

**LAMINOWANE
CPL 0,7 mm***

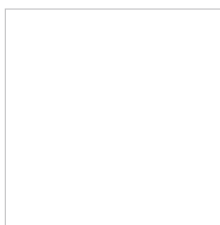

745 biały struktura



722 szary struktura

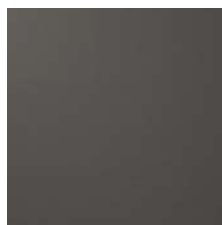

726 antracyt struktura

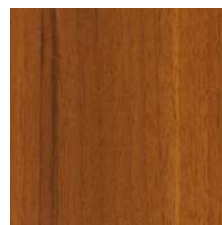

763 orzech premium



746 czarny struktura



761 dąb halif



733 dąb Salinas



734 dąb natura



725 dąb terra

**LAMINOWANE
HPL***

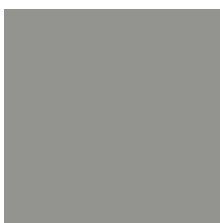

0075

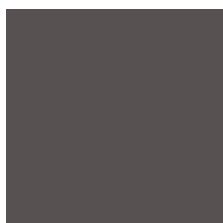

0077

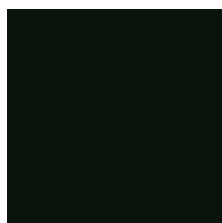

0080

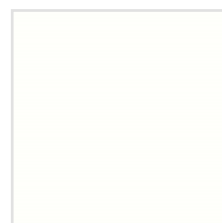

2286

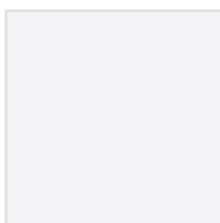

0091

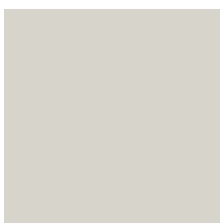

0741

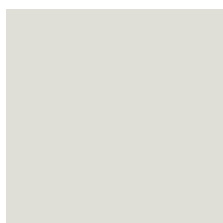

1203

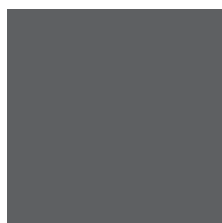

0070

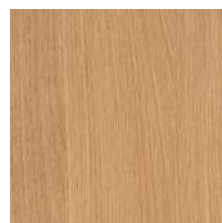

0125

**FORNIROWANE
GRUPA A**



312 limba

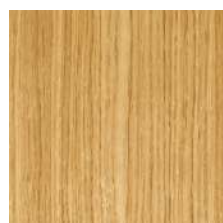

334 dąb europejski

**FORNIROWANE
GRUPA B**

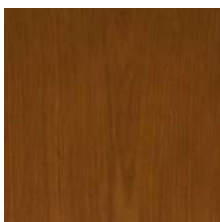

323 dąb rustikal



340 heban



351 marrone*

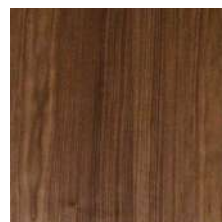

390 orzech naturalny



404 ciemny orzech

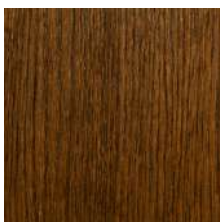

405 jasny orzech



421 cappuccino

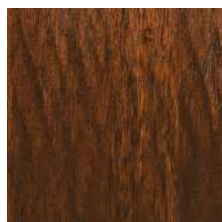

422 mokka

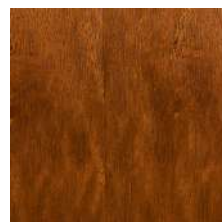

424 teak

* kolory dostępne po konsultacji z Działem Handlowym

Rzeczywiste kolory mogą różnić się od zamieszczonych w ofercie. Dopuszczalna różnica w odcieniu skrzydeł, ościeżnic i ramek.

**FORNIROWANE
GRUPA C**

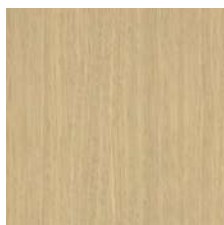

370 dąb bielony

**FORNIROWANE
GRUPA D**

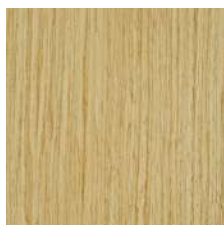

313 dąb classic

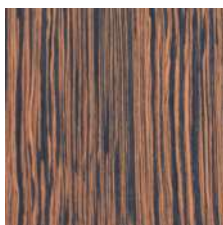

460 makassar

**FORNIROWANE
SILKWOOD**



450 biały mat

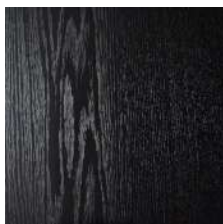

451 czarny mat



452 szary mat RAL 7047



453 indigo RAL 5011



454 sage mat
NCS 4010-G50Y



455 beż
(NCS S 2005-Y50R)

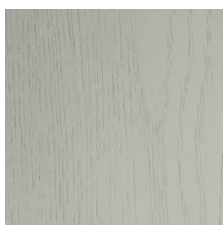

456 szary RAL 7038

**FORNIROWANE
REALWOOD**



470 nabucco mat

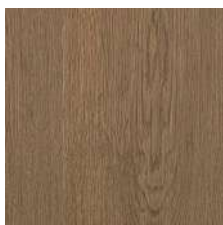

471 toska mat

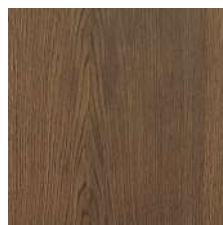

472 traviata mat

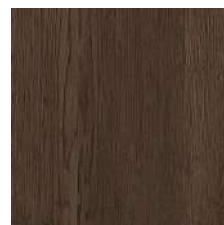

473 kastano mat



PASIAK
OŚCIEŻNICE

FLADER
SKRZYDEŁA DRZWIOWE

NIEPOWTARZALNOŚĆ USŁOJENIA FORNIROU DĘBOWEGO

POL-SKONE posiada najbardziej rozbudowaną ofertę skrzydeł drzwiowych fornirowanych, do których produkcji używane są naturalne okleiny między innymi fornir dębowy. Jakość dębowego forniru, nieregularny rysunek słojów, bogata paleta odcieni i naturalne piękno to niekwestionowane zalety fornirowanych drzwi.

Rzeczywiste kolory mogą różnić się od zamieszczonych w ofercie. Dopuszczalna różnica w odcieniu skrzydeł, ościeżnic i ramek.

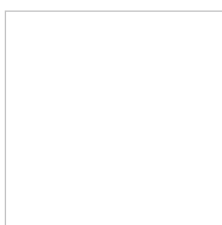

001 biały (RAL 9003)



kolory palet RAL i NCS*



OMA RAL 9010 mat

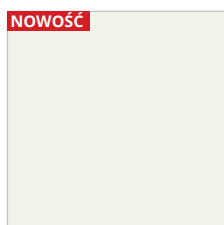

OMB RAL 9016 mat

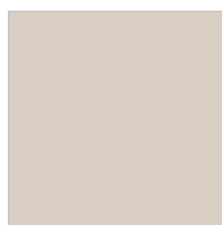

OM6 beż mat
(NCS S 2005 Y50R)

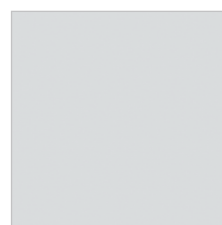

OM5 szary mat
(RAL 7047)

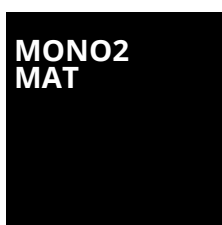

OM7 sage mat
(NCS S 4010-G50Y)



OM4 indigo mat
(RAL 5011)



OM1 sky blue mat
(RAL 5014)

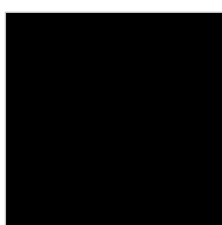
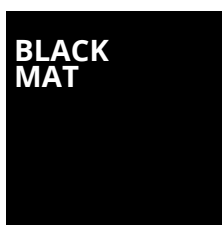

002 czarny (RAL 9005)

* kolory NCS dostępne po konsultacji z Działem Handlowym

Rzeczywiste kolory mogą różnić się od zamieszczonych w ofercie. Dopuszczalna różnica w odcieniu skrzydeł, ościeżnic i ramek.

Wzorniki i karty kolorów dostępne w rynku należy traktować poglądowo. Mogą one nieznacznie różnić się od końcowego wymalowania i nie mogą stanowić podstawy reklamacji o ile kolor/wymalowanie nie zostało wcześniej zatwierdzone w porozumieniu z producentem. W celu zweryfikowania rzeczywistego koloru należy zamówić/wykonać wymalowanie próbne.

PALETA RAL podział kolorów wg stopnia intensywności koloru (nie dotyczy ościeżnic metalowych). Paleta RAL ościeżnic metalowych – str. 223

GRUPA I dopłata wg tabeli dopłat

6020 7002 7042 8000 9000 9002 9003 9011 9017

GRUPA II dopłata wg tabeli dopłat

1000 1001 1002 1012 1014 1015 1020 4002 5001 5007 5008 5009 5010 5012 5015 5017 5019 5022 5024 6000 6001 6004 6007 6009 6012 6013 6014 6015 6021 6022
6026 6028 6029 6032 6034 7000 7001 7003 7004 7005 7006 7008 7009 7010 7011 7012 7013 7015 7022 7023 7024 7026 7030 7031 7032 7033 7034 7035 7036 7037
7038 7039 7040 7043 7044 7045 7046 8001 8003 8007 8008 8011 8014 8015 8016 8017 8019 8022 8025 8027 8028 9001 9005 9018

GRUPA III dopłata wg tabeli dopłat

1011 1027 3009 3012 3014 3015 5004 5018 5021 6002 6006 6010 6017 6018 6025 6027 6033 8004 8012 9004

GRUPA IV dopłata wg tabeli dopłat

1013 3007 4001 4003 4005 4008 4009 5000 5002 5003 5023 6003 6011 6019 6031 8024

GRUPA V dopłata wg tabeli dopłat

1003 1004 1005 1006 1007 1016 1017 1018 1019 1021 1023 1024 1028 1032 1033 1034 1037 2000 2001 2002 2003 2004 2008 2009 2010 2011 2012 3000 3001 3002
3003 3004 3005 3011 3013 3016 3017 3018 3020 3022 3027 3028 3031 4004 4006 4007 4010 5005 5013 5020 6005 6008 6016 6024 6037 7016 7021 8002 8023

LAMINATY HPL

Laminat HPL, grubość 1,0 mm, struktura FH z powłoką antybakteryjną.

CENA (zł)
netto/brutto
(VAT 23%)

Kod laminatu	Zbliżony odpowiednik RAL (sugerowany, nie jest w 100% zgodny)	Ościeżnica drewniana, DIN i obrzeże	Ościeżnica metalowa	Dopłata		
				szer. „60”-„100” wys. standard	szer. „60”-„100” wys. ponad standard	szer. „110”-„120” wys. standard i ponad standard
0075 FH	RAL 7037	ościeżnica malowana, obrzeże malowane	RAL 7037, obrzeże malowane			
0077 FH	RAL 7024 / RAL 7015	ościeżnica malowana, obrzeże malowane lub opcja Lamistone 531, CPL 0,2 821, obrzeże antracyt	RAL 7024 / RAL 7015, obrzeże malowane			
0080 FH	RAL 9005	ościeżnica malowana, obrzeże malowane lub opcja Lamistone 244, CPL 0,2 844, obrzeże czarne	RAL 9005, obrzeże malowane	490/602,70	705/867,15	705/867,15
2286 FH	RAL 9016	ościeżnica malowana, obrzeże malowane opcja CPL 0,2 biały 820, obrzeże białe	RAL 9016, obrzeże malowane	do 1 szt. skrzydła w powierzchni CPL 0,2	do 1 szt. skrzydła w powierzchni CPL 0,2	do 1 szt. skrzydła w powierzchni CPL 0,2
0741 FH	RAL 7035	ościeżnica malowana, obrzeże malowane lub opcja Lamistone 289, CPL 0,2 222, obrzeże szare	RAL 7035, obrzeże malowane			
1203 FH	RAL 7047	brak	RAL 7047, obrzeże malowane			
0070 FH	RAL 7016	brak dopasowania	RAL 7016, obrzeże malowane			
0125 natural oak		ościeżnica laminowana w kolorach UNI, obrzeże w kolorach UNI	wszystkie kolory UNI	520/639,60	750/922,50	750/922,50
0091 FH	RAL 9003	ościeżnica malowana, obrzeże malowane opcja Lamistone 213, obrzeże białe				wycena indywidualna

KOLOR UNI MAT PLUS	ODPOWIEDNIK RAL/NCS S (SUGEROWANY) NIE JEST W 100% ZGODNY
BIAŁY 642	RAL 9003
BEŻ 643	NCS S 2005 Y50R
GRAFITE 640	RAL 7024
TITANO 641	RAL 7037
CZARNY 644	RAL 9005
LAVA 645	7013 lub 7006
STONE 646	RAL 1019
INDIGO 647	RAL 5011
MOSS 648	RAL 6012
SAGE 649	NCS S 4010 G50Y
VERDE 651	NCS S 6005 G20Y
SZARY 650	RAL 7047

MOŻLIWOŚĆ WYKONANIA OBRZEŻA W KOLORYSTYCE MALOWANE RAL LUB NCS
dotyczy drzwi laminowanych (dopłata do 1 szt.)
od 1 do 5 szt. **+300/369,00**
powyżej 5 szt. **+250/307,50**

DRZWI DWUKOLOROWE



skrzydło dwukolorowe, ościeżnica jednokolorowa

skrzydło dwukolorowe, ościeżnica dwukolorowa

MOŻLIWOŚĆ WYKONANIA DRZWI DWUKOLOROWYCH (DRZWI WEWNĘTRZNE ORAZ TECHNICZNE)

Tylko konstrukcja płytowa, nie dotyczy konstrukcji ramiakowo-płycinowej. Kolory tylko z tej samej grupy kolorystycznej np. ECO TOP+ECO TOP, LAMISTONE+LAMISTONE, CPL 0,2+CPL 0,2, HPL+HPL

skrzydło dwukolorowe / ościeżnica jednokolorowa	bez dopłaty
skrzydło dwukolorowe / ościeżnica dwukolorowa	+20% do ceny drzwi

OŚCIEŻNICA STAŁA

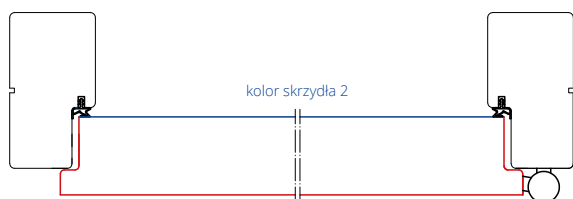

skrzydło dwukolorowe / ościeżnica jednokolorowa

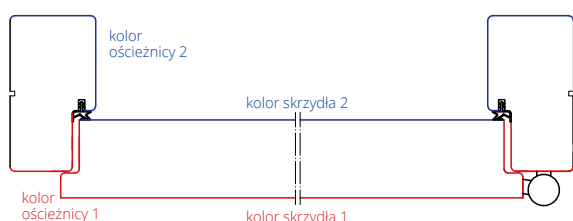

skrzydło dwukolorowe / ościeżnica dwukolorowa

OŚCIEŻNICA REGULOWANA

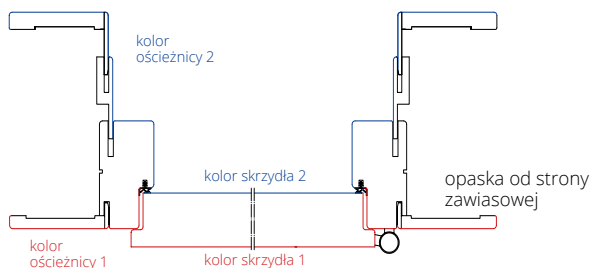

skrzydło dwukolorowe / ościeżnica dwukolorowa

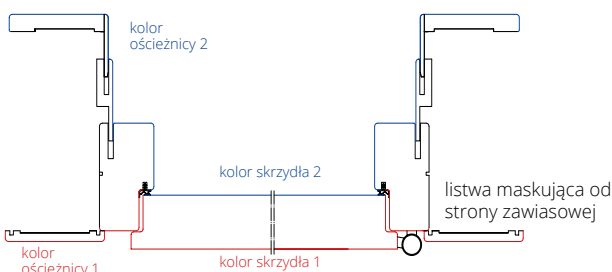

PARAMETRY STANDARDOWE DRZWI POL-SKONE

KLASA WYTRZYMAŁOŚCI MECHANICZNEJ			ANTYWŁAMANIOWOŚĆ				OGNIOODPORNOŚĆ		DYMOSZCZELNOŚĆ	DŹWIĘKOIZOLACYJNOŚĆ				SPECJALISTYCZNE		TRWAŁOŚĆ MECHANICZNA			
klasa 2	klasa 3	klasa 4	klasa RC2	klasa RC3	klasa RC4	klasa C	EI30	EI60	Sa, S ₂₀₀	27 dB	32 dB	37 dB	42 dB	klimat klasa 3	RTG	20 000 cykli	50 000 cykli	100 000 cykli	200 000 cykli

WEWNĄTRZLOKALOWE

PLYTOWE	●	●	○	○	○	○	○	○	○	○	○	○	○	○	○	●	○	○	○
RAMIAKOWE	●	●	○	○	○	○	○	○	○	○	○	○	○	○	○	●	○	○	○
DECO INVEST JEDNOSKRZYDŁOWE	○	●	○	○	○	○	○	○	○	○	○	○	○	○	○	○	○	○	○
DECO INVEST DWUSKRZYDŁOWE	●	○	○	○	○	○	○	○	○	○	○	○	○	○	○	●	○	○	○

WEWNĘTRZNE WEJŚCIOWE

HARMONY INVEST	○	●	●	○	○	○	○	○	○	○	○	○	○	○	○	○	○*	●	○
HARMONY INVEST PRO	○	○	○	○	○	○	○	○	○	○	○	○	○	○	○	○	○	○	○
B-30, B-30 INVEST	○	○	●	○	●	○	○	●	○	○	○	○	○	○	○	○	○	○	○
C-30	○	○	●	○	●	○	○	●	○	○	○	○	○	○	○	○	○	○	○
CERBER PLUS RC2	○	●	○	●	○	○	○	○	○	○	○	○	○	○	○	○	○	○	○
RC3, RC3 INVEST	○	○	●	○	●	○	○	○	○	○	○	○	○	○	○	○	○	○	○
RC4	○	○	●	○	○	●	○	○	○	○	○	○	○	○	○	○	○	○	○
RC4 EI30	○	○	●	○	○	●	○	○	○	○	○	○	○	○	○	○	○	○	○
CERBER PLUS	○	●	○	○	○	○	○	○	○	○	○	○	○	○	○	○	○	○	○
RC3 INVEST 37 dB	○	○	●	○	○	○	○	○	○	○	○	○	○	○	○	○	○	○	○
RC3 INVEST SR37 EI30	○	○	●	○	○	○	○	○	○	○	○	○	○	○	○	○	○	○	○

TECHNICZNE

G46	●	○	○	○	○	○	○	○	○	○	○	○	○	○	○	○	○	○	○
FR EI30	○	●	○	○	○	○	○	○	○	○	○	○	○	○	○	○	○	○	○
FR EI30 SR	○	●	○	○	○	○	○	○	○	○	○	○	○	○	○	○	○	○	○
FR EI30 SR 42 dB	○	●	○	○	○	○	○	○	○	○	○	○	○	○	○	○	○	○	○
FR EI30 SR 42 dB DM	○	●	○	○	○	○	○	○	○	○	○	○	○	○	○	○	○	○	○
EI30 PLUS	○	●	○	○	○	○	○	○	○	○	○	○	○	○	○	○	○	○	○
EI60 PLUS	○	●	○	○	○	○	○	○	○	○	○	○	○	○	○	○	○	○	○
AKUSTIK SR 42 dB	○	○	●	○	○	○	○	○	○	○	○	○	○	○	○	○	○	○	○
SR 37 dB	○	○	●	○	○	○	○	○	○	○	○	○	○	○	○	○	○	○	○
TYP A	●	○	○	○	○	○	○	○	○	○	○	○	○	○	○	○	○	○	○
TYP B	●	○	○	○	○	○	○	○	○	○	○	○	○	○	○	○	○	○	○
TYP A DUO	●	○	○	○	○	○	○	○	○	○	○	○	○	○	○	○	○	○	○
TYP B DUO	●	○	○	○	○	○	○	○	○	○	○	○	○	○	○	○	○	○	○
HIGRO	●	○	○	○	○	○	○	○	○	○	○	○	○	○	○	○	○	○	○
GAMMA	○	●	○	○	○	○	○	○	○	○	○	○	○	○	○	○	○	○	○

* HARMONY INVEST PRO ODW

● dostępne ○ niedostępne ○ opcjonalnie

DODATKOWE INFORMACJE



Autoryzowane ekipy montażowe

Znajdziesz tutaj adresy autoryzowanych ekip montażowych.



Instrukcje montażu

Zobacz filmy z instrukcjami montażu.

KOLORYSTYKA DRZWI WEWNĘTRZNYCH

DOSTĘPNA KOLORYSTYKA DRZWI WEWNĘTRZNYCH

	skrzydło surowe w podkładzie do samodzielnego pomalowania	ECO TOP	HIGH TOP	LAMISTONE	SILKSTONE	UNI MAT PLUS	UNI MAT PLUS STRUKTURA 3D	LAMINOWANE CPL	MALOWANE	MONO1 MAT	MALOWANE - METALOWE	BLACK MAT, MONO2 MAT	FORNIROWANE - GRUPA A	FORNIROWANE - GRUPA B	FORNIROWANE - GRUPA C	FORNIROWANE - GRUPA D	SILKWOOD	REALWOOD
ADORE - str. 116	-	-	-	●	-	●	-	-	-	-	-	-	-	-	-	-	-	-
ARCO - str. 110	-	●	-	●	●	-	-	-	-	-	-	●	-	-	-	-	-	-
CAMBIO - str. 50	-	-	-	-	-	-	-	-	●	●	-	●	-	-	-	-	-	-
CREATO - str. 128	-	-	-	-	-	●	-	-	-	-	-	-	-	-	-	-	-	-
DECO - str. 138	-	-	-	-	-	-	-	●	-	-	-	-	-	-	-	-	-	-
DECO LUX - str. 82	-	-	-	-	-	-	-	-	-	-	-	-	●	●	●	●	●	●
EGRO - str. 106	-	-	-	-	-	●	●	-	-	-	-	-	-	-	-	-	-	-
EMPORE - str. 114	-	-	-	-	-	●	-	-	-	-	-	-	-	-	-	-	-	-
ESPINA - str. 78	-	-	-	-	-	-	-	-	-	-	-	-	●	●	-	●	-	●
ESTATO - str. 60	-	-	-	-	-	-	-	-	●	●	-	-	-	-	-	-	-	-
ESTATO LUX - str. 86	-	-	-	-	-	-	-	-	-	-	-	-	●	●	-	-	-	●
ESTO - str. 108	-	-	-	●	●	●	●	-	-	-	-	-	-	-	-	-	-	-
ETIUDA - str. 130	-	-	-	●	●	-	-	-	-	-	-	-	-	-	-	-	-	-
ETIUDA LUX - str. 84	-	-	-	●	●	-	-	-	-	-	-	-	●	●	-	-	-	●
FIORD - str. 64	-	-	-	-	-	-	-	-	●	●	-	●	-	-	-	-	-	-
FORTIMO - str. 92	-	-	-	●	●	●	-	-	-	-	-	●	-	-	-	-	-	-
FORTIMO LUX - str. 68	-	-	-	-	-	-	-	-	-	-	-	-	●	●	●	●	-	●
GALIO - str. 22	-	-	-	-	-	-	-	-	-	-	●	-	-	-	-	-	-	-
HAPTIC - str. 136	-	-	-	-	-	●	-	-	-	-	-	-	-	-	-	-	-	-
HARMONY INVEST - str. 12	●	-	-	●	●	●	●	●	●	●	-	●	●	●	●	●	●	●
HARMONY INVEST PRO - str. 14	●	-	-	●	●	●	●	●	●	●	-	●	●	●	●	●	●	●
HARMONY INVEST ULTRA - str. 16	●	-	-	●	●	●	●	●	●	●	-	●	●	●	●	●	●	●
HARMONY MIRROR - str. 18	●	-	-	●	●	●	●	●	●	●	-	●	●	●	●	●	●	●
HARMONY SYSTEM POL-SKONE - str. 10	●	-	-	●	●	●	●	●	●	●	-	●	●	●	●	●	●	●
IMPULS - str. 142	-	-	-	●	●	-	-	-	-	-	-	●	-	-	-	-	-	-
INTER-AMBER - str. 144	-	●	●	-	-	-	-	-	-	-	-	-	-	-	-	-	-	-
INTERSOLID - str. 70	-	-	-	-	-	-	-	-	-	-	-	-	●	●	●	●	-	●
INTERSOLID II - str. 72	-	-	-	-	-	-	-	-	-	-	-	-	●	●	●	●	-	●
INVERNO - str. 118	-	-	-	●	●	●	-	-	-	-	-	-	-	-	-	-	-	-
KINGSTONE - str. 76	-	-	-	-	-	-	-	-	-	-	-	-	-	-	-	-	●	-
LOFTY - str. 132	-	●	-	●	●	-	-	-	-	-	-	-	●	●	●	●	-	-
LUMEN - str. 148	-	●	●	●	●	●	●	●	●	●	-	●	●	●	●	●	●	●
LUMEN LOFT - str. 150	-	●	●	●	●	●	●	●	●	●	-	●	●	●	●	●	●	●
MAESTO - str. 122	-	-	-	-	-	●	-	-	-	-	-	●	-	-	-	-	-	-
MODENA - str. 40	-	-	-	-	-	-	-	-	●	●	-	●	-	-	-	-	-	-
MODERN - str. 38	-	-	-	-	-	-	-	-	●	●	-	●	-	-	-	-	-	-
MODESTO - str. 32	-	-	-	-	-	-	-	-	●	●	-	●	-	-	-	-	-	-
MODO - str. 102	-	-	-	-	-	●	●	-	-	-	-	-	-	-	-	-	-	-
MONA - str. 94	-	-	-	●	-	●	●	-	-	-	-	-	-	-	-	-	-	-
NOSTRE - str. 120	-	-	-	●	●	-	-	-	-	-	-	-	-	-	-	-	-	-
OPTO - str. 140	-	-	-	-	-	-	-	●	-	-	-	-	-	-	-	-	-	-
PALAZZO - str. 42	-	-	-	-	-	-	-	-	●	●	-	●	-	-	-	-	-	-
PASSO - str. 74	-	-	-	●	●	-	-	-	-	-	-	-	-	●	-	●	-	●
PRINCESTONE - str. 44	-	-	-	-	-	-	-	-	●	●	-	●	-	-	-	-	-	-
RIFLO - str. 46	-	-	-	-	-	-	-	-	●	●	-	●	-	-	-	-	-	-
ROYALE - str. 48	-	-	-	-	-	-	-	-	●	●	-	●	-	-	-	-	-	-
SALEA - str. 124	-	-	-	●	●	-	-	-	-	-	-	-	-	-	-	-	-	-
SAMOS - str. 100	-	-	-	●	●	-	-	-	-	-	-	-	-	-	-	-	-	-
SEDO - str. 98	-	-	-	-	-	●	●	-	-	-	-	-	-	-	-	-	-	-
SEMPRE - str. 90	-	-	-	●	●	-	-	-	-	-	-	-	-	-	-	-	-	-
SEMPRE LUX - str. 66	-	-	-	-	-	-	-	-	-	-	-	-	●	●	●	●	-	●
SENTO - str. 58	-	-	-	-	-	-	-	-	●	●	-	●	-	-	-	-	-	-
SIMPLE - str. 56	-	-	-	-	-	-	-	-	●	●	-	●	-	-	-	-	-	-
SKŁADANE - str. 146	-	●	●	●	●	●	●	●	●	●	-	●	●	●	●	●	●	●
SLIM - str. 96	-	-	-	●	●	●	●	-	-	-	-	-	-	-	-	-	-	-
SONATA - str. 126	-	-	-	●	●	●	●	-	-	-	-	-	-	-	-	-	-	-
SONATA LUX - str. 88	-	-	-	-	-	-	-	-	-	-	-	-	●	-	-	-	-	●
STALIO - str. 26	-	-	-	-	-	-	-	-	-	-	●	-	-	-	-	-	-	-
SUBITO - str. 54	-	-	-	-	-	-	-	-	●	●	-	●	-	-	-	-	-	-
SUBLIME - str. 52	-	-	-	-	-	-	-	-	●	●	-	●	-	-	-	-	-	-
TEO - str. 80	-	-	-	-	-	-	-	-	●	●	-	●	-	-	-	-	-	-
TIARA - str. 62	-	-	-	-	-	-	-	-	●	●	-	●	-	-	-	-	-	-
UNITO - str. 112	-	-	-	-	-	●	●	-	-	-	-	-	-	-	-	-	-	-
VERI - str. 104	-	-	-	-	-	●	●	-	-	-	-	-	-	-	-	-	-	-
VILANO - str. 34	-	-	-	-	-	-	-	-	●	●	-	●	-	-	-	-	-	-
ZENN - str. 134	-	-	-	●	-	-	-	-	-	-	-	-	-	-	-	-	-	-

NAJCZĘŚCIEJ STOSOWANE OŚCIEŻNICE



OŚCIEŻNICE REGULOWANE PRZYLGOWE

SYSTEM DIN

symbol	zakres [mm]	HIGH TOP	MALOWANE 9003	MONO1 MAT	BLACK MAT, MONO2 MAT
		LAMISTONE CPL			
		SILKSTONE			
		UNI MAT PLUS			
ZP2	95-120	529/650,67	791/972,93	891/1095,93	991/1218,93
ZP3	120-140	544/669,12	821/1009,83	921/1132,83	1021/1255,83
ZP4	140-160	558/686,34	839/1031,97	939/1154,97	1039/1277,97

SUGEROWANE OTWORY MONTAŻOWE	SZEROKOŚĆ		WYSOKOŚĆ
	typ	So	Ho
	„70”	776	2055
„80”	876		

Tolerancja wymiarów ±1mm

So - szerokość otworu montażowego

Ho - wysokość otworu montażowego

AQUA DIN

symbol	zakres [mm]	HIGH TOP	MALOWANE 9003	MONO1 MAT	BLACK MAT, MONO2 MAT
		LAMISTONE CPL			
		SILKSTONE			
		UNI MAT PLUS			
ZP2	95-120	635/781,05	949/1167,27	1049/1290,27	1149/1413,27
ZP3	120-140	653/803,19	985/1211,55	1085/1334,55	1185/1457,55
ZP4	140-160	670/824,10	1007/1238,61	1107/1361,61	1207/1484,61

SUGEROWANE OTWORY MONTAŻOWE	SZEROKOŚĆ		WYSOKOŚĆ
	typ	So	Ho
	„70”	776	2055
„80”	876		

Tolerancja wymiarów ±1mm

So - szerokość otworu montażowego

Ho - wysokość otworu montażowego



OŚCIEŻNICE REGULOWANE BEZPRZYLGOWE

SYSTEM DIN DUO

symbol	zakres [mm]	HIGH TOP	MALOWANE 9003	MONO1 MAT	BLACK MAT, MONO2 MAT
		LAMISTONE CPL			
		SILKSTONE			
		UNI MAT PLUS			
ZD4	95-120	924/1136,52	1185/1457,55	1285/1580,55	1385/1703,55
ZD5	120-140	936/1151,28	1197/1472,31	1297/1595,31	1397/1718,31
ZD6	140-160	952/1170,96	1213/1491,99	1313/1614,99	1413/1737,99

SUGEROWANE OTWORY MONTAŻOWE	SZEROKOŚĆ		WYSOKOŚĆ
	typ	So	Ho
	„70”	790	2055
„80”	890		

Tolerancja wymiarów ±1mm

So - szerokość otworu montażowego

Ho - wysokość otworu montażowego

AQUA DIN DUO

symbol	zakres [mm]	HIGH TOP	MALOWANE 9003	MONO1 MAT	BLACK MAT, MONO2 MAT
		LAMISTONE CPL			
		SILKSTONE			
		UNI MAT PLUS			
ZD4	95-120	1109/1364,07	1422/1749,06	1522/1872,06	1622/1995,06
ZD5	120-140	1123/1381,29	1436/1766,28	1536/1889,28	1636/2012,28
ZD6	140-160	1142/1404,66	1456/1790,88	1556/1913,88	1656/2036,88

SUGEROWANE OTWORY MONTAŻOWE	SZEROKOŚĆ		WYSOKOŚĆ
	typ	So	Ho
	„70”	790	2055
„80”	890		

Tolerancja wymiarów ±1mm

So - szerokość otworu montażowego

Ho - wysokość otworu montażowego

Pełna oferta ościeżnic przylgowych i bezprzylgowych dostępna na str. 230-252



OŚCIEŻNICE UKRYTE

HARMONY SYSTEM POL-SKONE

wymiary skrzydła i ilość zawiasów	do samodzielnego pomalowania (aluminium surowe)	anoda QL	MALOWANE 9003 MONO1 MAT zawiasy białe
			BLACK MAT, MONO2 MAT zawiasy czarne
„60”-„80” x 2030/2020 mm (2 zawiasy kryte)	799/982,77	920/1131,60	920/1131,60
„90”-„100” x 2030/2020 mm (3 zawiasy kryte)	884/1087,32	1005/1236,15	1005/1236,15
„60”-„100” x 2130/2120 mm (3 zawiasy kryte)	1066/1311,18	1284/1579,32	1284/1579,32
„60”-„100” x 2230/2220 mm (3 zawiasy kryte)	1163/1430,49	1478/1817,94	1478/1817,94
„60”-„100” x 2330/2320 mm (4 zawiasy kryte)	1286/1581,78	1620/1992,60	1620/1992,60
„60”-„100” x 2430/2420 mm (4 zawiasy kryte)	1408/1731,84	1762/2167,26	1762/2167,26

SUGEROWANE OTWORY MONTAŻOWE	SZEROKOŚĆ			WYSOKOŚĆ		
	typ	So	Sd*	Sd**	Ho	Hd
	„70”	810	793	796		2070*
„80”	910	893	896		2080**	2072**

* drzwi otwierane na zewnątrz ** drzwi otwierane do wewnątrz

Tolerancja wymiarów ±1mm

Sd - szerokość drzwi po zewnętrznej stronie ościeżnicy

So - szerokość otworu montażowego

Hd - wysokość drzwi po zewnętrznej stronie ościeżnicy

Ho - wysokość otworu montażowego

Pełna oferta ościeżnic ukrytych dostępna na str. 10-19

CENA (zł)
netto/brutto
(VAT 23%)



SPRAWDŹ NASZE POZOSTAŁE KATALOGI

DRZWI ZEWNĘTRZNE,
OKNA DREWNIANE,
DREWNIANO-ALUMINIOWE



PRODUKTY
Z TERMINEM
REALIZACJI
DO 10 DNI

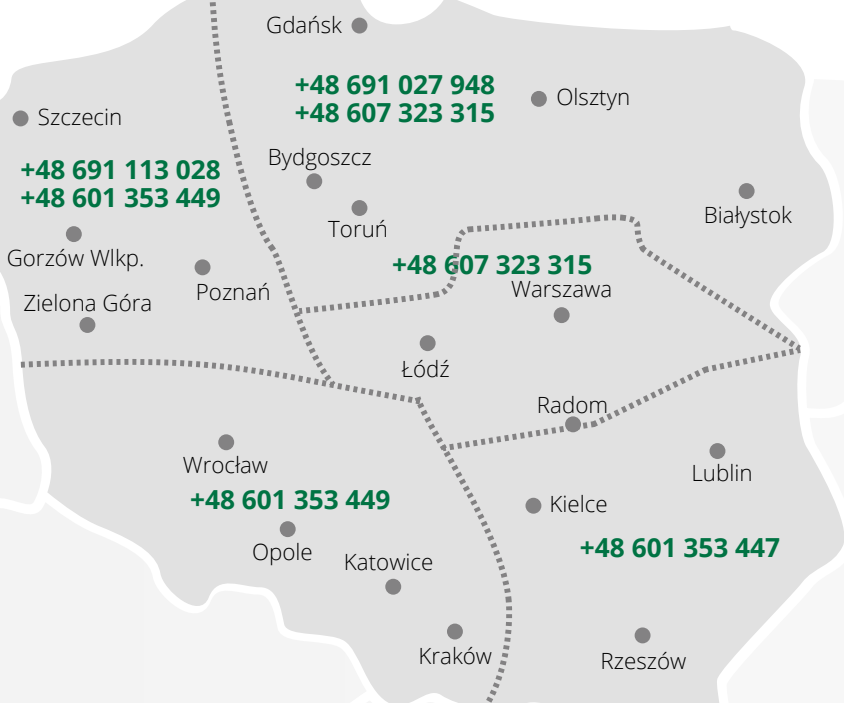

POL-SKONE® DRZWI I OKNA

POL-SKONE Sp. z o.o.
ul. Hanki Ordonówny 8; 20-328 Lublin
tel.: +48 81 728 52 85; +48 81 744 30 11
e-mail: pol-skone@pol-skone.eu
www.pol-skone.eu

Niniejszy Katalog Produktów obowiązuje od dnia 01.12.2024 r. (z dniem tym wcześniejsze katalogi POL-SKONE tracą ważność). Publikacja ta nie stanowi oferty w rozumieniu prawa i ma charakter jedynie informacyjny. Producent zastrzega sobie prawo do zmian.